

SUZAKU Starter Kit

スターターキットガイド

(FPGA開発編)

Version 2.3.0

SZ130-SIL
SZ410-SIL

株式会社アットマークテクノ
<http://www.atmark-techno.com/>

SUZAKU 公式サイト
<http://suzaku.atmark-techno.com/>

はじめに

この度は、『SUZAKU スターターキット』をお買い上げいただきありがとうございます。

本スターターキットは、FPGA 搭載ボード"SUZAKU"を初めて手に取る方にもお使いいただけるよう、第一歩を踏み出すために必要な機材をセットにした学習用キットです。

"SUZAKU"は FPGA (Field Programmable Gate Array) を搭載した組み込み機器開発ボードです。FPGA とは簡単にいうとプログラミングすることができる LSI のことで、さまざまな設計データを送り込んで再構築させることが可能なデバイスです。

この FPGA は近年、より大規模化・低価格化してきています。現在では容易に入手できる FPGA ひとつで、内部にプロセッサと複数の必要な周辺回路を同時に構成するといったことが可能となっています。例えば UART がいくつも欲しい、GPIO ポートが大量に必要な、画像処理を高速に行うための回路を投入したい、さらに、プロセッサを 2 つ持ちたいといった場合ですら、回路規模が許す限り自由に構成することが可能なのです。

"SUZAKU"は、この FPGA の利点を最大限に生かすべく誕生した小型 FPGA ボードです。

"SUZAKU"の特徴を以下に挙げます。

固定された外部インターフェースとして、Ethernet と RS-232C を持っています。

マイクロコンピュータボードとして動作するために必要な要素であるクロック、DRAM、フラッシュメモリ、Ethernet MAC/Phy、RS-232C ドライバ/レシーバが、基板上に実装されています。

電源は+3.3V 単一入力です。内部に FPGA 用の電源である 2.5V、1.2V を作る回路が組み込まれています。また、FPGA を再コンフィギュレーション可能にするための回路が組み込まれています。

基板の外周に沿って 86 個 (SZ310-U00 は 70 個) の空きピンが備えられています。これらはすべて FPGA の I/O ピンに結線されており、外部デバイスや装置との接続のため自由に使用することができます。

FPGA の中ではソフトプロセッサ (MicroBlaze) もしくはハードプロセッサ (PowerPC) が動いています。

フラッシュメモリの中には、OS (Linux)、Ethernet などのデバイスドライバ、アプリケーション群が書き込まれており、電源を入れるだけでこれらを利用することができるようになっています。

高機能である Linux を使用しながら、同時にリアルタイム処理を行うような用途向けに構成することも可能です。

基板上には SDRAM が 2 枚実装されており、これらを FPGA 内に構成した 2 つの CPU から独立して使用させることができるため、片方で Linux を、他方でリアルタイム OS を動作させる、といった使い方ができます。

以上のように "SUZAKU" は、FPGA が持つ柔軟性と、Linux が持つ高機能性、豊富なソフトウェア資産等これらの利点を同時に享受することができるプラットフォームです。これらの特徴を利用することにより、旧来の開発手法に比べて開発期間を短縮し、コストダウンを実現することができます。

"SUZAKU" 上での開発作業の流れは、

FPGA 開発

ソフトウェア開発

の 2 段階に大きく分けることができます。本書ではこのうち FPGA 開発について、実際に "SUZAKU スターターキット" を使用しながら解説していきます。ソフトウェア開発については、本書と対となる "SUZAKU スターターキットガイド (Linux 開発編)" をご参照ください。

本書を足掛かりとして、SUZAKU 開発者のスペシャリストを目指していただければ幸いです。

・対象となる読者

本書は SUZAKU の FPGA 開発者向けに書かれた入門書です。SUZAKU の FPGA には初めからプロセッサが搭載されており、デジタル回路、プロセッサ、バス、メモリ等様々な要素が絡み合ってきます。このため、どこで行われているのか分からない、やりたいことがあっても、それを実現するためにはどこをどうすればよいのか分からないという方もおられると思います。

本書では、どこから手をつけていいか分からない方、SUZAKU をはじめて使う方、SUZAKU での FPGA 開発方法について丁寧に分かりやすい説明を望む方を対象としています。

・対象 CD-ROM

本書は付属CD-ROM 20080215 以降を対象としております。これ以前のCD-ROMの場合は最新版のデータシートをSUZAKU公式サイト [ダウンロードページ](http://suzaku.atmark-techno.com/downloads/all)(<http://suzaku.atmark-techno.com/downloads/all>)からダウンロードするか、v2.2.2 以前のバージョンのスターターキットガイドをご参照ください。

・本書の構成

本書では、SUZAKU スターターキットを使用してスロットマシンを製作しながら、SUZAKU の使い方について解説していきます。内容は3部構成となっています。

第1部ではSUZAKUでFPGA開発を行うために必要な知識や準備について説明をします。SUZAKU および LED/SW ボードについて(第1、2、3章)と、作業の前に必要な準備と簡単なSUZAKUの使い方(第4、5、6章)を説明します。

第2部ではXilinxのISEというツールを用い、プロセッサを含まないFPGAの開発を実際にSUZAKUスターターキットを用いて体験します。まず、単色LEDを1つだけ点灯する簡単な回路の作成から始まり(第7章)、組み合わせ回路、順次回路の説明をし(第8章)、これらを踏まえて、スロットマシンの要素となる回路(単色LED順次点灯回路、7セグメントLEDデコーダ回路、ダイナミック点灯回路)を作成していきます(第9章)。

第3部ではXilinxのEDKというツールを用い、プロセッサを含んだFPGAの開発を実際にSUZAKUスターターキットを用いて体験します。まずはEDKがどのようなツールであるのかを説明し、SUZAKUのデフォルトの構成を説明します(第10章)。その後、ISEで作成した回路をIPコアにしてSUZAKUと接続し、スロットマシンを完成させます(第11章)。最後に、こんなこともやってみよう、という例を示します(第12章)。

スロットマシンを最後まで作り上げる頃には、SUZAKUの効果的な使い方を学んでいただけたのではないかと思います。

・表記について

本書はSUZAKU-S(SZ010-U00, SZ030-U00, SZ130-U00)、SUZAKU-V(SZ310-U00, SZ410-U00)を対象に書かれています。内容によってはすべてのSUZAKUに当てはまらない場合がございます。当てはまらないものがある場合は以下の記号で対象となるSUZAKUを示します。

SZ010 **SZ030** **SZ130** **SZ310** **SZ410**

また、これ以降型番の-U00を省略して表記します。

本書では以下のようにフォントを使っています。

フォント例	説明
本文中のフォント	本文
SUZAKU %	プロンプトの文字列
std_logic_vector	VHDL 記述
#include	C 言語記述

注意事項

・安全に関する注意事項

SUZAKU スターターキットを安全にご使用いただくために、特に以下の点にご注意くださいますようお願いいたします。



本製品には一般電子機器用(OA機器・通信機器・計測機器・工作機械等)に製造された半導体部品を使用していますので、その誤作動や故障が直接生命を脅かしたり、身体・財産等に危害を及ぼす恐れのある装置(医療機器・交通機器・燃焼制御・安全装置等)に組み込んで使用したりしないでください。また、半導体部品を使用した製品は、外来ノイズやサージにより誤作動したり故障したりする可能性があります。ご使用になる場合は万一誤作動、故障した場合においても生命・身体・財産等が侵害されることのないよう、装置としての安全設計(リミットスイッチやヒューズ・ブレーカ等の保護回路の設置、装置の多重化等)に万全を期されますようお願い申し上げます。発熱により高温になる部品があります。周囲温度や取り扱いによってはやけどの恐れがあります。電源が入っている状態および電源切断後しばらくは本製品に触れないようお願い申し上げます。

・保証に関する注意事項

製品保証範囲について

付属品(ソフトウェアを含みます)を使用し、取扱説明書、各注意事項に基づく正常なご使用に限り有効です。万一正常なご使用のもと製品が故障した場合は、初期不良保証期間内であれば新品交換をさせていただきます。

保証対象外になる場合

次のような場合の故障・損傷は、保証期間内であっても保証対象外になります。

1. 取扱説明書記載の使用方法、または注意に反したお取り扱いによる場合
2. 改造・調整や部品交換による場合。または正規のものを使用していないか、あるいは過去に使用されていた場合
3. お客様のお手元に渡った後の輸送、移動時の落下等お取り扱いの不備による場合
4. 火災・地震・水害・落雷・その他の天災、公害や異常電圧による場合
5. ACアダプタ・ケーブル等の付属品について、同梱のものを使用していない場合
6. 付属品がすべて揃っていない場合

免責事項

弊社に故意または重大な過失があった場合を除き、製品の使用および、故障、修理によって発生するいかなる損害についても、一切の責任を負わないものとします。



本製品は購入時の初期不良以外の保証を行っておりません。保証期間は商品到着後 2 週間です。本製品をご購入しましたらお手数でも必ず動作確認を行ってからご使用ください。本製品に対して注意事項を守らずに発生した故障につきましては保証対象外となります。

・取り扱い上の注意事項

劣化、破損、誤動作、発煙、発火の原因となることがあります。取り扱い時には以下のような点にご注意ください。

入力電源

5V+5%以上の電圧を入力する、極性を間違え等しないでください。また、SUZAKU の + 3.3V 外部入力 (CON6)に電源を供給しないでください。

インターフェース

各インターフェース(外部 I/O、RS-232C、Ethernet、JTAG)には規定以外の信号を接続しないでください。また、信号の極性、入出力方向を間違わないでください。

本製品の改造

本製品について改造を行った場合は保証対象外となりますので、十分にご注意ください。(コネクタ非搭載箇所へのコネクタの増設を除く。)

コネクタを増設する際にはマスキングを行い、周囲の部品に半田くず、半田ボール等付着しない様十分にご注意ください。

なお、改造を行う場合は、改造前の動作確認を必ず行うようお願いいたします。

FPGA プログラム

周辺回路(ボード上の部品も含む)と信号の衝突(同じ信号に 2 つのデバイスから出力する)を起こすような FPGA プログラムを行わないでください。FPGA のプログラムを間違わないでください。

電源の投入

本ボードや周辺回路に電源が入っている状態では絶対に FPGA I/O、JTAG 用コネクタの着脱を行わないでください。

静電気

本ボードには CMOS デバイスを使用していますので、ご使用になるまでは帯電防止対策のされている、出荷時のパッケージ等にて保管してください。

ラッチアップ

電源および入出力からの過大なノイズやサージ、電源電圧の急激な変動等で、使用している CMOS デバイスがラッチアップを起こす可能性があります。いったんラッチアップ状態となると、電源を切断しないかぎりこの状態が維持されるため、デバイスの破損につながる可能性があります。ノイズの影響を受けやすい入出力ラインには保護回路を入れる、ノイズ源となる装置と共通の電源を使用しない等の対策をとることをお勧めします。

衝撃、振動

落下や衝突などの強い衝撃や、強い振動、遠心力を与えないでください。振動部や回転部などへの搭載はしないでください。

高温低温、多湿

極度に高温や低温になる環境や、湿度が高い環境では使用しないでください。

塵埃

塵埃の多い環境では使用しないでください。

・FPGA 使用に関する注意事項

本製品に含まれる FPGA プロジェクト(付属のドキュメント等も含む)は、現状のまま(AS IS)提供されるものであり、特定の目的に適合することや、その信頼性、正確性を保証するものではありません。また、本製品の使用による結果について、なんら保証するものではありません。

本製品は、ベンダのツール(Xilinx 製 EDK、ISE やその他ベンダツール)やベンダの IP コアを利用し、FPGA プロジェクトの構築、コンパイル、コンフィギュレーションデータの生成を行っておりますが、これらツールに関する販売、サポート、保証等を行っておりません。

・ソフトウェア使用に関する注意事項

本製品に含まれるソフトウェア(付属のドキュメント等も含みます)は、現状のまま(AS IS)提供されるものであり、特定の目的に適合することや、その信頼性、正確性を保証するものではありません。また、本製品の使用による結果について、なんら保証するものではありません。

目次

1. SUZAKUについて.....	1
1.1. SUZAKUの特徴.....	1
1.2. 仕様.....	3
1.3. 全体ブロック図.....	4
1.3.1. SZ010、SZ030.....	4
1.3.2. SZ130.....	7
1.3.3. SZ310.....	10
1.3.4. SZ410.....	13
1.4. メモリマップ.....	17
1.4.1. SZ010、SZ030.....	17
1.4.2. SZ130.....	17
1.4.3. SZ310.....	18
1.4.4. SZ410.....	18
2. LED/SWボードについて.....	19
2.1. 回路説明.....	19
2.2. ピンアサイン.....	20
3. SUZAKU + LED/SWボードの構成.....	21
3.1. 各種インターフェースの配置.....	21
4. 電源を入れる前に.....	23
4.1. 必要なもの.....	23
4.2. 開発環境.....	24
4.3. 付属CD-ROMについて.....	25
4.4. 組み立て.....	26
5. SUZAKU + LED/SWボードを動かす.....	28
5.1. 接続方法.....	29
5.2. シリアル通信ソフトウェア.....	30
5.3. ブートローダモードでスロットマシンを動かす.....	31
5.3.1. 電源について.....	31
5.3.2. スロットマシン起動.....	32
5.4. オートブートモードでLinuxを動かす.....	33
5.4.1. Linuxの起動.....	34
5.4.2. ログイン.....	36
5.4.3. ネットワークの設定.....	36
5.4.4. ウェブ.....	37
5.4.5. 終了方法.....	38
5.5. SUZAKUのブートシーケンス.....	39
6. SUZAKUを書き換える.....	41
6.1. フラッシュメモリマップ.....	42
6.1.1. SZ130.....	42
6.1.2. SZ010.....	42
6.1.3. SZ030、SZ310.....	43
6.1.4. SZ410.....	43
6.2. FPGAの書き換えかた.....	45
6.2.1. iMPACTで書き換える.....	45
6.2.2. LBPlayer2 で書き換える.....	51
6.2.3. SPI Writerで書き換える.....	62
6.3. ブートローダHermitの書き換えかた.....	72
6.3.1. BBootで書き換える.....	72

6.4.	Linuxの書き換えかた.....	75
6.4.1.	ダウンローダHermitで書き換える.....	75
7.	ISEの使い方.....	79
7.1.	単色LEDを点灯させる.....	80
7.1.1.	単色LED周辺回路.....	80
7.2.	プロジェクトの新規作成.....	81
7.2.1.	プロジェクト作成.....	81
7.2.2.	デバイスの選択.....	82
7.2.3.	ソースファイル作成.....	83
7.3.	ソースファイル作成.....	87
7.4.	論理合成.....	88
7.5.	インプリメンテーション.....	89
7.6.	プログラムファイル作成.....	94
7.7.	コンフィギュレーション.....	95
7.7.1.	JTAGでコンフィギュレーション.....	95
7.7.2.	フラッシュメモリに保存してコンフィギュレーション.....	96
7.8.	空きピン処理.....	97
8.	VHDLによるロジック設計.....	100
8.1.	VHDLの基本構造.....	100
8.2.	ライブラリ宣言とパッケージ呼び出し.....	101
8.3.	エンティティ(entity).....	101
8.4.	アーキテクチャ(architecture).....	102
8.5.	組み合わせ回路(not, and, or).....	104
8.5.1.	押しボタンスイッチ周辺回路.....	104
8.5.2.	not, and, orを使う.....	104
8.6.	順序回路.....	107
8.6.1.	D-FF(D型フリップフロップ).....	107
8.6.2.	同期設計.....	108
8.6.3.	カウンタ.....	108
8.7.	ISE Simulatorの使い方.....	110
8.7.1.	プロジェクトの新規作成.....	110
8.7.2.	テストベンチの新規作成.....	111
8.7.3.	シミュレーション実行.....	115
9.	FPGA入門 スロットマシン製作.....	116
9.1.	単色LEDの順次点灯.....	117
9.1.1.	単色LED周辺回路.....	117
9.1.2.	プロジェクト新規作成、論理合成.....	117
9.1.3.	シミュレーション.....	123
9.1.4.	再度論理合成.....	128
9.1.5.	インプリメンテーション.....	128
9.1.6.	プログラムファイル作成、コンフィギュレーション.....	129
9.1.7.	バスのビットラベルについて.....	129
9.2.	7セグメントLED デコーダ.....	130
9.2.1.	ロータリコードスイッチ周辺回路.....	130
9.2.2.	7セグメントLED周辺回路.....	131
9.2.3.	プロジェクト新規作成、論理合成.....	133
9.2.4.	シミュレーション.....	135
9.2.5.	インプリメンテーション.....	137
9.2.6.	プログラムファイル作成、コンフィギュレーション.....	137
9.3.	ダイナミック点灯.....	138
9.3.1.	7セグメントLED周辺回路.....	138

9.3.2. プロジェクト新規作成、論理合成.....	138
9.3.3. シミュレーション.....	142
9.3.4. インプリメンテーション.....	142
9.3.5. プログラムファイル作成、コンフィギュレーション.....	142
10. EDKの使い方.....	143
10.1. BSBではじめてのMicroBlaze & PowerPC(ISE/EDK8.1i~ISE/EDK9.1i).....	144
10.1.1. BSB.....	145
10.1.2. XPS ハードウェア設定.....	159
10.1.3. XPS アプリケーション作成.....	163
10.1.4. プログラムファイルを作成してコンフィギュレーション.....	167
10.2. BSBではじめてのMicroBlaze & PowerPC(ISE/EDK9.2i).....	169
10.2.1. BSB.....	170
10.2.2. XPS ハードウェア設定.....	184
10.2.3. XPS アプリケーション作成.....	185
10.2.4. プログラムファイルを作成してコンフィギュレーション.....	189
10.3. SUZAKUのデフォルト.....	191
10.3.1. SZ010, SZ030 の構成.....	192
10.3.2. SZ130 の構成.....	193
10.3.3. SZ310 の構成.....	194
10.3.4. SZ410 の構成.....	195
10.3.5. IPコア.....	196
10.4. GPIOの追加.....	200
10.4.1. GPIOの接続.....	200
10.4.2. ハードウェア設定.....	201
10.4.3. ネットリスト, プログラムファイル(Hardのみ) 作成.....	210
10.4.4. ソフトウェア設定.....	211
10.4.5. アプリケーション編集.....	213
10.4.6. アプリケーション生成.....	219
10.4.7. プログラムファイル作成.....	219
10.4.8. コンフィギュレーション.....	220
10.4.9. 空きピン処理.....	222
10.5. UARTの追加.....	225
10.5.1. ハードウェア設定.....	225
10.5.2. ネットリスト, プログラムファイル(Hardのみ) 作成.....	232
10.5.3. ソフトウェア設定.....	233
10.5.4. アプリケーション編集.....	235
10.5.5. アプリケーション生成.....	236
10.5.6. プログラムファイル作成.....	236
10.5.7. コンフィギュレーション.....	236
11. スロットマシンのコアをCPUで制御する.....	238
11.1. スロットマシンのコアの構成 (OPB).....	238
11.2. ウィザードを使ってOPBインターフェースをつくる.....	239
11.3. 今まで作ってきた回路をまとめる (OPB).....	248
11.3.1. sil00u_core.vhd.....	248
11.4. OPBインターフェースとコアを接続し、自作IPコアを仕上げる.....	251
11.4.1. user_logic.vhd.....	252
11.4.2. opb_sil00u.vhd.....	257
11.4.3. opb_sil00u_v2_1_0.mpd.....	259
11.4.4. opb_sil00u_v2_1_0.pao.....	260
11.4.5. opb_sil00u.c.....	260
11.5. スロットマシンのコアの構成 (XPS) ISE/EDK9.2i.....	261
11.6. ウィザードを使ってXPSインターフェースをつくる.....	262

11.7.	今まで作ってきた回路をまとめる (XPS)	271
11.7.1.	sil00u_core.vhd	271
11.8.	XPSインターフェースとコアを接続し、自作IPコアを仕上げる.....	274
11.8.1.	user_logic.vhd	275
11.8.2.	xps_sil00.vhd.....	279
11.8.3.	xps_sil00_v2_1_0.mpd.....	281
11.8.4.	xps_sil00_v2_1_0.pao	282
11.8.5.	xps_sil00.c	282
11.9.	自作IPコアの追加	283
11.9.1.	SZ010、SZ030 の場合	283
11.9.2.	SZ130 の場合	284
11.9.3.	SZ310 の場合	285
11.9.4.	SZ410 の場合	286
11.9.5.	ハードウェア設定.....	287
11.9.6.	BBoot編集.....	304
11.9.7.	プログラムサイズ確認	314
11.9.8.	ネットリスト、プログラムファイル(Hardのみ) 作成	317
11.9.9.	アプリケーション生成	317
11.9.10.	プログラムファイル作成.....	317
11.9.11.	コンフィギュレーション	318
11.10.	スロットマシン完成.....	318
11.10.1.	スロットマシン動作確認.....	318
11.11.	ソフトウェアのデバッグ	320
11.11.1.	ソフトウェアデバッグ用にFPGAプロジェクトを更新	320
11.11.2.	デバッガの設定.....	324
11.11.3.	XMDの起動	327
11.11.4.	GDBを起動し、ソフトウェアのスタートをさせる	329
11.11.5.	ステップ実行で割り込みの流れをみる	330
11.11.6.	slot.cの動作を確認してみる	333
12.	こんなこともやってみよう	334
12.1.	EDKをISEのサブモジュールとして読み込む	334
12.1.1.	EDKで作業	335
12.1.2.	EDKからISEへ移行	337
12.1.3.	ISEで作業	338
12.2.	IPコア(ハード版).....	342
12.3.	CGIで7セグメントLEDをコントロール.....	346
12.3.1.	7seg-led-control.c.....	347
12.4.	SDKを使ってデバッグ	351
12.5.	これから先は・・・	360
12.6.	最新版のダウンロード.....	360
13.	SUZAKU + LED/SWボードのピンアサイン.....	361
13.1.	SUZAKUのピンアサイン	361
13.1.1.	SUZAKU CON1 RS-232C	361
13.1.2.	SUZAKU CON2 外部I/O、フラッシュメモリ用コネクタ.....	362
13.1.3.	SUZAKU CON3 外部I/Oコネクタ.....	363
13.1.4.	SUZAKU CON4 外部I/Oコネクタ.....	364
13.1.5.	SUZAKU CON5 外部I/Oコネクタ.....	364
13.1.6.	SUZAKU CON6 電源入力+3.3V.....	365
13.1.7.	SUZAKU CON7 FPGA JTAG用コネクタ.....	365
13.1.8.	SUZAKU D1,D3 LED.....	365
13.1.9.	SUZAKU JP1,JP2 設定用ジャンパ.....	366
13.1.10.	SUZAKU L2 Ethernet 10BASE-T/100BASE-TX	366

13.2.	LED/SWボードのピンアサイン	366
13.2.1.	LED/SW CON1 テスト拡張用コネクタ	366
13.2.2.	LED/SW CON2 SUZAKU接続コネクタ	367
13.2.3.	LED/SW CON3 SUZAKU接続コネクタ	368
13.2.4.	LED/SW CON4 テスト拡張用コネクタ	369
13.2.5.	LED/SW CON6 +5V入力コネクタ	369
13.2.6.	LED/SW CON7 RS-232C コネクタ	370
13.2.7.	LED/SW 7 セグメントLEDセレクト	370
13.2.8.	LED/SW LED1~3 7 セグメントLED	371
13.2.9.	LED/SW D1~4 単色LED(緑)	371
13.2.10.	LED/SW SW1~3 押しボタンスイッチ	372
13.2.11.	LED/SW SW4 ロータリコードスイッチ	372
14.	参考文献	373

表目次

表 1-1	SUZAKUの仕様.....	3
表 1-2	SZ010、SZ030 のメモリマップ.....	17
表 1-3	SZ130 のメモリマップ.....	17
表 1-4	SZ310 のメモリマップ.....	18
表 1-5	SZ410 のメモリマップ.....	18
表 1-6	SZ410 のDCRメモリマップ.....	18
表 2-1	クロック、リセット信号 ピンアサイン.....	20
表 2-2	機能用ピンアサイン(CON2).....	20
表 3-1	SUZAKUのコネクタ配置.....	22
表 3-2	LED/SWのコネクタ配置.....	22
表 5-1	ジャンパの設定と起動時の動作.....	28
表 5-2	SUZAKU初期設定時のユーザとパスワード.....	36
表 6-1	フラッシュメモリマップ(SZ130 Flash:8MB).....	42
表 6-2	フラッシュメモリマップ(SZ010 : 4MB).....	42
表 6-3	フラッシュメモリマップ(SZ030, SZ310 : 8MB).....	43
表 6-4	フラッシュメモリマップ(SZ410 : 8MB).....	43
表 6-5	SUZAKUの書き換えかた.....	44
表 7-1	FPGA 入力、出力.....	80
表 7-2	nLE0 ピンアサイン.....	90
表 7-3	ピンアサイン.....	99
表 8-1	ライブラリとパッケージ.....	101
表 8-2	入出力方向.....	101
表 8-3	データタイプ.....	102
表 8-4	not、and、orのピンアサイン.....	106
表 9-1	単色LED順次点灯ピンアサイン.....	128
表 9-2	ロータリコードスイッチ(正論理).....	130
表 9-3	7セグメントLEDデコーダ(正論理).....	131
表 9-4	7セグメントLEDデコーダ ピンアサイン.....	137
表 10-1	入力できるクロック周波数.....	160
表 10-2	ピンアサイン(system.ucf).....	162
表 10-3	ピンアサイン(system.ucf).....	184
表 10-4	GPIO メモリアドレス.....	204
表 10-5	nLE_pin<0> ピンアサイン.....	209
表 10-6	ピンアサイン.....	223
表 10-7	UART メモリアドレス.....	228
表 10-8	OPB Clock Frequency.....	229
表 10-9	CONSOLE ピンアサイン.....	232
表 11-1	自作IPのメモリアドレス.....	290
表 11-2	自作IPコア ピンアサイン.....	303
表 13-1	シリアルコンソールの設定.....	361
表 13-2	SUZAKU CON1 RS-232C.....	361
表 13-3	SUZAKU CON2 外部I/O、フラッシュメモリ用コネクタ.....	362
表 13-4	SUZAKU CON3 外部I/Oコネクタ.....	363
表 13-5	SUZAKU CON4 外部I/Oコネクタ.....	364
表 13-6	SUZAKU CON5 外部I/Oコネクタ.....	364
表 13-7	SUZAKU CON7 FPGA JTAG用コネクタ.....	365
表 13-8	SUZAKU D1、D3 LED.....	365
表 13-9	SUZAKU JP1、JP2 設定用ジャンパ.....	366

表 13-10	SUZAKU L2 Ethernet 10BASE-T/100BASE-TX	366
表 13-11	LED/SW CON2 SUZAKU接続コネクタ	367
表 13-12	LED/SW CON3 SUZAKU接続コネクタ	368
表 13-13	LED/SW CON4 フラッシュメモリ書き込み用コネクタ	369
表 13-14	LED/SW CON6 +5V入力コネクタ	369
表 13-15	LED/SW CON7 RS-232Cコネクタ	370
表 13-16	LED/SW 7セグメントLEDセレクト	370
表 13-17	LED/SW LED1~3 7セグメントLED	371
表 13-18	LED/SW D1~4 単色LED(緑)	371
表 13-19	LED/SW SW1~3	372
表 13-20	LED/SW SW4	372

目次

図 1-1 SUZAKUとは	1
図 1-2 MicroBlazeブロック図	2
図 1-3 SZ010, SZ030 の全体ブロック図	4
図 1-4 SZ010, SZ030 のバス	5
図 1-5 SZ010, SZ030 の主要部品配置図	6
図 1-6 SZ130 の全体ブロック図	7
図 1-7 SZ130 のバス	8
図 1-8 SZ130 の主要部品配置図	9
図 1-9 SZ310 の全体ブロック図	10
図 1-10 SZ310 のバス	11
図 1-11 SZ310 の主要部品配置図	12
図 1-12 SZ410 の全体ブロック図(2008/1/18 以降)	13
図 1-13 SZ410 のバス(2008/1/18 以降)	14
図 1-14 SZ410 の主要部品配置図	15
図 2-1 LED/SW回路図(縮小版)	19
図 3-1 各種インターフェースの配置	21
図 4-1 SUZAKUスターターキット(SZ130)	23
図 4-2 SUZAKUとLED/SWボード接続	26
図 4-3 コネクタの半田付け	26
図 4-4 スペーサ取り付け	27
図 5-1 SUZAKU + LED/SWボード配線	29
図 5-2 シリアルポート(Tera Term)の設定	30
図 5-3 ブートローダモード ジャンパの設定	31
図 5-4 電源系統	31
図 5-5 電源ケーブル接続の諸注意	32
図 5-6 スロットマシンの起動	32
図 5-7 スロットマシンを動かしてみよう	33
図 5-8 オートブートモード ジャンパの設定	33
図 5-9 SUZAKU Web Page	37
図 5-10 CGIを動かしてみる	38
図 5-11 2段階ブート	39
図 5-12 スターターキットのBBootのフロー	40
図 6-1 FPGAの書き込み	45
図 6-2 iMPACT 書き込み準備	46
図 6-3 iMPACT起動	46
図 6-4 iMPACT設定画面	47
図 6-5 FPGAデバイス発見(SZ130 の場合)	47
図 6-6 bitファイル選択	48
図 6-7 WARNING:iMPACT:2257	48
図 6-8 デバイス選択	49
図 6-9 Program設定	49
図 6-10 コンフィギュレーションデータ書き込み成功	50
図 6-11 TE7720 の書き込み	51
図 6-12 LBplayer2 書き込み準備	52
図 6-13 TE7720 iMPACT起動	53
図 6-14 TE7720 iMPACT立ち上げ	53
図 6-15 TE7720 iMPACT設定	54
図 6-16 PROMの選択	54

図 6-17	TE7720 確認画面	55
図 6-18	TE7720 デバイスファイル追加	55
図 6-19	TE7720 bitファイルを開く	56
図 6-20	TE7720 デバイスファイルさらに追加	56
図 6-21	TE7720 準備完了	57
図 6-22	mcsファイル出来上がり	57
図 6-23	mcsファイルコピー	59
図 6-24	LBPlay2 実行	59
図 6-25	SZ130 のSPIフラッシュメモリの所在	62
図 6-26	SPIモードの書き込み(SZ130)	63
図 6-27	SZ410 のCPLDおよびSPIフラッシュメモリの所在	64
図 6-28	CPLDによる書き込み(SZ410)	65
図 6-29	SPI Writer書き込み準備	66
図 6-30	SPI_Writer	67
図 6-31	bitファイル選択	68
図 6-32	ドラッグ&ドロップ	68
図 6-33	書き込み準備完了	68
図 6-34	書き込み確認画面	69
図 6-35	書き込み中	69
図 6-36	書き込み終了	69
図 6-37	エラー表示	71
図 6-38	モトローラS形式書き換え準備	72
図 6-39	srecファイルを送る	73
図 6-40	srecファイル書き込み中	73
図 6-41	Linux書き換え準備	75
図 6-42	シリアルポートを切断	76
図 6-43	Download画面	76
図 6-44	書き込み進捗ダイアログ	77
図 6-45	書き込み終了	77
図 7-1	本書でのISE開発フロー	79
図 7-2	単色LED周辺回路	80
図 7-3	Project Navigator起動	81
図 7-4	プロジェクトの新規作成	81
図 7-5	デバイスの選択(SZ130 の場合)	82
図 7-6	New Source作成	83
図 7-7	VHDLソースファイル作成	83
図 7-8	アーキテクチャ名定義	84
図 7-9	ソースファイル作成確認画面	84
図 7-10	最終確認画面(SZ130 の場合)	85
図 7-11	新規プロジェクト、ソースファイルのテンプレート作成完了	86
図 7-12	ソースコード入力	87
図 7-13	文法チェック	88
図 7-14	PACEを立ち上げる	89
図 7-15	ucfファイル作成確認	89
図 7-16	PACEによるピンアサイン(SZ130 の場合)	90
図 7-17	ピンアサインのソースコード(SZ130 の場合)	92
図 7-18	インプリメント	93
図 7-19	bitファイル作成	94
図 7-20	iMPACT立ち上げ	95
図 7-21	空きピン処理の設定画面の出し方	97
図 7-22	空きピン処理設定	98

図 7-23	少し光る理由	98
図 8-1	toを使って定義	102
図 8-2	押しボタンスイッチ周辺回路	104
図 8-3	not回路と真理値表	104
図 8-4	and回路と真理値表	105
図 8-5	or回路と真理値表	105
図 8-6	順序回路の概念図	107
図 8-7	D-FFの動作	107
図 8-8	テストベンチ作成	111
図 8-9	クロック波形作成	112
図 8-10	リセット波形生成	113
図 8-11	シミュレーション設定	114
図 8-12	シミュレーション結果	115
図 9-1	スロットマシンの構成	116
図 9-2	New Sourceの追加	117
図 9-3	New Source名前入力	118
図 9-4	既存のソースファイル追加	118
図 9-5	既存のソースファイル追加時の確認	119
図 9-6	上位階層に設定	121
図 9-7	上位階層選択	123
図 9-8	見たい信号を追加	124
図 9-9	エッジ検出回路	125
図 9-10	エッジ検出の波形	125
図 9-11	最上位ビットの動作	126
図 9-12	bit連結	127
図 9-13	シフトレジスタの波形	128
図 9-14	ピンアサインでひっくり返す	128
図 9-15	単色LED順次点灯	129
図 9-16	CoreConnectのビットラベルと信号	129
図 9-17	ロータリコードスイッチ周辺回路とピンアサイン	130
図 9-18	セグメントの配置	131
図 9-19	7セグメントLED周辺回路	132
図 9-20	波形生成	135
図 9-21	Pattern Wizard	135
図 9-22	Pattern Wizard	135
図 9-23	デコーダシミュレーション結果	136
図 9-24	7セグメントLEDデコーダ	137
図 9-25	7セグメントLEDダイナミック点灯	138
図 9-26	ダイナミック点灯シミュレーション結果	142
図 9-27	ダイナミック点灯	142
図 10-1	本書でのEDK開発フロー	143
図 10-2	Hello SUZAKUプロジェクト(MicroBlaze)	144
図 10-3	Hello SUZAKUプロジェクト(PowerPC)	144
図 10-4	BSB選択	145
図 10-5	BSBファイル保存	145
図 10-6	新しいデザインをはじめ	146
図 10-7	ターゲットボードの選択	147
図 10-8	FPGAとプロセッサの設定	148
図 10-9	MicroBlazeの設定	149
図 10-10	PowerPCの設定	150
図 10-11	I/Oデバイスの選択	151

図 10-12	I/Oデバイスの選択追加	152
図 10-13	周辺回路の選択追加	153
図 10-14	ソフトウェアに関する設定	154
図 10-15	設定の確認(MicroBlaze)	155
図 10-16	設定の確認(PowerPC)	156
図 10-17	システムの生成完了	157
図 10-18	XPSに戻る	158
図 10-19	XPSの表示	158
図 10-20	DCMの変更	159
図 10-21	DCMの一部	160
図 10-22	RS232 のピンを削除	161
図 10-23	SZ130 の場合のピンアサイン(system.ucf)	162
図 10-24	hello-suzaku作成	163
図 10-25	main.c作成	164
図 10-26	Hello SUZAKUのソースコード(main.c)	165
図 10-27	リンカースクリプトの設定(PowerPC)	166
図 10-28	bitファイル作成	167
図 10-29	ジャンパの設定等	167
図 10-30	書き込み成功例	168
図 10-31	bitgen.utの変更	168
図 10-32	Hello SUZAKUプロジェクト(MicroBlaze)	169
図 10-33	Hello SUZAKUプロジェクト(PowerPC)	169
図 10-34	BSB選択	170
図 10-35	BSBファイル保存	170
図 10-36	新しいデザインをはじめ	171
図 10-37	ターゲットボードの選択	172
図 10-38	FPGAとプロセッサの設定	173
図 10-39	MicroBlazeの設定(EDK9.2i)	174
図 10-40	PowerPCの設定(EDK9.2i)	175
図 10-41	I/Oデバイスの選択(EDK9.2i)	176
図 10-42	I/Oデバイスの選択追加(EDK9.2i)	177
図 10-43	周辺回路の選択追加(EDK9.2i)	178
図 10-44	ソフトウェアに関する設定(EDK9.2i)	179
図 10-45	設定の確認(MicroBlaze)(EDK9.2i)	180
図 10-46	設定の確認(PowerPC)(EDK9.2i)	181
図 10-47	システムの生成完了(EDK9.2i)	182
図 10-48	XPSに戻る(EDK9.2i)	183
図 10-49	XPSの表示(EDK9.2i)	183
図 10-50	SZ130 の場合のピンアサイン(system.ucf)(EDK9.2i)	184
図 10-51	hello-suzaku作成(EDK9.2i)	185
図 10-52	main.c作成(EDK9.2i)	186
図 10-53	Hello SUZAKUのソースコード(main.c)(EDK9.2i)	187
図 10-54	リンカースクリプトの設定(PowerPC)(EDK9.2i)	188
図 10-55	bitファイル作成(EDK9.2i)	189
図 10-56	download.cmdの変更(EDK9.2i)	189
図 10-57	ジャンパの設定等(EDK9.2i)	190
図 10-58	書き込み成功例(EDK9.2i)	190
図 10-59	XPS起動	191
図 10-60	SZ010、SZ030 のデフォルト(EDK)	192
図 10-61	SZ010、SZ030 デフォルトのブロック図	192
図 10-62	SZ130 のデフォルト(EDK)	193

図 10-63	SZ130 デフォルトのブロック図	193
図 10-64	SZ310 のデフォルト(EDK)	194
図 10-65	SZ310 デフォルトのブロック図	194
図 10-66	SZ410 のデフォルト(EDK) (2008/1/18 以降)	195
図 10-67	SZ410 デフォルトのブロック図(2008/1/18 以降)	195
図 10-68	ブリッジ	198
図 10-69	GPIOを追加してLEDを点灯	200
図 10-70	opb/xps_gpioの追加	201
図 10-71	バスに接続	202
図 10-72	Configure IP	202
図 10-73	バス幅の設定	203
図 10-74	その他設定変更	203
図 10-75	メモリアドレス設定	204
図 10-76	データシートの出し方	205
図 10-77	メモリマップ確認	205
図 10-78	Net名入力	206
図 10-79	外部信号にする	206
図 10-80	信号名変更	207
図 10-81	GPIO(xps_proj.ucf)	209
図 10-82	ネットリスト作成	210
図 10-83	bitファイル(Hard)作成	210
図 10-84	GPIO Driver設定	211
図 10-85	xparameters.h	212
図 10-86	アプリケーション作成	213
図 10-87	アプリケーションのプロジェクト名	214
図 10-88	New File作成	214
図 10-89	main.c作成	215
図 10-90	main.cを開く	215
図 10-91	単色LED点灯のソースコード(main.c)	216
図 10-92	hello-ledを書き込むように設定	217
図 10-93	BBootは書き込まないように設定	217
図 10-94	リンカースクリプト設定	218
図 10-95	スタートアドレス設定	218
図 10-96	elfファイル作成	219
図 10-97	bitファイル作成	219
図 10-98	ジャンパの設定等	220
図 10-99	コンフィギュレーション	221
図 10-100	単色LED(D1)点灯	221
図 10-101	Bitgenのオプション設定	222
図 10-102	EDKでの空きピンの処理	223
図 10-103	Flat View	224
図 10-104	opb/xps_uartliteの追加	225
図 10-105	バスに接続	226
図 10-106	Configure IP	226
図 10-107	UART設定変更	227
図 10-108	メモリアドレス設定	228
図 10-109	クロック周波数の設定	229
図 10-110	メモリマップ確認	230
図 10-111	信号の定義	231
図 10-112	UART(xps_prj.ucf)	232
図 10-113	UART Driver設定	233

図 10-114	送受信ソースコード追加(main.c)	235
図 10-115	bitファイルの作成	236
図 10-116	ジャンパの設定等	236
図 10-117	シリアル通信 動作確認	237
図 11-1	スロットマシンへの道のり	238
図 11-2	自作IPコア	238
図 11-3	Create and Import Peripheral Wizardの起動のさせ方	239
図 11-4	Create and Import Peripheral Wizard	239
図 11-5	Peripheral Flow	240
図 11-6	コアの生成場所の指定	240
図 11-7	コアの名前	241
図 11-8	バスの選択	242
図 11-9	テンプレート追加	243
図 11-10	Interrupt設定	243
図 11-11	レジスタ数とバス幅指定	244
図 11-12	IPIC設定	245
図 11-13	サポートファイル生成確認	245
図 11-14	オプション設定	246
図 11-15	終了	246
図 11-16	フォルダ構成	247
図 11-17	自作IPコア(ソフト版)の仕様	248
図 11-18	コアをコピー	251
図 11-19	フォルダ構成	259
図 11-20	自作IPコア	261
図 11-21	Create and Import Peripheral Wizardの起動のさせ方(EDK9.2i)	262
図 11-22	Create and Import Peripheral Wizard(EDK9.2i)	262
図 11-23	Peripheral Flow(EDK9.2i)	263
図 11-24	コアの生成場所の指定(EDK9.2i)	263
図 11-25	コアの名前	264
図 11-26	バスの選択	264
図 11-27	テンプレート追加	265
図 11-28	テンプレート追加	265
図 11-29	Interrupt設定	266
図 11-30	レジスタ数指定	267
図 11-31	IPIC設定	268
図 11-32	サポートファイル生成確認	268
図 11-33	オプション設定	269
図 11-34	終了	269
図 11-35	フォルダ構成	270
図 11-36	自作IPコア(ソフト版)の仕様	271
図 11-37	コアをコピー	274
図 11-38	フォルダ構成	281
図 11-39	SZ010、SZ030 のデフォルトに自作IPコアを追加	283
図 11-40	SZ130 のデフォルトに自作IPコアを追加	284
図 11-41	SZ310 のデフォルトに自作IPコアを追加	285
図 11-42	SZ410 のデフォルトに自作IPコアを追加	286
図 11-43	自作IPコア読み込み	287
図 11-44	自作IPコア追加	288
図 11-45	OPBバスに接続(SZ010,SZ030,SZ130,SZ310)	288
図 11-46	PLBバスに接続(SZ410)	289
図 11-47	アドレス設定画面呼び出し	289

図 11-48	アドレス設定	290
図 11-49	メモリマップ確認	291
図 11-50	NET名入力	292
図 11-51	外部信号にする	293
図 11-52	出力信号定義	294
図 11-53	残り出力信号定義	295
図 11-54	割り込みコントローラ	296
図 11-55	割り込み設定(SZ310)	297
図 11-56	割り込み設定(SZ410)	298
図 11-57	割り込み設定(アドレス変更)	299
図 11-58	割り込み設定(リンカースクリプト)	299
図 11-59	割り込み設定(リンカースクリプト設定:SZ310)	300
図 11-60	割り込み設定(リンカースクリプト設定:SZ410)	301
図 11-61	自作IPコア(xps_proj.ucf)	302
図 11-62	BBootのフロー	305
図 11-63	BBootの構成	306
図 11-64	スロットマシンのフロー	307
図 11-65	ソースファイル確認	308
図 11-66	ソースファイル追加	309
図 11-67	ソースファイル選択	309
図 11-68	ヘッダファイル追加	310
図 11-69	8KByte 16KByteに変更(d_lmb_bram_if_cntlr)	315
図 11-70	8KByte 16KByteに変更(i_lmb_bram_if_cntlr)	315
図 11-71	16KByte 32KByteに変更	316
図 11-72	エラーレポート	317
図 11-73	ジャンパの設定等	318
図 11-74	スロットマシン実行画面 1	319
図 11-75	スロットマシン完成	319
図 11-76	MicroBlazeのデバッグ設定	320
図 11-77	FSLのエラー	321
図 11-78	opb-mdmを追加してバスに接続	321
図 11-79	デバッグのアドレス設定	322
図 11-80	8KByte 16KByteに変更	323
図 11-81	コンパイラオプション	324
図 11-82	デバッグオプション	325
図 11-83	XMDの接続	327
図 11-84	デバッグ設定	329
図 11-85	mainでBreak	329
図 11-86	0x10 でBreak	331
図 11-87	_interrupt_handler()でBreak	331
図 11-88	XIntc_DeviceInterruptHandler()でBreak	332
図 11-89	timer_interrupt_handler()でBreak	332
図 11-90	slot()でBreak	333
図 11-91	ローカル変数やスタックの一覧	333
図 12-1	EDK SUZAKUのデフォルト	335
図 12-2	ISE/EDK8.1iの場合のオプション設定	336
図 12-3	xps_proj_stub.vhdをコピー	337
図 12-4	Project Navigator起動	338
図 12-5	プロジェクトの新規作成	338
図 12-6	デバイスの選択(SZ130 の場合)	339
図 12-7	ソースコード入力	340

図 12-8	IPコア(ハード版)の仕様	342
図 12-9	IPコア(ハード版)追加	343
図 12-10	IPコア(ハード版)追加確認	343
図 12-11	MSS File 変更	344
図 12-12	MHS File 変更	344
図 12-13	IPコア(ハード版)に置き換え	345
図 12-14	不要なファイルの削除	345
図 12-15	自作のコアをコントロール	346
図 12-16	SDK起動	351
図 12-17	SDK起動の際の注意	351
図 12-18	アプリケーションのインポート	352
図 12-19	BBootのインポート	352
図 12-20	Build設定	353
図 12-21	Optimization Level設定	353
図 12-22	BBoot.elf作成	354
図 12-23	Program Hardware Setting	354
図 12-24	コンフィギュレーションデータダウンロード	355
図 12-25	BreakPoint設定	355
図 12-26	デバッガの設定	356
図 12-27	BBootを追加	356
図 12-28	XMDの設定(Microblazeの場合)	357
図 12-29	XMDの設定(PowerPCの場合)	357
図 12-30	main関数でBreak	358
図 12-31	timer_interrupt_handlerでBreak	358
図 12-32	スタック一覧やローカル変数を確認	359
図 13-1	JTAGピンアサイン	365
図 13-2	フラッシュメモリ書き込み ピンアサイン	369
図 13-3	+5Vセンタープラスピン	369
図 13-4	7セグメントLED	371

例目次

例 5-1 SUZAKUの起動ログ(SZ130 の場合).....	34
例 5-2 固定IPアドレスの割り当て.....	36
例 5-3 ネットワークの設定の表示.....	36
例 7-1 信号の記述を追記(top.vhd).....	99
例 8-1 VHDL 基本構造.....	100
例 8-2 entity記述.....	101
例 8-3 信号の定義.....	101
例 8-4 architecture記述.....	102
例 8-5 内部信号定義.....	102
例 8-6 プロセス文.....	103
例 8-7 not記述.....	104
例 8-8 and記述.....	105
例 8-9 or記述.....	105
例 8-10 not、and、or(top.vhd).....	106
例 8-11 カウンタ記述.....	108
例 8-12 クロックの立ち上がりエッジに同期.....	108
例 8-13 同期リセット.....	108
例 8-14 if文.....	109
例 8-15 otherで初期化.....	109
例 8-16 カウンタ(slot_counter.vhd).....	110
例 8-17 generic文.....	111
例 9-1 単色LED順次点灯(le_seq_blink.vhd).....	120
例 9-2 単色LED順次点灯(top.vhd).....	121
例 9-3 component文.....	122
例 9-4 port map文.....	122
例 9-5 エッジ検出.....	125
例 9-6 シフトレジスタ.....	127
例 9-7 bit連結.....	127
例 9-8 7セグメントLEDデコーダ(seg7_decoder.vhd).....	133
例 9-9 case文.....	134
例 9-10 7セグメントLEDデコーダ(top.vhd).....	134
例 9-11 ダイナミック点灯(dynamic_ctrl.vhd).....	138
例 9-12 ダイナミック点灯(top.vhd).....	140
例 10-1 GPIOを追加したmhsファイルの例(SZ130).....	208
例 10-2 GPIOの設定を追加したmssファイルの例(SZ130).....	211
例 10-3 xparameters.hの定義の例.....	234
例 10-4 quartlite_1.hに定義されている関数.....	234
例 11-1 コア(sil00u_core.vhd).....	248
例 11-2 sil00u(user_logic.vhd).....	252
例 11-3 sil00u(opb_sil00u.vhd).....	257
例 11-4 opb_sil00u_v2_1_0.mpd.....	259
例 11-5 opb_sil00u_v2_1_0.pao.....	260
例 11-6 opb_sil00u.c.....	260
例 11-7 コア(sil00u_core.vhd).....	271
例 11-8 sil00u(user_logic.vhd).....	275
例 11-9 sil00u(xps_sil00.vhd).....	279
例 11-10 xps_sil00_v2_1_0.mpd.....	281
例 11-11 xps_sil00_v2_1_0.pao.....	282

例 11-12	opb_sil00u.c.....	282
例 11-13	xparameters.hの定義の例.....	308
例 11-14	自作IPコア(main.c).....	311
例 11-15	XMDの起動ログ(SZ130の場合).....	327
例 11-16	Breakpoint設定(SZ010, SZ030, SZ130の場合).....	330
例 11-17	Breakpoint設定(SZ310, SZ410の場合).....	330
例 12-1	CGIで7セグメントLEDをコントロール(7seg-led-control.c).....	347

TIPS 目次

TIPS 1	MicroBlaze	2
TIPS 2	SZ410 のJTAG (CON7) コネクタの横のスルーホールは？	16
TIPS 3	SZ410 CPLDとSPIフラッシュの採用理由	16
TIPS 4	2 段階ブート	40
TIPS 5	iMPACTのバッチモード	58
TIPS 6	書き込めたけど動かない？！	60
TIPS 7	LBPlayer2 ERROR	61
TIPS 8	SPI Writer とは	70
TIPS 9	SPI Writer ERROR	71
TIPS 10	FPGAのbinファイルの作り方	78
TIPS 11	パラレルポートがなくても・・・	78
TIPS 12	FPGAの入出力について	80
TIPS 13	I/Oピンのカスタマイズ	91
TIPS 14	VHDL予約語	103
TIPS 15	DCMについて	160
TIPS 16	フラッシュメモリに書き込むbitファイル	168
TIPS 17	全IP表示(EDK9.2i)	199
TIPS 18	Bug Fix	211
TIPS 19	変なERRORがでたら	220
TIPS 20	Flat View	224
TIPS 21	XMDコマンド	330

1. SUZAKU について

初めに"SUZAKU"がどのようなボードであるのか簡単に説明します。SUZAKU の詳細については本書内いたるところにちりばめられていますので、ここでは概要をつかんでください。

1.1. SUZAKU の特徴

SUZAKU (朱雀) は FPGA をベースとしたボードコンピュータです。

FPGA 上にプロセッサと周辺ペリフェラルコアを構成し、オペレーティングシステムとして Linux を採用しています。



図 1-1 SUZAKU とは

FPGA & Function

Xilinx の FPGA を採用し、大規模で柔軟な拡張をすることが出来ます。SZ010、SZ030 は Spartan-3、SZ130 は Spartan-3E、SZ310 は Virtex- Pro、SZ410 は Virtex-4 FX を搭載しています。FPGA の内部は Xilinx やサードパーティ各社から供給される IP(Intellectual Property)を使用することで、必要な機能を容易に追加することが出来ます。また、ユーザによってもカスタマイズが可能です。

CPU

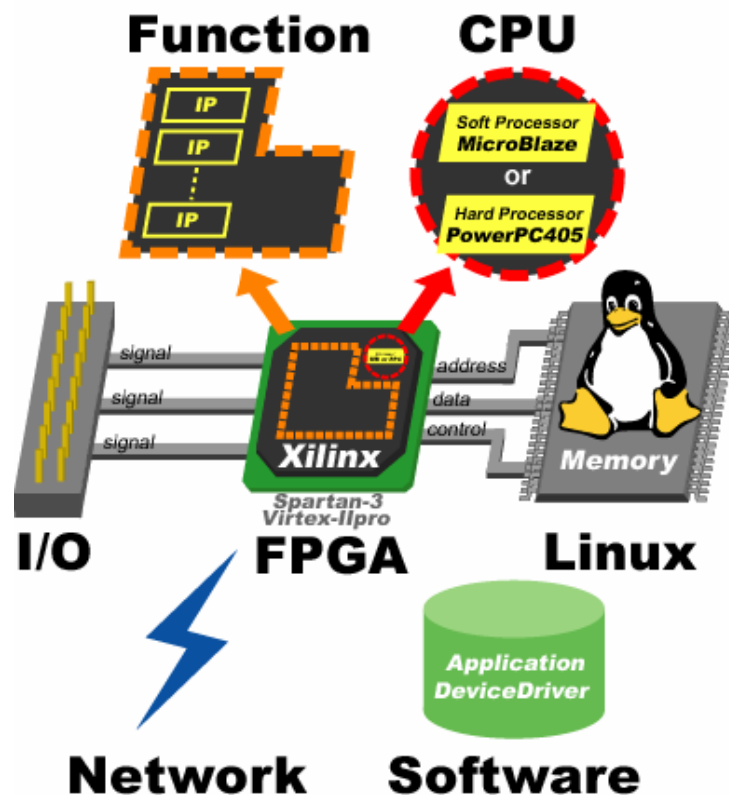
SZ010、SZ030、SZ130 は低コストで資産継承性の高いソフトプロセッサの MicroBlaze を採用し、SZ310、SZ410 は高性能で実績の高いハードプロセッサの PowerPC を採用しています。

Linux & Software

Linux を標準のオペレーティングシステムとして採用しているため、アプリケーションソフトウェアの開発には GNU のアセンブラや C コンパイラ等を使用することができます。SZ010、SZ030、SZ130 は MMU 不要の μ Clinux、SZ310、SZ410 は標準的な Linux に対応しています。デバイスドライバから各種サーバソフトウェアまで、オープンソースで開発された Linux 対応の豊富なソフトウェア資産を活用することができます。

I/O

基板外周に SZ010、SZ030、SZ130、SZ410 は 86 ピン、SZ310 は 70 ピンのユーザが自由に使える外部 I/O を実装しています。例えば、GPIO や UART の数を増やし、外部 I/O ピンに割り当てるなどのカスタマイズが簡単に行えます。

Network

ボードには LAN(10BASE-T/100BASE-TX)が実装されています。LAN コントローラデバイスドライバ、各種プロトコルが最初から用意されているので、簡単にネットワークに接続できます。



TIPS 1 MicroBlaze

MicroBlaze は Xilinx が提供する 32 ビット RISC コアです。MicroBlaze のブロック図を以下に示します。



図 1-2 MicroBlaze ブロック図

主な機能

- ・32bitRISC プロセッサ
- ・32bit 固定長命令
- ・32 個の汎用 32bit レジスタ
- ・MMU なし(MicroBlaze7.0 から MMU あり)
- ・命令キャッシュとデータキャッシュ
- ・ハードウェア乗算器
- ・ハードウェアデバッグロジック対応
- ・ペリフェラルバス OPB(CoreConnect)

1.2. 仕様

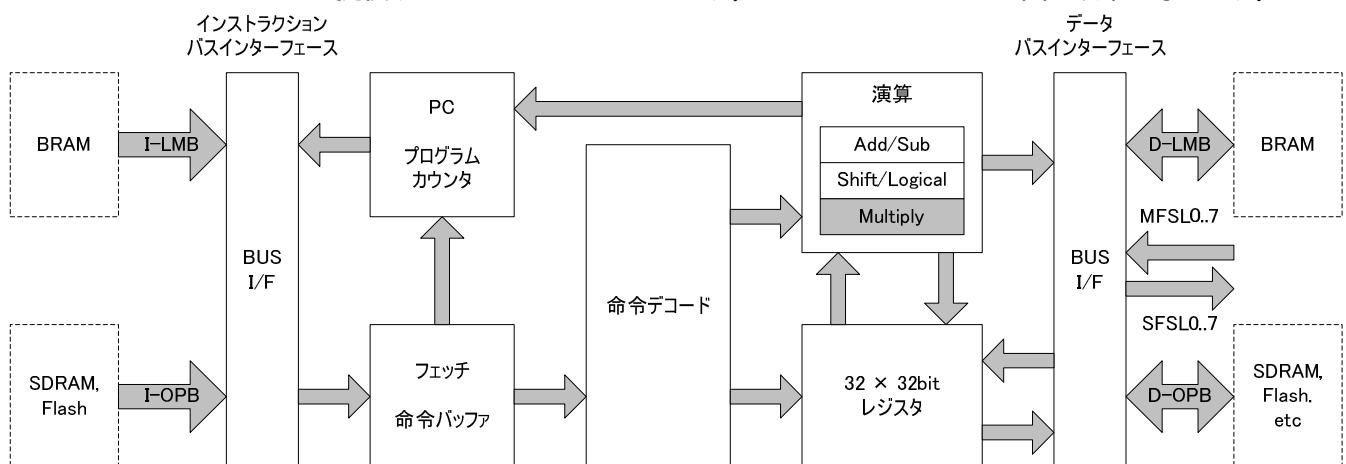
SUZAKU の主な仕様を以下に示します。

表 1-1 SUZAKU の仕様

モデル	SUZAKU-S			SUZAKU-V	
	SZ010	SZ030	SZ130	SZ310	SZ410
FPGA デバイス	Xilinx Spartan-3 (XC3S400)	Xilinx Spartan-3 (XC3S1000)	Xilinx Spartan-3E (XC3S1200E)	Xilinx Virtex-II Pro (XC2VP4)	Xilinx Virtex-4 FX (XC4VFX12)
CPU コア	MicroBlaze			PowerPC405	
CPU クロック	51.6096MHz			265.4208MHz	350MHz
水晶発振器周波数	3.6864MHz				100MHz
DRAM	16MB		16MB × 2	32MB	32MB × 2
フラッシュメモリ	4MB	8MB	8MB (SPI)	8MB	8MB (SPI)
Ethernet	10BASE-T/100BASE-TX				
拡張 I/O ピン	86			70	86
シリアル	1ch(UART : 115.2kbps)				
タイマ	2ch(OPB Timer : 1ch は OS で使用)			PowerPC 内蔵タイマ	
コンフィギュレーション	TE7720		SPI フラッシュメモリ	TE7720	SPI フラッシュメモリ
基板サイズ	72 × 47mm				
電源	電圧: + 3.3V ± 3%				
リセット機能	ソフトウェアリセット				
標準 OS	μ Clinux			Linux	

1.3. 全体ブロック図

SUZAKUの全体ブロック図について説明をします。IPコアについてはここでは説明しません。"10.3.5 IPコア"をご参照ください。

1.3.1. SZ010、SZ030

SZ010 および SZ030 の全体ブロック図を以下に示します。



図 1-3 SZ010, SZ030 の全体ブロック図

1.3.1.1. プロセッサ

FPGA 内部で MicroBlaze を使用しています。

1.3.1.2. バス

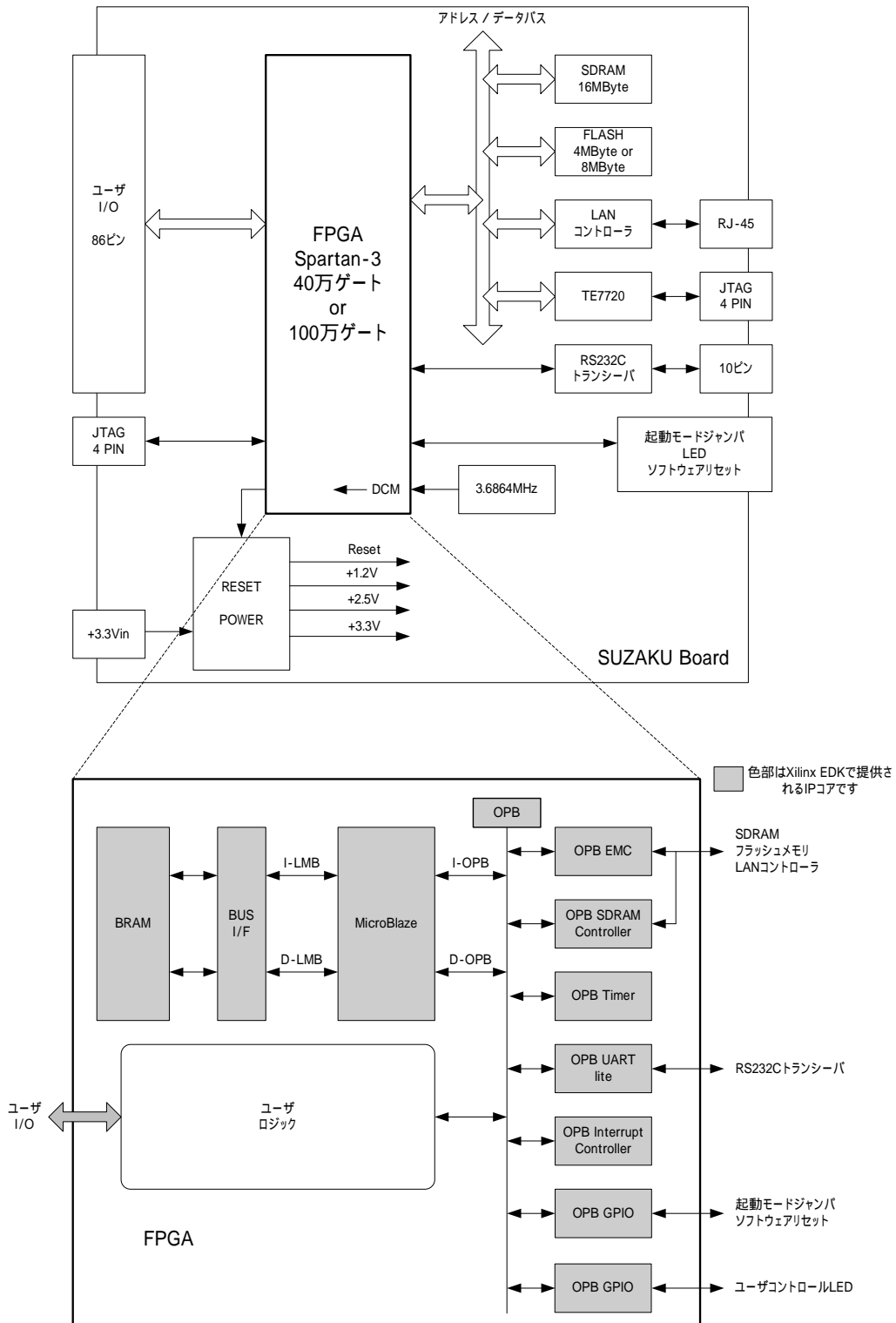
3 種類のバスで構成しています。

- ・FPGA 内部 LMB(Local Memory Bus)
MicroBlaze と BRAM(FPGA 内部メモリ)を接続する専用バス
- ・FPGA 内部 OPB(On-Chip Peripheral Bus)
複数のペリフェラル IP コアを接続するバス
- ・FPGA 外部バス
OPB EMC 及び OPB SDRAM Controller を介し、外部メモリデバイスなどを接続するバス



図 1-4 SZ010, SZ030 のバス

1.3.1.3. メモリ

3 種類のメモリで構成しています。

- ・FPGA 内部 BRAM (デフォルト 8KByte)
ブートプログラム用として使用しています。
起動完了後は、先頭の 32Byte(割り込みベクタ領域)以外であれば、ユーザプログラムで使用することもできます。
- ・FPGA 外部フラッシュメモリ
SZ010 は 4MByte, SZ030 は 8MByte を実装しています。
ブートローダ Hermit や Linux、FPGA コンフィギュレーションデータなどの保存に使用しています。
OPB-EMC を使用し、OPB と接続しています。
- ・FPGA 外部 SDRAM 16MByte
Linux のメインメモリとして使用しています。
OPB SDRAM Controller を使用し、OPB と接続しています。

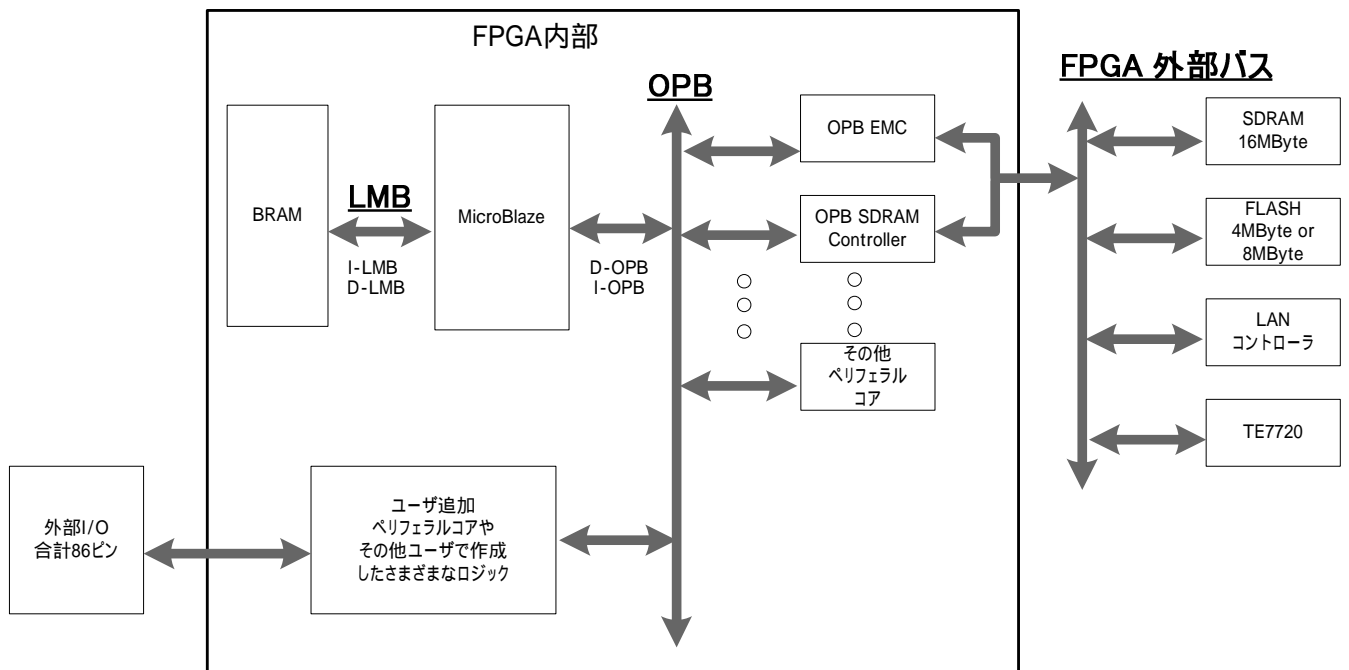
1.3.1.4. シリアルコンソール

OS用シリアルコンソールに OPB UART lite を使用しています。OPB UART lite は RS-232C トランシーバを介し SUZAKU CON1 に接続しています。RS-232C トランシーバは、4 チャンネルタイプの実装しています。

1.3.1.5. LAN

LAN コントローラに、LAN91C111(メーカー:SMSC)を実装しています。LAN91C111 は OPB EMC を使用し OPB と接続しています。

1.3.1.6. FPGA コンフィギュレーション

FPGAコンフィギュレーションICにTE7720(メーカー:東京エレクトロデバイス)を実装しています。TE7720 の詳細については"6.2.2 LBPlayer2 で書き換える"をご参照ください。



図 1-5 SZ010, SZ030 の主要部品配置図

1.3.2. SZ130

SZ130 の全体のブロック図は以下のとおりです。

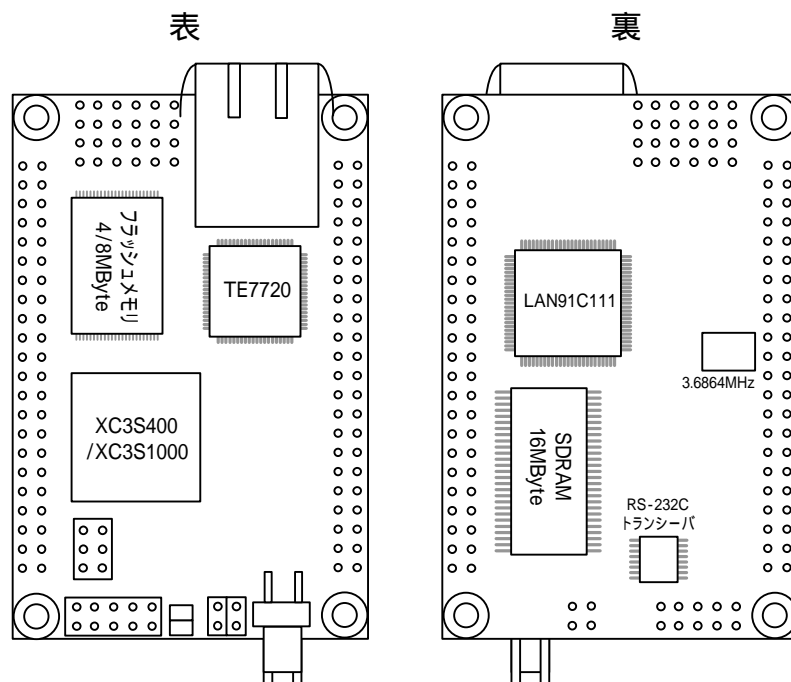

図 1-6 SZ130 の全体ブロック図

1.3.2.1. バス

3種類のバスで構成しています。

- ・FPGA 内部 LMB(Local Memory Bus)
MicroBlaze と BRAM(FPGA 内部メモリ)を接続する専用バス
- ・FPGA 内部 OPB(On-Chip Peripheral Bus)
複数のペリフェラル IP コアを接続するバス
- ・FPGA 外部バス
OPB EMC 及び OPB SDRAM Controller を介し、外部メモリデバイスなどを接続するバス

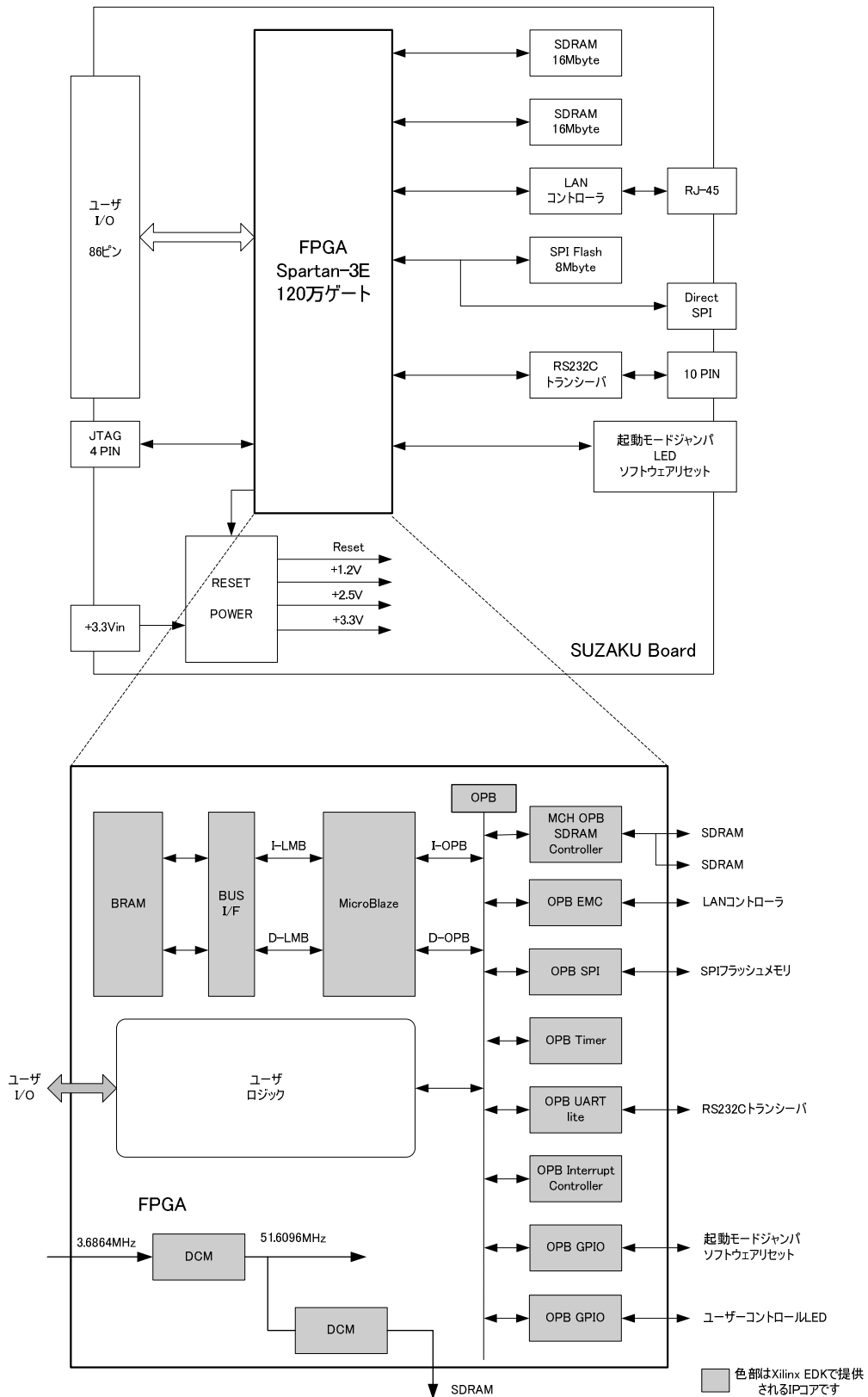

図 1-7 SZ130 のバス

1.3.2.2. プロセッサ

FPGA 内部で MicroBlaze を使用しています。

1.3.2.3. メモリ

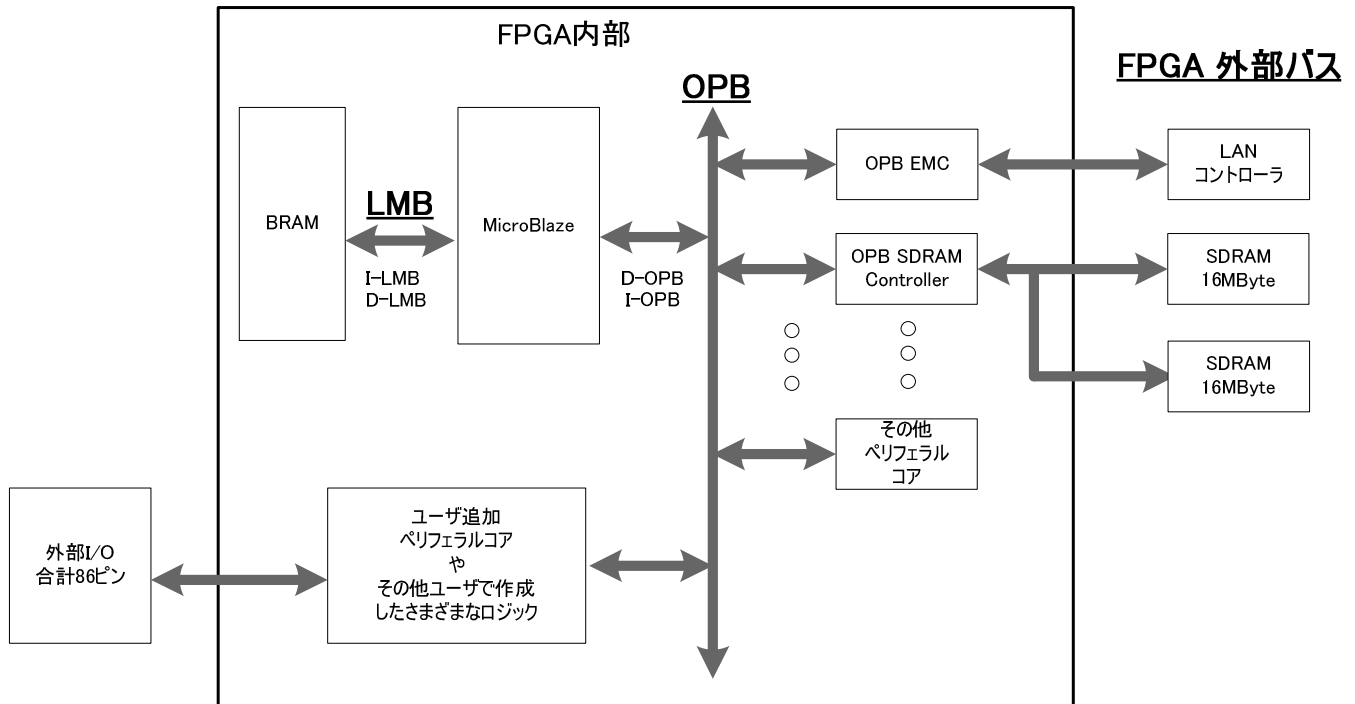
3種類のメモリで構成しています。

- ・FPGA 内部 BRAM (デフォルト 8KByte)
ブートプログラム用として使用しています。
起動完了後は、先頭の 32Byte(割り込みベクタ領域)以外であれば、ユーザプログラムで使用することもできます。
- ・FPGA 外部 SPI フラッシュメモリ
8MByte を実装しています。
ブートローダ Hermit や Linux、FPGA コンフィグデータなどの保存に使用しています。
OPB SPI を使用し、OPB と接続しています。
- ・FPGA 外部 SDRAM 16MByte × 2
Linux のメインメモリとして使用しています。
OPB SDRAM Controller を使用し、OPB と接続しています。
2枚の SDRAM の信号線は、完全に 2つに分離して、FPGA と接続されています。

1.3.2.4. シリアルコンソール

OS用シリアルコンソールに OPB UART lite を使用しています。OPB UART lite は RS-232C トランシーバを介し、SUZAKU CON1 に接続しています。RS-232C トランシーバは、4 チャンネルタイプの実装しています。

1.3.2.5. LAN

LAN コントローラは LAN9115(メーカー:SMSC)を実装しています。LAN9115 は OPB EMC を使用し OPB と接続しています。

1.3.2.6. FPGA コンフィギュレーション

SPIコンフィギュレーションを採用しています。SPIフラッシュメモリはM25P64(メーカー:STマイクロエレクトロニクス)を実装しています。SPIフラッシュメモリの詳細については"6.2.3 SPI Writerで書き換える"をご参照ください。



図 1-8 SZ130 の主要部品配置図

1.3.3. SZ310

SZ310 の全体のブロック図を以下に示します。

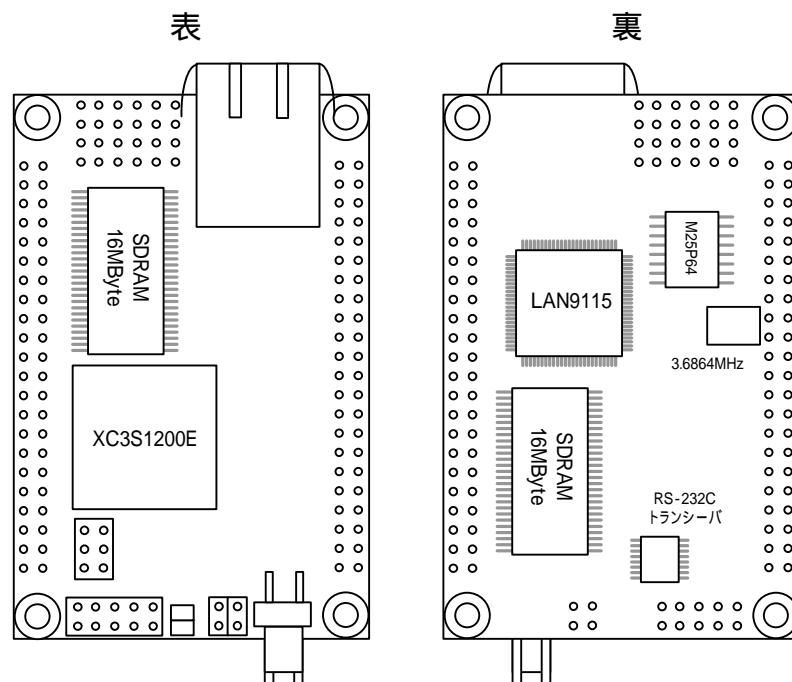

図 1-9 SZ310 の全体ブロック図

1.3.3.1. プロセッサ

FPGA 内部で PowerPC405 を使用しています。

1.3.3.2. バス

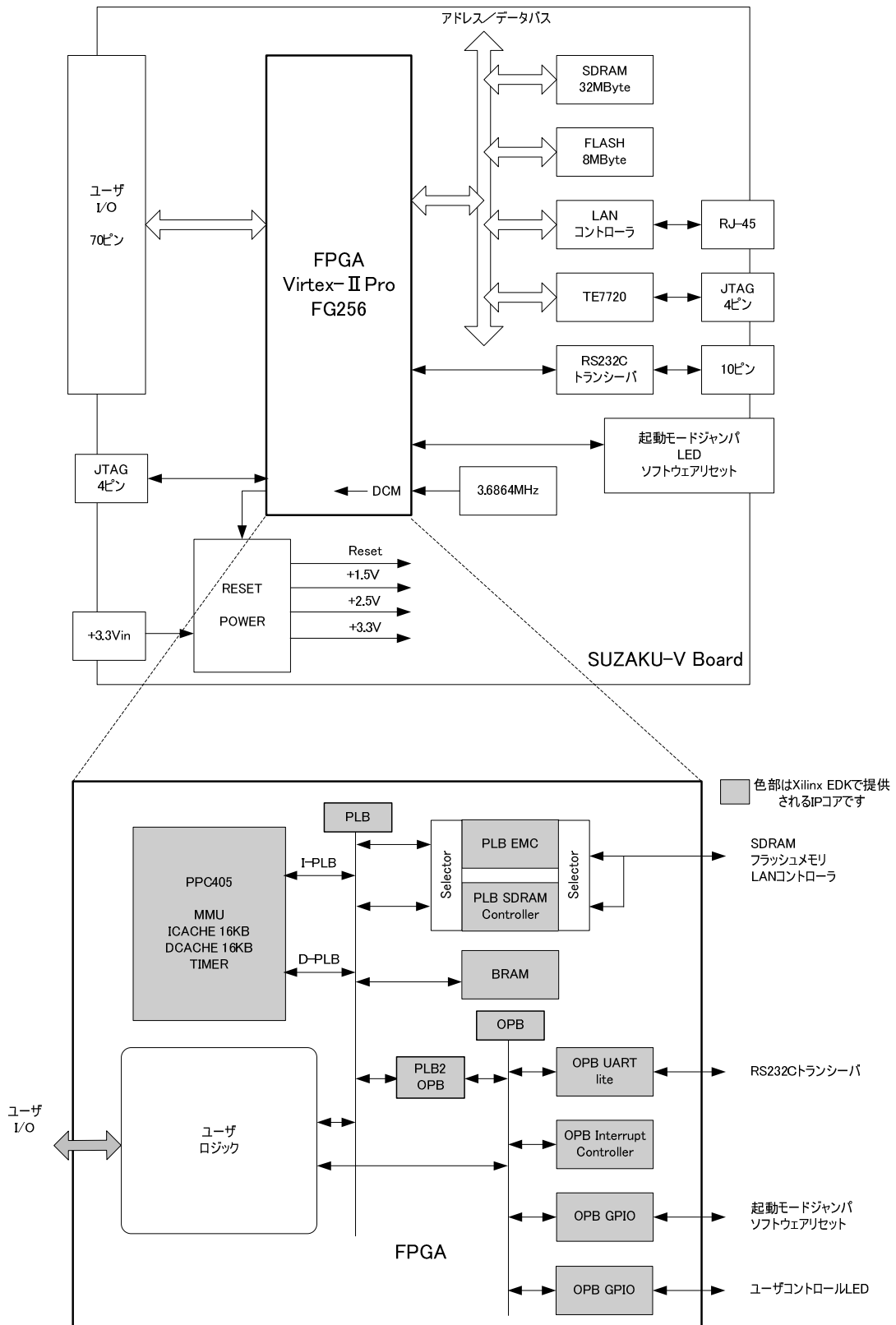
3 種類のバスで構成しています。

- ・FPGA 内部 PLB(Processor Local Bus)
PowerPC405 と BRAM、PLB SDRAM Controller などのペリフェラル IP コアを接続するバス
- ・FPGA 内部 OPB(On-Chip Peripheral Bus)
OPB UART lite、OPB INTC などのペリフェラル IP コアを接続するバス
- ・FPGA 外部バス
PLB EMC 及び、PLB SDRAM Controller を介し、外部メモリデバイスなどを接続するバス



図 1-10 SZ310 のバス

1.3.3.3. メモリ

3 種類のメモリで構成しています。

- ・FPGA 内部 BRAM (デフォルト 16KByte)
ブートプログラム用として使用しています。
ブート完了後は、ユーザプログラムで使用することもできます。
- ・FPGA 外部フラッシュメモリ
8MByte を実装しています。
ブートローダ Hermit や Linux システム、FPGA コンフィグデータなどの保存に使用しています。
PLB EMC と接続しています。
- ・FPGA 外部 SDRAM 32MByte
Linux のメインメモリとして使用しています。
PLB SDRAM を使用し、PLB と接続しています。

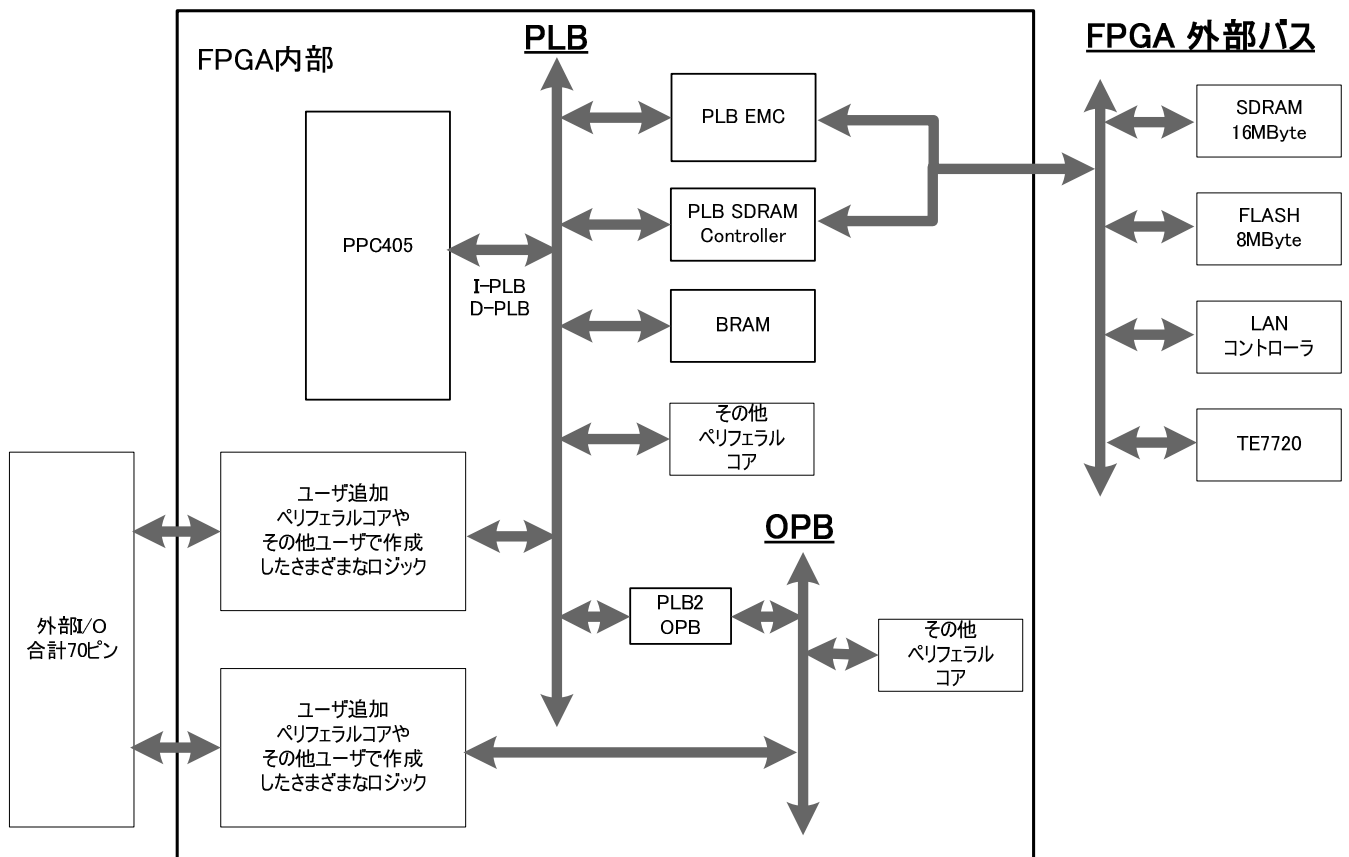
1.3.3.4. シリアルコンソール

OS用シリアルコンソールに OPB UART lite を使用しています。OPB UART lite は RS-232C トランシーバを介し、SUZAKU CON1 に接続しています。RS-232C トランシーバは、4 チャンネルタイプのものを使用しています。

1.3.3.5. LAN

LAN コントローラに、FPGA 外部に LAN91C111(メーカー:SMSC)を実装しています。
LAN91C111 は、PLB EMC を使用し、PLB と接続しています。

1.3.3.6. FPGA コンフィギュレーション

FPGAコンフィギュレーションICにTE7720(メーカー:東京エレクトロデバイス)を実装しています。TE7720 の詳細については"6.2.2 LBPlayer2 で書き換える"をご参照ください。



図 1-11 SUZAKU の主要部品配置図

1.3.4. SZ410

SZ410 の全体のブロック図を以下に示します。

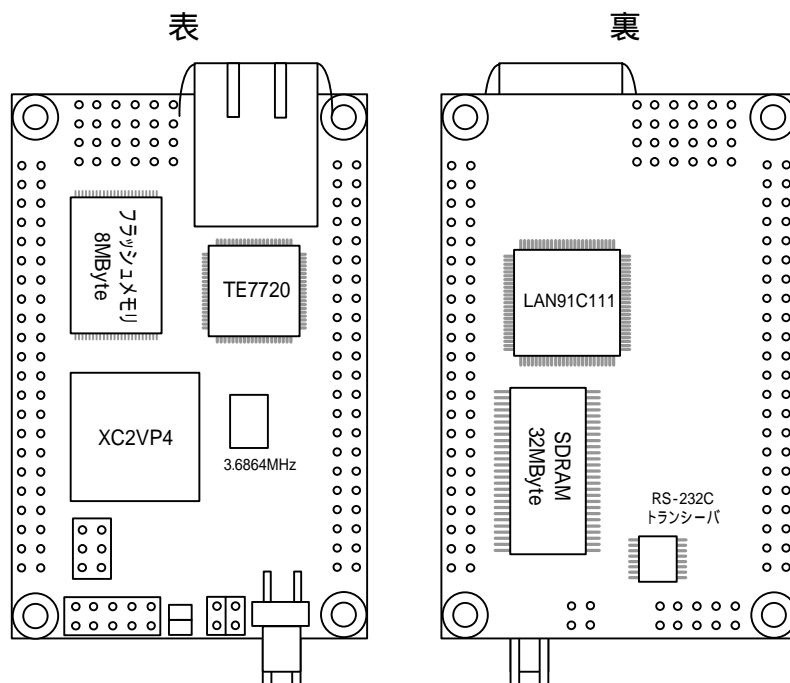

図 1-12 SZ410 の全体ブロック図(2008/1/18 以降)

1.3.4.1. プロセッサ

FPGA 内部で PowerPC405 を使用しています。

1.3.4.2. バス

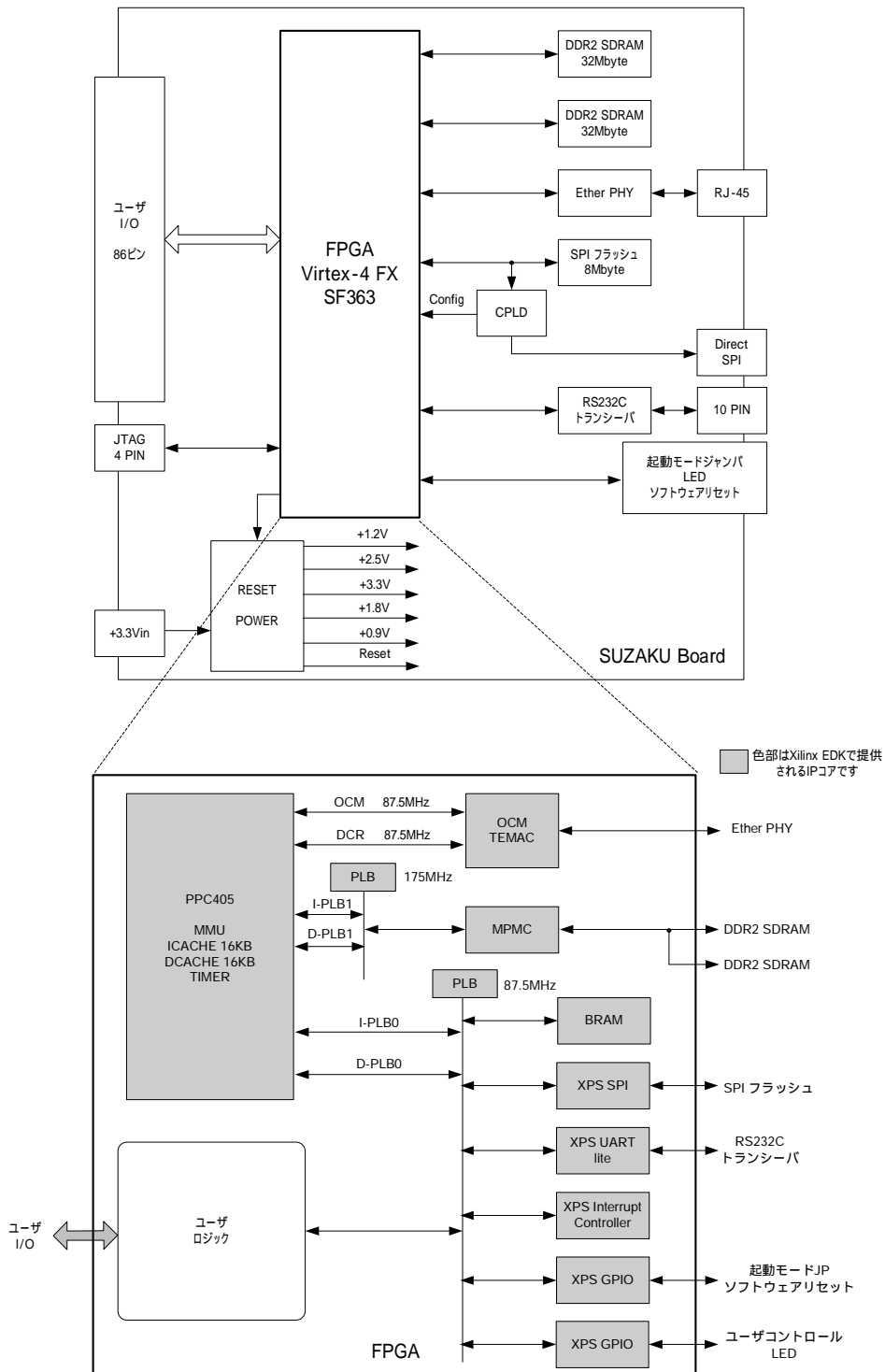
4 種類のバスで構成しています。

- ・FPGA 内部 PLB(Processor Local Bus)
PowerPC405 と BRAM、MPMC などのペリフェラル IP コアを接続するバス
- ・OCM(On-Chip Memory Bus)
PowerPC405 と TEMAC の FIFO を接続するバス
- ・DCR(Device Control Register Bus)
PowerPC405 と TEMAC を接続するバス
- ・FPGA 外部バス
PLB DDR2 Controller 等を介し、外部メモリデバイスなどを接続するバス



図 1-13 SZ410 のバス(2008/1/18 以降)

1.3.4.3. メモリ

3 種類のメモリで構成しています。

- ・FPGA 内部 BRAM (デフォルト 16KByte)
ブートプログラム用として使用しています。
ブート完了後は、ユーザプログラムで使用することもできます。
- ・FPGA 外部 SPI フラッシュメモリ
8MByte を実装しています。
ブートローダ Hermit や Linux システム、FPGA コンフィグデータなどの保存に使用しています。
OPB SPI S を使用し、OPB と接続しています。
- ・FPGA 外部 DDR2 SDRAM 32MByte × 2
Linux のメインメモリとして使用しています。
PLB DDR2 Controller と接続しています。
2 枚の DDR2 SDRAM の信号線は完全に 2 つに分離して、FPGA と接続されています。

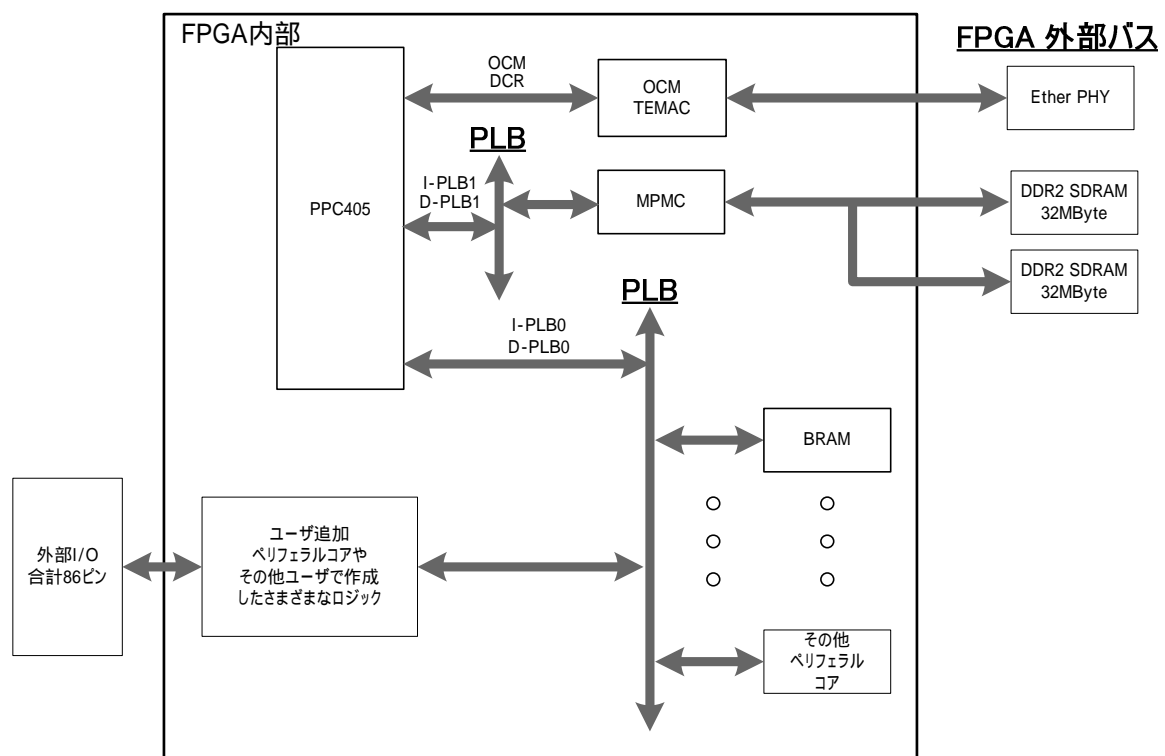
1.3.4.4. シリアルコンソール

OS用シリアルコンソールに OPB UART lite を使用しています。OPB UART lite は RS-232C トランシーバを介し、SUZAKU CON1 に接続しています。RS-232C トランシーバは、4 チャンネルタイプのもを使用しています。

1.3.4.5. LAN

Virtex-4 FX 内蔵の TEMAC (Tri-Mode Ether MAC) と 10BASE-T/100BASE-TX の Etherer PHY (メーカー: SMSC) を使用しています

1.3.4.6. FPGA コンフィギュレーション

CPLD を使用した SPI コンフィギュレーションを採用しています。SPI フラッシュメモリは M25P64 (メーカー: ST マイクロエレクトロニクス) を実装しています。SPI フラッシュメモリの詳細については "6.2.3 SPI Writer で書き換える" をご参照ください。



図 1-14 SZ410 の主要部品配置図



TIPS 2 SZ410 の JTAG (CON7) コネクタの横のスルーホールは？

SZ410 の JTAG (CON7) コネクタの横のスルーホールは CPLD 書き込み用のスルーホールです。FPGA と CPLD の JTAG ピンは以下の図のように TCK、TMS を共用する形で配線されています。CPLD を書き換えることはもちろん出来ますが、書き換えに失敗してしまうと SUZAKU が動くようになるまでの復旧が大変なので、どうしてもということがないかぎり、CPLD を書き換えないようにしてください。

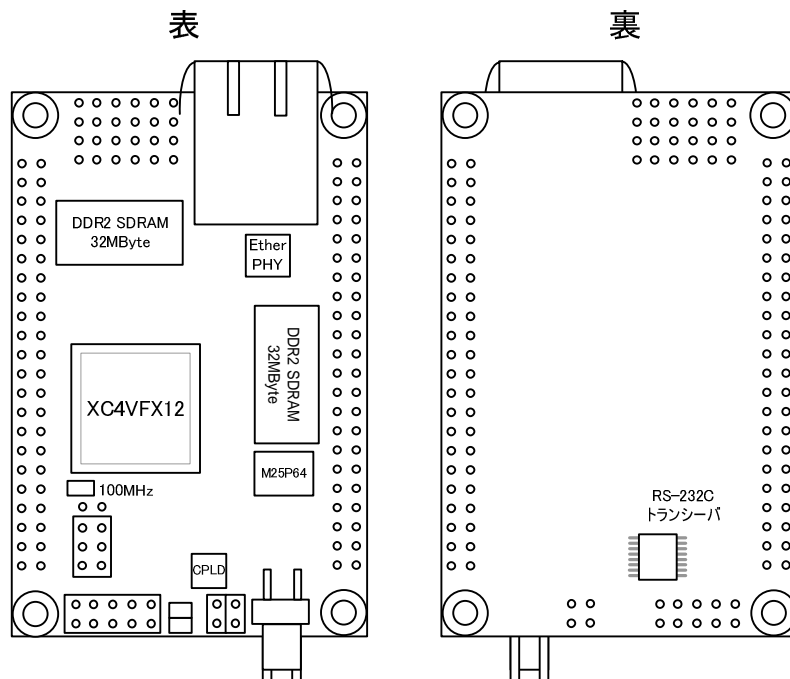
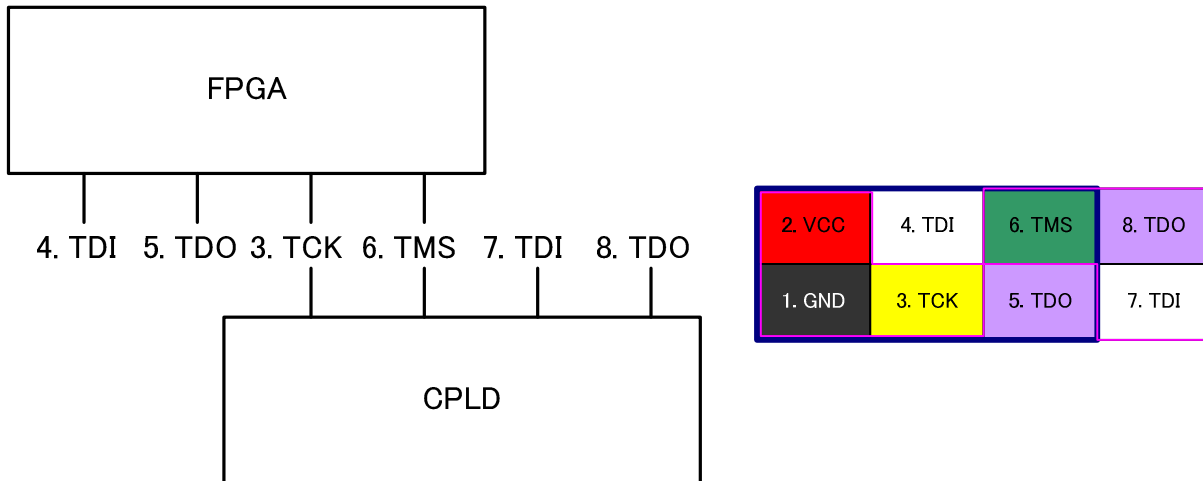

TIPS 3 SZ410 CPLD と SPI フラッシュの採用理由

CPLD と SPI フラッシュメモリを採用したのは、シリアルビットストリームである SPI はそのままマスターシリアルに置き換えることが容易であり、また 8mm × 6mm の SPI フラッシュメモリと 5mm × 5mm の CPLD (XC2C32QFP32 ピン) を使用すると、基板上的設置面積が小さくてすむからです。

1.4. メモリマップ

1.4.1. SZ010、SZ030

SZ010 および SZ030 のメモリマップは以下のとおりです。

表 1-2 SZ010、SZ030 のメモリマップ

Start Address	End Address	ペリフェラル	デバイス
0x0000 0000	0x0000 1FFF	BRAM	BlockRAM 8KByte
0x0000 2000	0x7FFF FFFF	Reserved	
0x8000 0000	0x80FF FFFF	OPB-SDRAM Controller	SDRAM 16MByte
0x8100 0000	0xFEFF FFFF	Free	
0xFF00 0000	0xFF7F FFFF	OPB-EMC	Flash 4MByte or 8MByte
0xFF80 0000	0xFFDF FFFF	Free	
0xFFE0 0000	0xFFEF FFFF	OPB-EMC	LAN コントローラ
0xFFF0 0000	0xFFFF 0FFF	Free	
0xFFFF 1000	0xFFFF 10FF	OPB-Timer	
0xFFFF 1100	0xFFFF 1FFF	Free	
0xFFFF 2000	0xFFFF 20FF	OPB-UART lite	RS-232C
0xFFFF 2100	0xFFFF 2FFF	Free	
0xFFFF 3000	0xFFFF 30FF	OPB-Interrupt Controller	
0xFFFF 3100	0xFFFF 9FFF	Free	
0xFFFF A000	0xFFFF A1FF	OPB-GPIO	ブートモードジャンパ ソフトウェアリセット
0xFFFF A200	0xFFFF A3FF	OPB-GPIO	LED
0xFFFF A400	0xFFFF FFFF	Free	

1.4.2. SZ130

SZ130 のメモリマップは以下のとおりです。

表 1-3 SZ130 のメモリマップ

Start Address	End Address	ペリフェラル	デバイス
0x0000 0000	0x0000 1FFF	BRAM	BlockRAM 8KByte
0x0000 2000	0x7FFF FFFF	Reserved	
0x8000 0000	0x81FF FFFF	OPB-SDRAM Controller	SDRAM 32MByte
0x8200 0000	0xFEFF FFFF	Free	
0xFF00 0000	0xFF00 01FF	OPB-SPI	SPI Flash 8MByte
0xFF00 0200	0xFFDF FFFF	Free	
0xFFE0 0000	0xFFE0 FFFF	OPB-EMC	LAN コントローラ
0xFFE1 0000	0xFFFF 0FFF	Free	
0xFFFF 1000	0xFFFF 10FF	OPB-Timer	
0xFFFF 1100	0xFFFF 1FFF	Free	
0xFFFF 2000	0xFFFF 20FF	OPB-UART lite	RS-232C
0xFFFF 2100	0xFFFF 2FFF	Free	
0xFFFF 3000	0xFFFF 30FF	OPB-Interrupt Controller	
0xFFFF 3100	0xFFFF 9FFF	Free	
0xFFFF A000	0xFFFF A1FF	OPB-GPIO	ブートモードジャンパ ソフトウェアリセット
0xFFFF A200	0xFFFF A3FF	OPB-GPIO	LED
0xFFFF A400	0xFFFF FFFF	Free	

1.4.3. SZ310

SZ310 のメモリマップは以下のとおりです。

表 1-4 SZ310 のメモリマップ

Start Address	End Address	ペリフェラル	デバイス
0x0000 0000	0x01FF FFFF	PLB-SDRAM Controller	SDRAM 32MByte
0x0200 0000	0xEFFF FFFF	Free	
0xF000 0000	0xF07F FFFF	PLB-EMC	Flash 8MByte
0xF080 0000	0xF0DF FFFF	Free	
0xF0E0 0000	0xF0EF FFFF	PLB-EMC	LAN コントローラ
0xF0F0 0000	0xF0FF 1FFF	Free	
0xF0FF 2000	0xF0FF 20FF	OPB-UART lite	RS-232C
0xF0FF 2100	0xF0FF 2FFF	Free	
0xF0FF 3000	0xF0FF 30FF	OPB-Interrupt Controller	
0xF0FF 3100	0xF0FF 9FFF	Free	
0xF0FF A000	0xF0FF A1FF	OPB-GPIO	ブートモードジャンパ ソフトウェアリセット
0xF0FF A200	0xF0FF A3FF	OPB-GPIO	LED
0xF0FF A400	0xFFFF BFFF	Free	
0xFFFF C000	0xFFFF FFFF	BRAM	BlockRAM 16KByte

1.4.4. SZ410

SZ410 のメモリマップは以下のとおりです。(2008/1/18 以降)

表 1-5 SZ410 のメモリマップ

Start Address	End Address	ペリフェラル	デバイス
0x0000 0000	0x03FF FFFF	MPMC	DDR2 SDRAM 64MByte
0x0400 0000	0xF0EF FFFF	Free	
0xF0FF 0000	0xF0FF 01FF	XPS-SPI	SPI Flash 8MByte
0xF0FF 0200	0xF0FF 1FFF	Free	
0xF0FF 2000	0xF0FF 20FF	XPS-UART lite	RS-232C
0xF0FF 2100	0xF0FF 2FFF	Free	
0xF0FF 3000	0xF0FF 30FF	XPS-Interrupt Controller	
0xF0FF 3100	0xF0FF 9FFF	Free	
0xF0FF A000	0xF0FF A1FF	XPS-GPIO	ブートモードジャンパ ソフトウェアリセット
0xF0FF A200	0xF0FF A3FF	XPS-GPIO	LED
0xF0FF A400	0xFFFF BFFF	Free	
0xFFFF C000	0xFFFF FFFF	BRAM	BlockRAM 16KByte

表 1-6 SZ410 の DCR メモリマップ

Start Address	End Address	ペリフェラル	デバイス
0x000	0x007	OCM-TEMAC	Ethernet PHY

2. LED/SW ボードについて

SUZAKUスターキットは"SUZAKU+LED/SWボード"で構成されます。LED/SWボードはSUZAKUの学習用ボードとして生み出されました。LED/SWボードについて回路図をみながら簡単に説明します。詳細については"7 ISEの使い方"で実際にLED/SWボードに触りながら説明します。

2.1. 回路説明

以下の回路図が LED/SW ボードの回路図です。回路図及び部品表は付属 CD-ROM の "¥suzaku-starter-kit¥doc" に収録されているので詳細はそちらをご参照ください。

LED/SW ボードには単色 LED が 4 つ (D1、D2、D3、D4)、押しボタンスイッチが 3 つ (SW1、SW2、SW3)、ロータリコードスイッチが 1 つ (SW4)、7 セグメント LED が 3 つ (LED1、LED2、LED3)、シリアルポートが 1 つ実装されており、それぞれ CON2 から SUZAKU と接続するようになっています。安定した +3.3V を得るため AC アダプタ 5V から 3 端子レギュレータで +3.3V を作っています。この +3.3V は CON2、CON3 から SUZAKU 側へ供給されます。



図 2-1 LED/SW 回路図 (縮小版)

2.2. ピンアサイン

LED/SW ボードを使用する際に必要となるピンアサインを以下に示します。

その他のSUZAKU + LED/SWボードのピンアサインについては"13 SUZAKU + LED/SWボードのピンアサイン"をご参照ください。

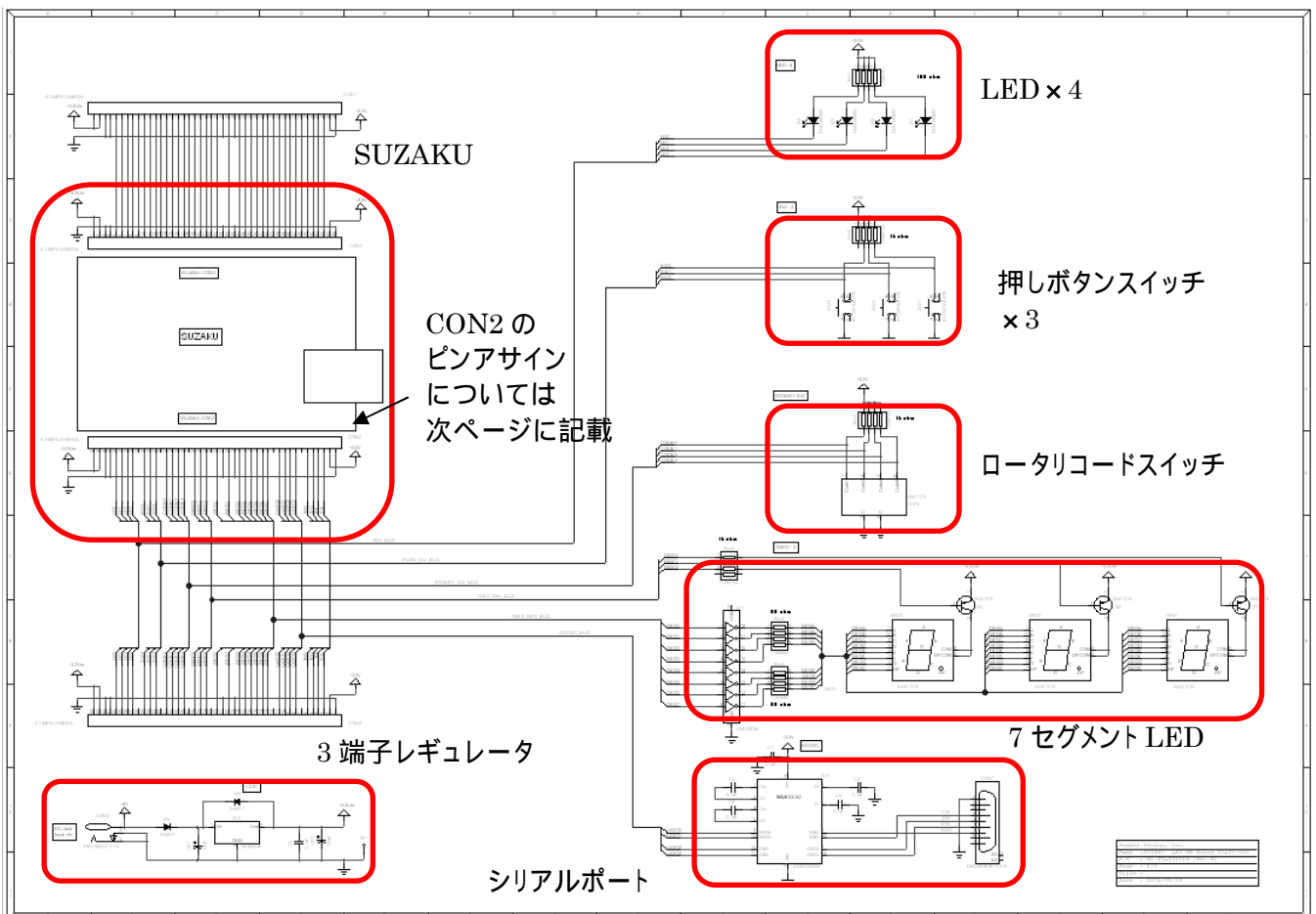
表 2-1 クロック、リセット信号 ピンアサイン

番号	信号名	I/O	機能	FPGA 接続先			
				SZ010 SZ030	SZ130	SZ310	SZ410
	SYS_CLK	I	クロック信号	T9	U10	C8	Y6
	SYS_RST	I	リセット信号	F5	D3	A8	U3

表 2-2 機能用ピンアサイン(CON2)

番号	信号名	I/O	機能	FPGA 接続先			
				SZ010 SZ030	SZ130	SZ310	SZ410
8	UART3	I	RTS	A7	N4	E14	D15
9	UART2	O	TXD	A3	M6	E13	E15
10	UART1	O	CTS	D5	M5	F12	F15
11	UART0	I	RXD	B4	M3	F13	P4
13	SEG7	O	セグメント DP	C5	L5	F15	P1
14	SEG6	O	セグメント G	B5	L6	F16	P2
15	SEG5	O	セグメント F	E6	L4	G13	L2
16	SEG4	O	セグメント E	D6	L3	G14	M2
17	SEG3	O	セグメント D	C6	L2	G15	N2
18	SEG2	O	セグメント C	B6	L1	G16	N3
20	SEG1	O	セグメント B	A8	C9	N9	Y7
22	SEG0	O	セグメント A	B8	D9	P9	W7
24	nSEL2	O	7セグメント LED3 選択	D7	K6	H13	N5
25	nSEL1	O	7セグメント LED2 選択	C7	K4	H14	M3
26	nSEL0	O	7セグメント LED1 選択	B7	K3	H15	M4
28	nCODE3	I	ロータリコードスイッチ 2 ³	C8	J1	J16	H5
29	nCODE2	I	ロータリコードスイッチ 2 ²	A9	F9	J15	E2
30	nCODE1	I	ロータリコードスイッチ 2 ¹	A12	E9	J14	D2
31	nCODE0	I	ロータリコードスイッチ 2 ⁰	C10	A10	J13	U9
33	nSW2	I	押しボタンスイッチ SW3	A14	D11	K16	L1
34	nSW1	I	押しボタンスイッチ SW2	B14	C11	K15	M1
35	nSW0	I	押しボタンスイッチ SW1	A13	F11	K14	G4
37	nLE0	O	単色 LED(緑) D1	B12	E12	L16	G2
38	nLE1	O	単色 LED(緑) D2	C12	F12	L15	F2
39	nLE2	O	単色 LED(緑) D3	D11	B11	L14	F1
40	nLE3	O	単色 LED(緑) D4	E11	A11	L13	E1

3. SUZAKU + LED/SW ボードの構成

SUZAKU+LED/SW ボードのコネクタの配置やジャンパの設定等について説明します。これらは実際に作業するために必要不可欠な情報です。誤挿入や誤配線等間違った使い方をすると、SUZAKU や LED/SW ボードが壊れてしまう可能性があります。しっかりとご確認ください。

3.1. 各種インターフェースの配置

SUZAKU には FPGA やメモリ、Ethernet コントローラ等が実装され、Linux が動作します。LED/SW ボードには LED やスイッチ、RS-232C トランシーバが実装されています。電源は LED/SW ボード側から供給します。(SUZAKU 側の電源コネクタは使用しません。)各種インターフェースの配置は下図のようになっています。



図 3-1 各種インターフェースの配置

表 3-1 SUZAKU のコネクタ配置

	部品番号	説明
SUZAKU	1	CON1 RS-232C コネクタ
	2	CON2 外部 I/O、フラッシュメモリ用コネクタ(LED/SW CON2 と接続)
	3	CON3 外部 I/O コネクタ(LED/SW CON3 と接続)
	4	CON4 外部 I/O コネクタ
	5	CON5 外部 I/O コネクタ
	6	CON6 電源入力 + 3.3V(LED/SW 接続時は絶対に使用しないでください)
	7	CON7 FPGA JTAG 用コネクタ
	8	D1 ユーザーコントロール LED(赤)
	9	D3 パワーON LED(緑)
	10	JP1 起動モードジャンパ
	11	JP2 FPGA プログラム用ジャンパ
	12	L2 Ethernet 10BASE-T/100BASE-TX コネクタ

表 3-2 LED/SW のコネクタ配置

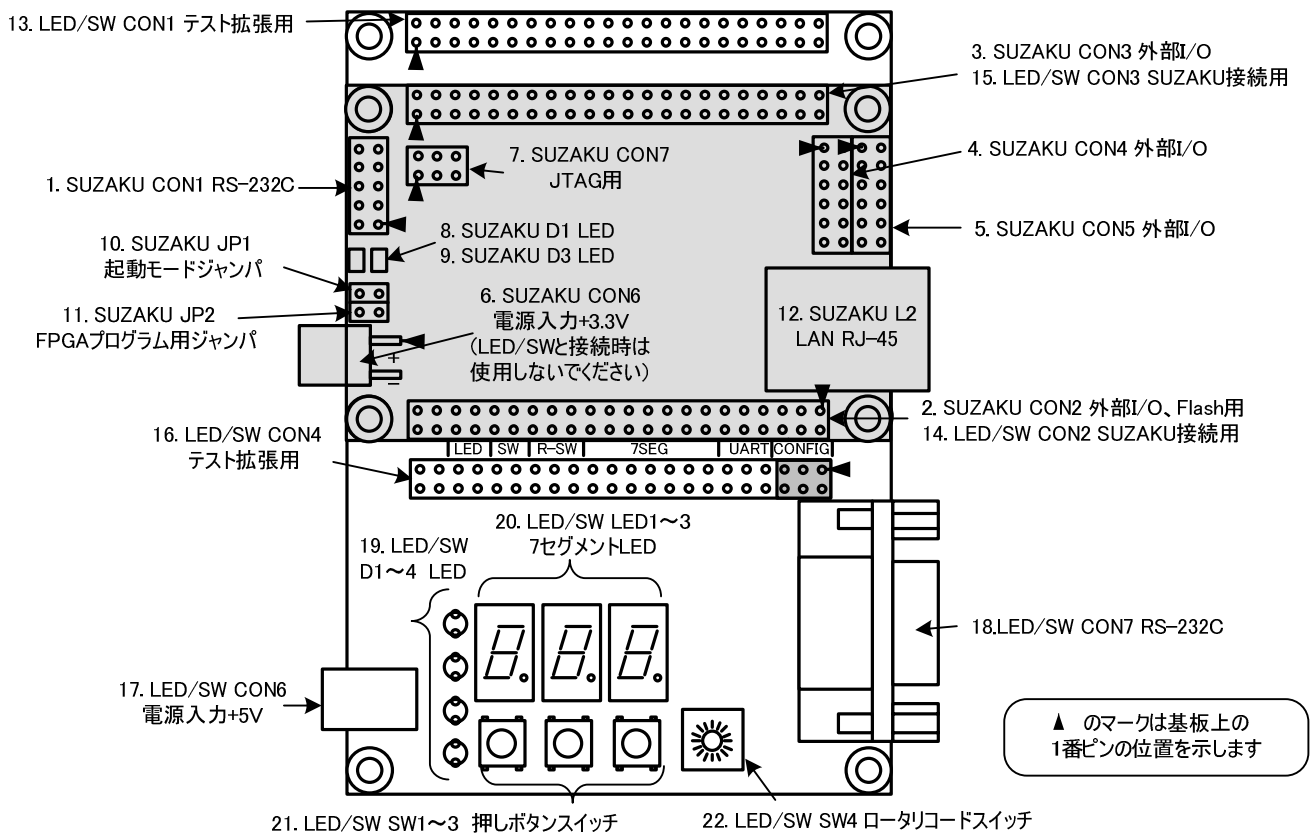
	部品番号	説明
LED/SW	13	CON1 テスト拡張用コネクタ(CON3 と同じピンアサインで配線接続されています)
	14	CON2 SUZAKU 接続コネクタ(SUZAKU CON2 と接続)
	15	CON3 SUZAKU 接続コネクタ(SUZAKU CON3 と接続)
	16	CON4 テスト拡張用コネクタ(CON2 と同じピンアサインで配線接続されています)
	17	CON6 + 5V 入力コネクタ
	18	CON7 RS-232C コネクタ
	19	LED1 ~ 3 7 セグメント LED “High”レベルで点灯
	20	D1 ~ 4 単色 LED(緑) “Low”レベルで点灯
	21	SW1 ~ 3 押しボタンスイッチ 押下で”Low”レベル
	22	SW4 ロータリコードスイッチ 選択時”Low”レベル

4. 電源を入れる前に

SUZAKU スターターキットに電源を入れる前に、開発をするために必要なものやインストールする必要のあるソフトウェア、開発環境についての説明をします。

4.1. 必要なもの

SUZAKU スターターキットの場合は、以下のものが収められています。ご確認ください。
それ以外の場合は以下のものが必要となります。足りないものをそろえて下さい。

SUZAKU
LED/SWボード ²
CD-ROM
ACアダプタ 5V
D-sub9 ピン-10 ピン変換ケーブル
D-sub9 ピンクロスケーブル
スペーサ×4
ネジ×4
ジャンパプラグ×2



図 4-1 SUZAKU スターターキット(SZ130)

本書対応の SUZAKU は SUZAKU-S(SZ010, SZ030, SZ130)、SUZAKU-V(SZ310, SZ410)です。

² SZ410 をお使いの場合は、SZ410 対応品の LED/SW ボード(SIL00-U01)をお使いください。

4.2. 開発環境

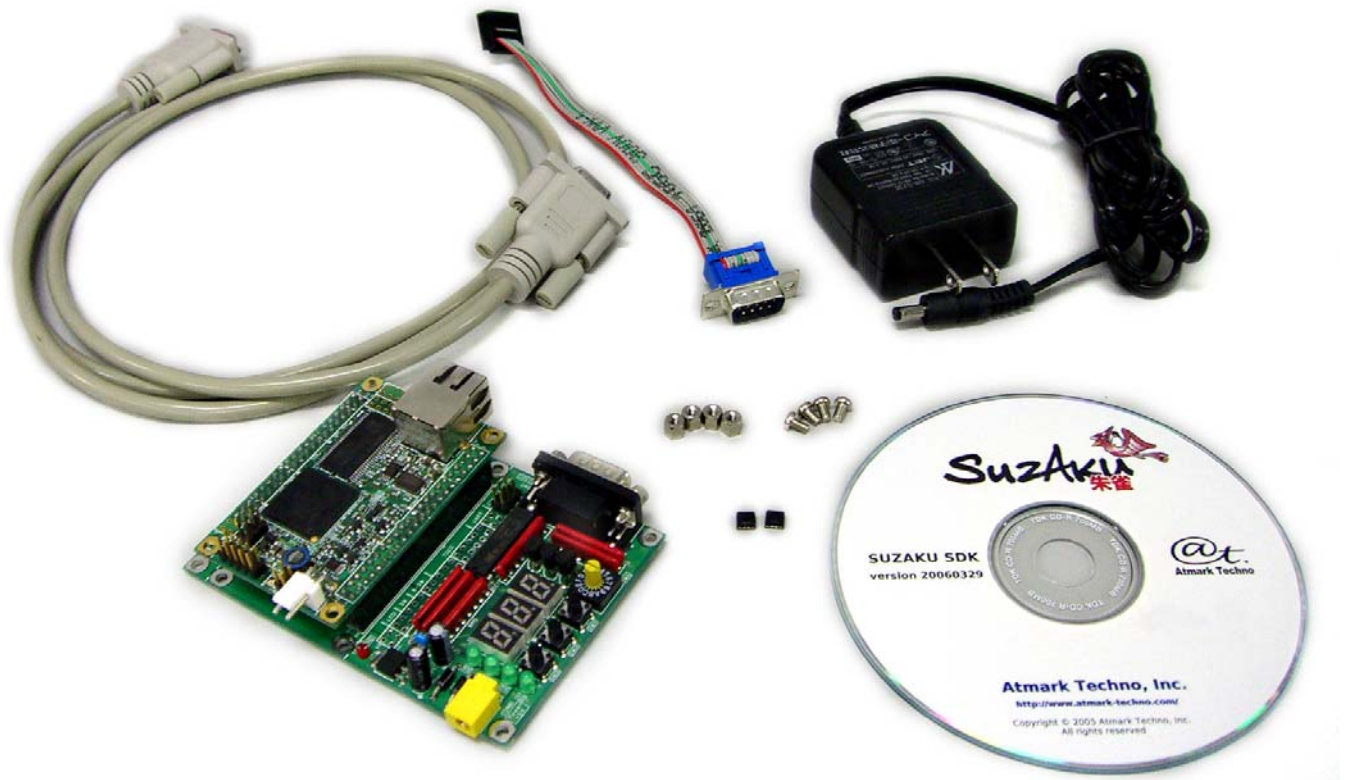
SUZAKU スターターキットの開発環境として必要なソフトウェアおよびハードウェアは以下のとおりです。

作業用 PC

Windows2000 または、WindowsXP が動作し、シリアルポート(1 ポート)、及びパラレルポート(1 ポート)を持つ PC を準備してください。

Xilinx Parallel CableIII、IV またはそれ相当品

Parallel CableIII、IV またはそれ相当のものを準備してください。Parallel CableIV 使用の場合は Parallel Cable Fly Leads も別途必要となります。

シリアル通信ソフト

Tera Term(Pro)等のシリアル通信ソフトをインストールしてください。Tera Term(Pro)はフリーソフトウェアのターミナルエミュレータで、シリアル通信等を行うことができます。Tera Term(Pro)には UTF-8 に対応しているバージョンもあります。

Xilinx ISE

Xilinxの 8.1i以降(Foundation(有償版)、WebPACK(無償版)どちらでも可)を準備し、インストールしてください(SZ410 使用の場合は 9.2i以降)。無償版のISE WebPACKは、[Xilinxのホームページ](http://www.xilinx.co.jp/) (<http://www.xilinx.co.jp/>) からダウンロードできます。どちらでも本書内の開発は可能です。お好きな方をインストールしてください。インストール後ソフトウェアアップデートをしてください。

Xilinx EDK

Xilinx EDK8.1i以降(Embedded Development Kit)を準備し、インストールしてください(SZ410 使用の場合は 9.2i 以降)。インストール後ソフトウェアアップデートをしてください。

LBPlayer2 SZ010 SZ030 SZ310

LBPlayer2 をインストールしてください。SZ010、SZ030、SZ310 のフラッシュメモリに書き込む際に使用します。付属CD-ROMの"¥suzaku¥tools¥LBPlay2_Release108.zip¥Lbplayer2.lzh"に収録されています。また、[東京エレクトロニクスデバイスのホームページ](http://www.teldevice.co.jp/)(<http://www.teldevice.co.jp/>)から最新版をダウンロードすることが出来ます。インストール方法については解凍したフォルダ内のreadme.txt等をご参照ください。

SPI Writer SZ130 SZ410

SPI Writer をインストールしてください。SZ130、SZ410 のフラッシュメモリに書き込む際に使用します。付属CD-ROMの"¥suzaku¥tools¥spi_writer-yyyymmdd.zip"に収録されています。また、SUZAKU公式サイトの [ダウンロードページ](http://suzaku.atmark-techno.com/downloads/all)(<http://suzaku.atmark-techno.com/downloads/all>)から最新版をダウンロードすることが出来ます。インストール方法については解凍したフォルダ内のspi_writer_manual_ja-x.x.x.pdfをご参照ください。

ダウンローダ Hermit

ダウンローダ Hermit をインストールしてください。

付属CD-ROMの"¥suzaku¥bootloader¥hermit-at-win-x.x.x.zip"に収録されています。また、SUZAKU公式サイトの [ダウンロードページ](http://suzaku.atmark-techno.com/downloads/all)(<http://suzaku.atmark-techno.com/downloads/all>)から最新版をダウンロードすることが出来ます。

Xilinx 製品の詳細については、Xilinx のホームページ (<http://www.xilinx.co.jp/>) をご覧になれるか、Xilinx 代理店にお問い合わせください。

4.3. 付属 CD-ROM について

付属 CD-ROM には、開発に必要となる FPGA プロジェクト、ソフトウェア、開発環境、イメージファイル、各種マニュアルが収められています。これらは不具合解決や機能増強等のアップグレードを行うことがあります。下記サイトに最新版がございますのでダウンロードしてお使いください。

開発に関するファイル
各種マニュアル

<http://suzaku.atmark-techno.com/downloads/all>

<http://suzaku.atmark-techno.com/downloads/docs>

4.4. 組み立て

LED/SW ボードに SUZAKU を接続します。(SUZAKU スターターキットの場合は出荷時に接続されています) 接続する際、方向、位置に十分ご注意ください。間違った方向、位置に接続して電源を投入した場合、電源がショートして壊れる可能性があります。SUZAKU スターターキットでは CON2 の 19 番ピンに逆挿し防止対策が施されています。



図 4-2 SUZAKU と LED/SW ボード接続

もし、CON2、CON3 にコネクタが接続されていない場合、取り付け面と位置に注意し、コネクタを半田付けしてください。コネクタは 40 ピン～44 ピンのものをご用意ください。CON2 の 41～44 ピン、CON3 の 41～44 ピンにはコネクタを接続しなくても動作いたしますので、コネクタが 44 ピンに足りない場合は、1 ピン側によせて半田付けしてください。

半田付けする際は、マスキングをし、周囲の部品に半田くず、半田ボール等付着しない様十分にご注意ください。

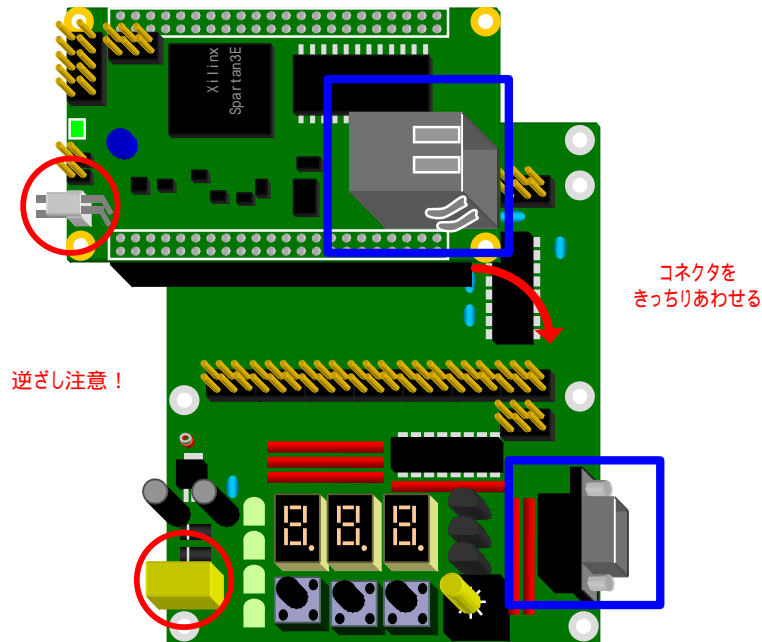

図 4-3 コネクタの半田付け

足を取り付けます。4ヶ所にスペーサを取り付け、ネジ締めしてください。



図 4-4 スペーサ取り付け

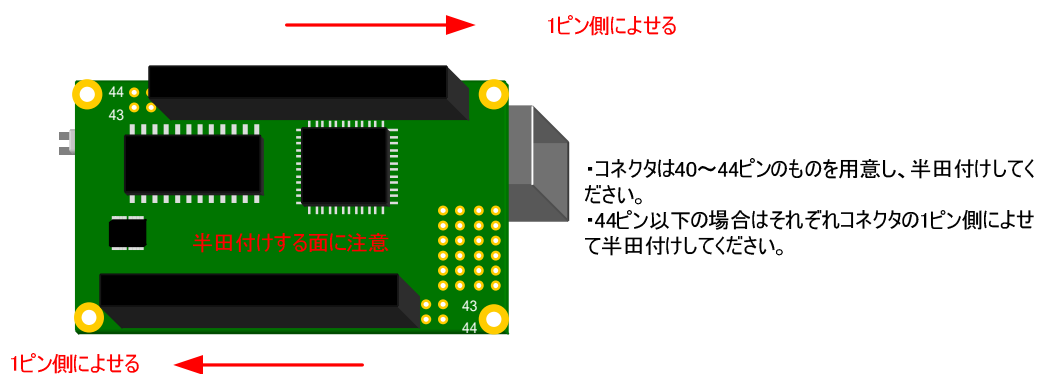

注意

SZ410 をお使いの場合、SZ410 対応品シールが貼ってある LED/SW ボードをお使いください。SZ410 は他の SUZAKU に比べ消費電流が多いため SZ410 対応品でない LED/SW ボードでは正常動作しないことがあります。

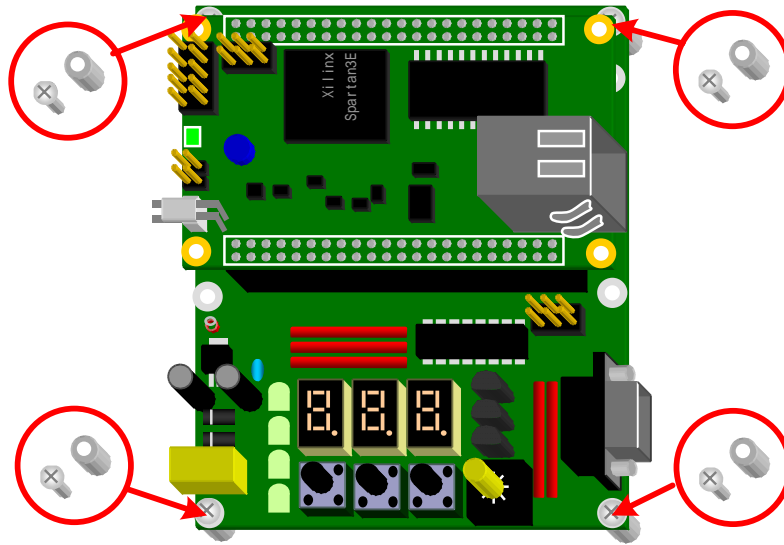
5. SUZAKU + LED/SW ボードを動かす

電源を入れて出荷状態の SUZAKU スターターキット(SUZAKU + LED/SW ボード)を動かします。出荷状態では、フラッシュメモリに Linux が OS として入り、FPGA に今回最終目標とするスロットマシンが入っています。SUZAKU がどのような動きをするのか実際に体験してください。

SUZAKU はジャンパによりブートローダモード、オートブートモード、FPGA コンフィギュレーション待ちの 3 つの状態に設定できます。JP1 は起動モードジャンパ、JP2 は FPGA プログラム用ジャンパです。

ここではブートローダモードとオートブートモードで SUZAKU スターターキットを動かします。

表 5-1 ジャンパの設定と起動時の動作

JP1	JP2	起動時の動作	起動モード
ショート	オープン	ファーストブートローダ BBoot を起動	ブートローダモード
オープン	オープン	Linux カーネルを起動	オートブートモード
-	ショート	何も起動しません	FPGA コンフィギュレーション待ち

フラッシュメモリの中身がSUZAKUスターターキット出荷状態以外の場合、imageリージョンおよびfpgaリージョンを書き換える必要があります。Linux のイメージファイルは付属 CD-ROM の"%suzaku-starter-kit¥image¥image-sz***-sil.bin"に収録されています。FPGAファイルは付属CD-ROMの"%suzaku-starter-kit¥fpga¥x.x¥sz***¥sz***-add_slot-yyyyymmdd.zip"のdefault_bit_fileフォルダの中に収録されています。また、[SUZAKU公式サイト](#)よりダウンロードすることも出来ます。書き換える方法については、"6 SUZAKUを書き換える"をご参照ください。

5.1. 接続方法

D-Sub9ピン-10ピン変換ケーブルをSUZAKU CON1に、LANケーブルをSUZAKU L2に接続してください。SUZAKU CON1にD-Sub9ピン-10ピン変換ケーブルを接続する際にはコネクタの白い三角マークとSUZAKU基板上的白い三角マークを合わせるように接続します。コネクタの向きを反対に接続すると、機器を破損する恐れがありますので十分にご注意ください。



図 5-1 SUZAKU + LED/SW ボード配線

5.2. シリアル通信ソフトウェア

SUZAKU はシリアルポートをコンソールとして使用します。SUZAKU のコンソールから出力される情報を読み取ったり、SUZAKU のコンソールに情報を送ったりするには、シリアル通信ソフトウェアが必要です。ここでは Tera Term を使用した例を示します。

シリアル通信ソフトウェアを立ち上げ、シリアル通信の設定を行ってください。

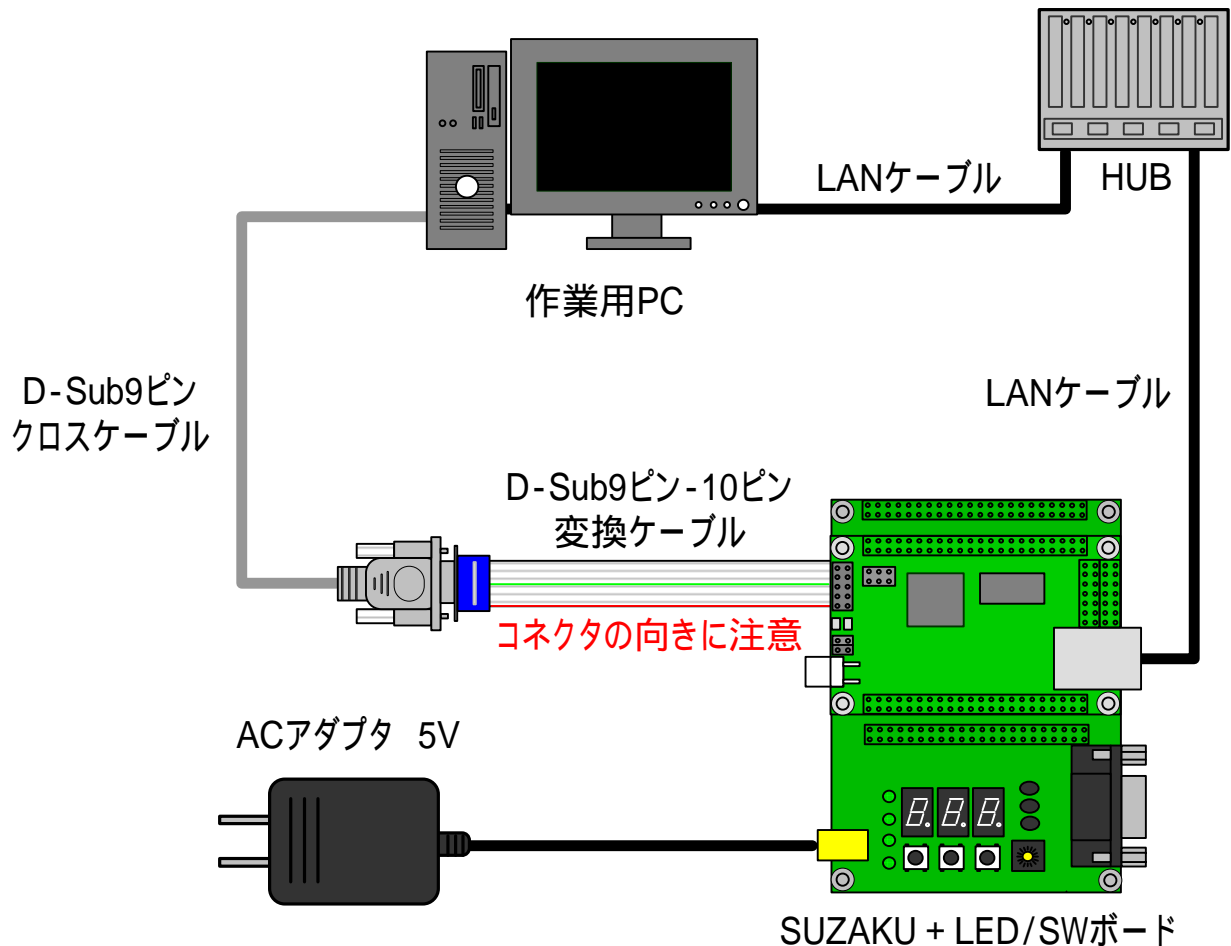
・ Baud rate	115200
・ Data	8bit
・ Parity	none
・ Stop	1bit
・ Flow control	none



図 5-2 シリアルポート(Tera Term)の設定

5.3. ブートローダモードでスロットマシンを動かす

まず、ブートローダモードでスロットマシンを動かします。
JP1にジャンププラグをさしてショートさせてください。

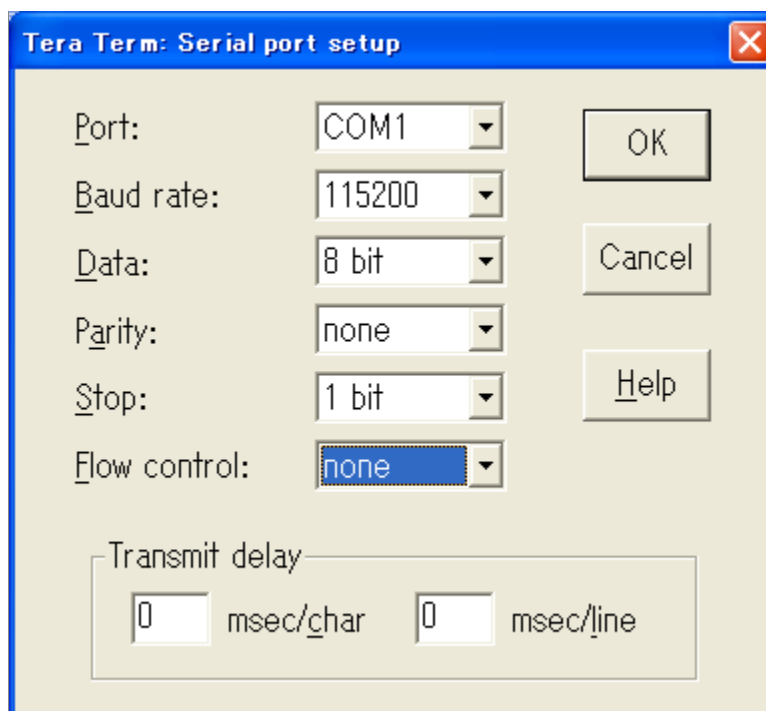

図 5-3 ブートローダモード ジャンパの設定

5.3.1. 電源について

LED/SW CON6 から AC アダプタ 5V で電源を供給します。

SUZAKU CON6 からは絶対に電源を供給しないでください。電源がショートし、機器を破損する可能性があります。また、改造等により電源を外部から供給等行わないでください。SUZAKU と LED/SW ボードは、電源シーケンスの関係から、お互いに電源を供給し合うような形になっているので、機器を破損する可能性があります。

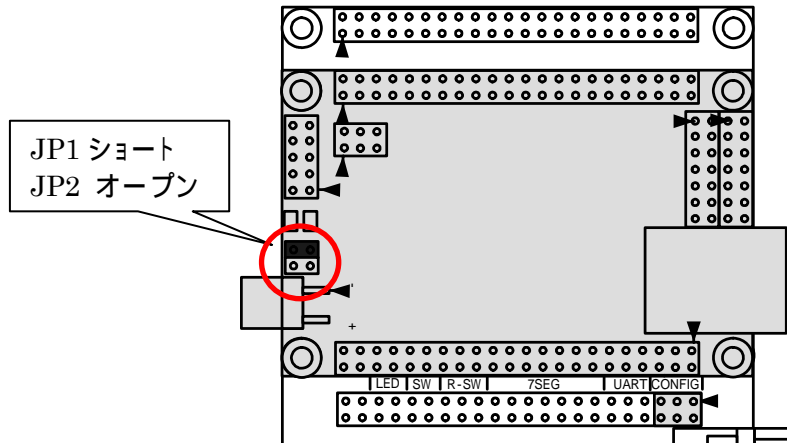

図 5-4 電源系統



図 5-5 電源ケーブル接続の諸注意

5.3.2. スロットマシン起動

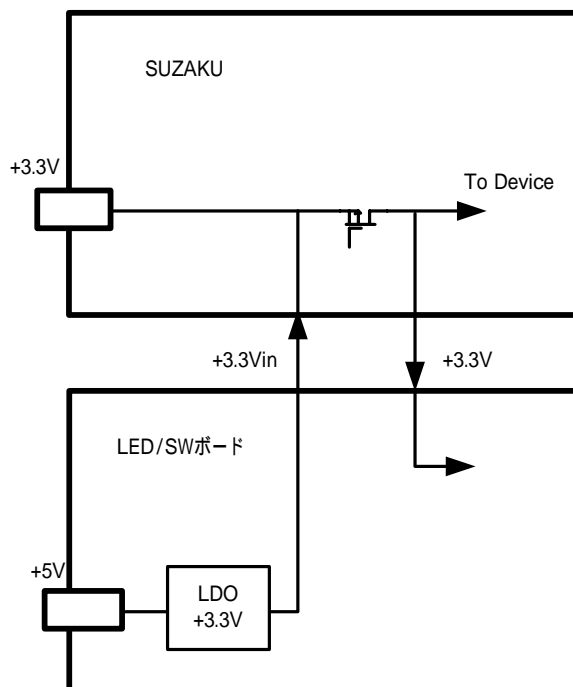
電源が供給されるとシリアル通信ソフトウェアの画面に以下のメッセージが表示され、スロットマシンを動かすことができるようになります。

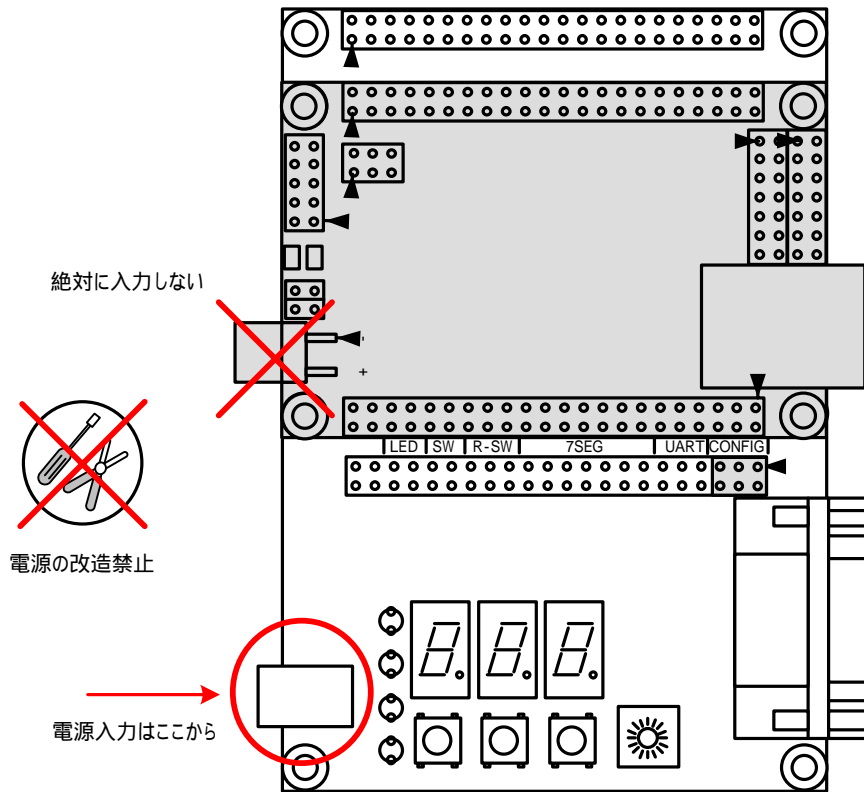

図 5-6 スロットマシンの起動



図 5-7 スロットマシンを動かしてみよう

5.4. オートブートモードで Linux を動かす

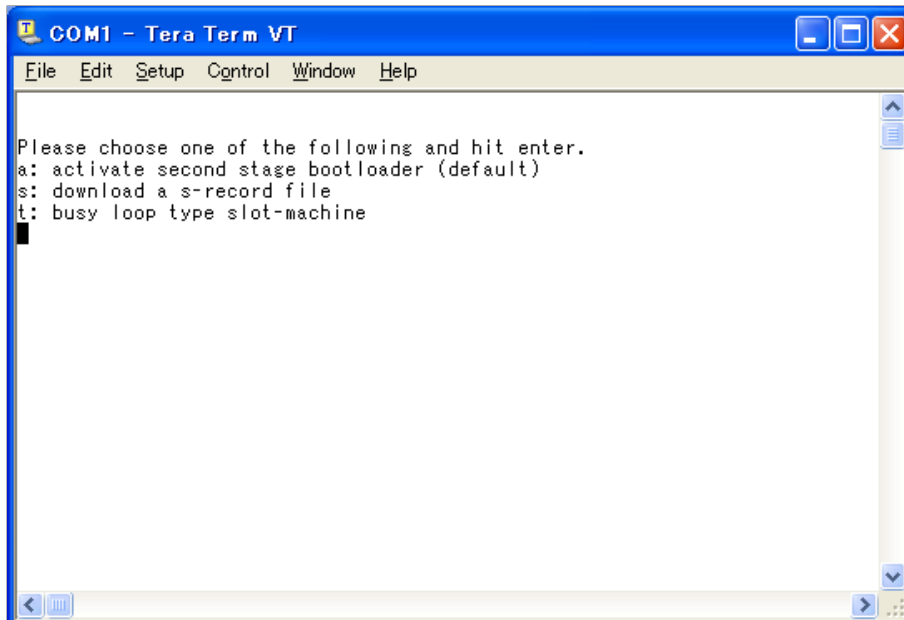
次にオートブートモードで Linux を動かします。
JP1、JP2 がオープンになっていることを確認してください。

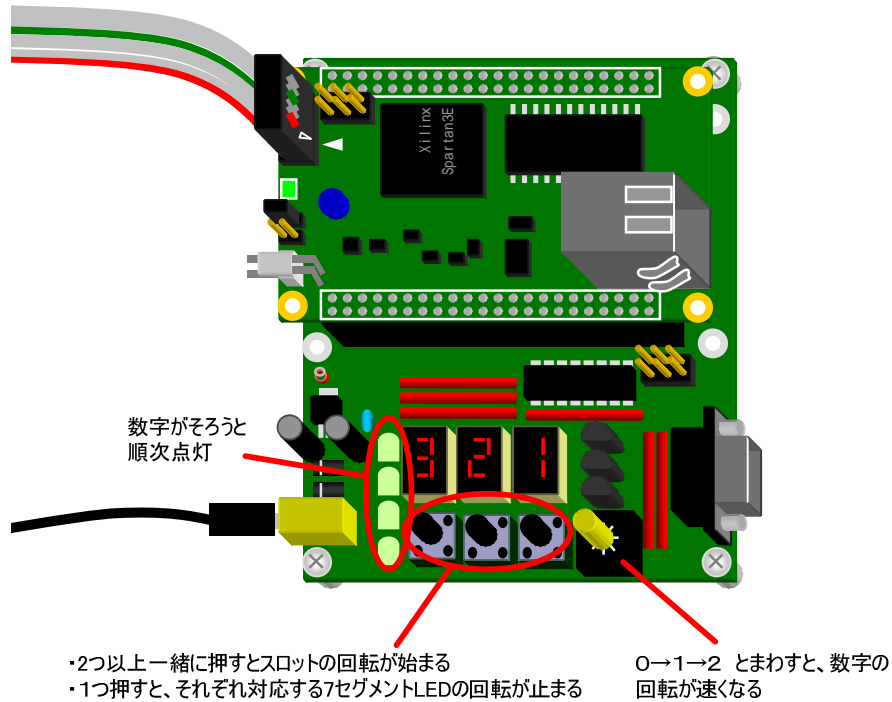

図 5-8 オートブートモード ジャンパの設定

5.4.1. Linux の起動

シリアル通信ソフトウェアが起動されていることを確認してから AC アダプタ 5V を接続し、電源を供給してください。シリアル通信ソフトウェアの画面に Linux の起動ログが表示されます。

例 5-1 SUZAKU の起動ログ(SZ130 の場合)

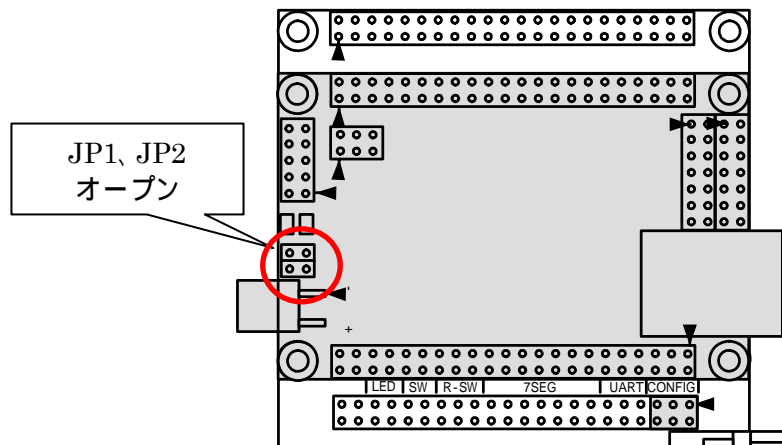
```
Linux version 2.4.32-uc0 (atmark@atde) (gcc version 3.4.1 (Xilinx EDK 8.1 Build EDK_I.17
090206 )) #2 2007年2月28日 水曜日 16:31:36 JST
On node 0 total pages: 8192
zone(0): 8192 pages.
zone(1): 0 pages.
zone(2): 0 pages.
CPU: MICROBLAZE
Kernel command line:
Console: xmbserial on UARTLite
Calibrating delay loop... 25.39 BogoMIPS
Memory: 32MB = 32MB total
Memory: 29432KB available (988K code, 1984K data, 44K init)
Dentry cache hash table entries: 4096 (order: 3, 32768 bytes)
Inode cache hash table entries: 2048 (order: 2, 16384 bytes)
Mount cache hash table entries: 512 (order: 0, 4096 bytes)
Buffer cache hash table entries: 1024 (order: 0, 4096 bytes)
Page-cache hash table entries: 8192 (order: 3, 32768 bytes)
POSIX conformance testing by UNIFIX
Linux NET4.0 for Linux 2.4
Based upon Swansea University Computer Society NET3.039
Initializing RT netlink socket
Microblaze UARTLite serial driver version 1.00
ttyS0 at 0xffff2000 (irq = 1) is a Microblaze UARTLite
Starting kswapd
xgpio #0 at 0xFFFFA000 mapped to 0xFFFFA000
Xilinx GPIO registered
sil7segc (1.0.1): 7seg-LED Driver of SUZAKU I/O Board -LED/SW- for CGI demo.
RAMDISK driver initialized: 16 RAM disks of 4096K size 1024 blocksize
eth0: LAN9115 (rev 1150001) at ffe00000 IRQ 2
Suzaku MTD mappings:
Flash 0x800000 at 0xff000000
flash: Found an alies 0x800000 for the chip at 0x0, ST M25P64 device detect.
Creating 7 MTD partitions on "flash":
0x00000000-0x00800000 : "Flash/All"
0x00000000-0x00100000 : "Flash/FPGA"
0x00100000-0x00120000 : "Flash/Bootloader"
0x007f0000-0x00800000 : "Flash/Config"
0x00120000-0x007f0000 : "Flash/Image"
0x00120000-0x00420000 : "Flash/Kernel"
0x00420000-0x007f0000 : "Flash/User"
FLASH partition type: spi
uclinux[mtd]: RAM probe address=0x8012da4c size=0x1ba000
uclinux[mtd]: root filesystem index=7
NET4: Linux TCP/IP 1.0 for NET4.0
IP Protocols: ICMP, UDP, TCP
IP: routing cache hash table of 512 buckets, 4Kbytes
TCP: Hash tables configured (established 2048 bind 4096)
VFS: Mounted root (romfs filesystem) readonly.
Freeing init memory: 44K
Mounting proc:
Mounting var:
Populating /var:
Running local start scripts.
Mounting /etc/config:
Populating /etc/config:
flatfsd: Created 4 configuration files (149 bytes)
Setting hostname:
Setting up interface lo:
```

```
Starting DHCP client:  
Starting inetd:  
Starting tthttpd:
```

```
SUZAKU-S. SZ130-SIL login:
```

5.4.2. ログイン

表示されている SUZAKU のログインプロンプトから root ユーザでログインします。パスワードの初期設定は "root" です。

表 5-2 SUZAKU 初期設定時のユーザとパスワード

ユーザ名	パスワード	権限
root	root	特権ユーザ

5.4.3. ネットワークの設定

出荷状態の SUZAKU は DHCP で IP を取得するように設定されています。お使いの環境に DHCP サーバがない場合は固定 IP を割り当てる必要があります。以下のコマンドを入力し、固定 IP を割り当ててください。以下の例の 192.168.11.234 の部分には適当な IP アドレスを入力してください。固定 IP を割り当てる時は SUZAKU 上の特権ユーザで実行してください。

例 5-2 固定 IP アドレスの割り当て

```
# ifconfig eth0 down
# ifconfig eth0 192.168.11.234
```

ネットワークの設定は以下のコマンドで表示されます。

例 5-3 ネットワークの設定の表示

```
#ifconfig eth0
eth0      Link encap:Ethernet  HWaddr 00:11:0C:12:34:56
          inet addr:192.168.11.234  Bcast:192.168.10.255  Mask:255.255.255.0
          UP BROADCAST NOTRAILERS RUNNING MULTICAST  MTU:1500  Metric:1
          RX packets:114 errors:0 dropped:0 overruns:0 frame:0
          TX packets:16 errors:0 dropped:0 overruns:0 carrier:0
          collisions:0 txqueuelen:1000
```

5.4.4. ウェブ

出荷状態の SUZAKU では、tthttpd という小さな HTTP サーバが起動しています。先ほど確認した IP アドレス (例では 192.168.11.234) にお使いのウェブブラウザでアクセスすることで、動作確認ができます。"http://IP アドレス"にアクセスしてください。



図 5-9 SUZAKU Web Page

さらに 7 セグメント LED を制御できる CGI が入っています。”<http://IP アドレス/7seg-led-control.cgi>”にアクセスしてください。

1~F(16 進数)の数字を設定して[OK]をクリックすると、7セグメント LED に設定した数字が表示される。

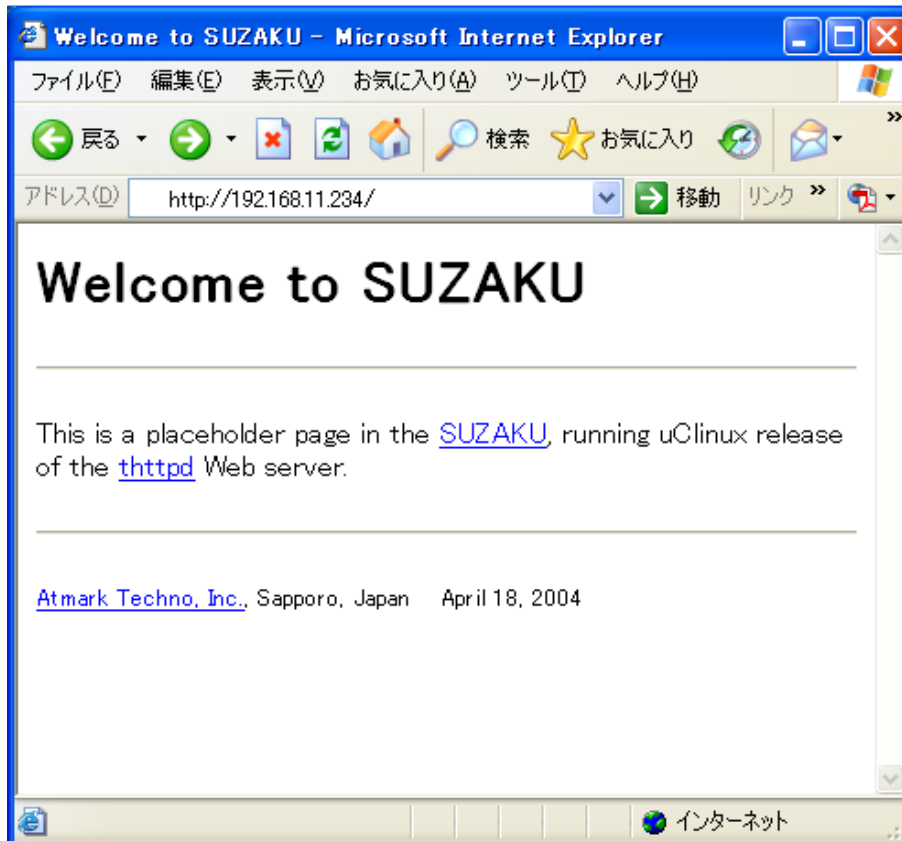

図 5-10 CGI を動かしてみる

5.4.5. 終了方法

SUZAKU スターターキットには電源ボタンがありません。終了するには、電源を切断する必要があります。AC アダプタをコンセントから抜いて終了してください。

5.5. SUZAKU のブートシーケンス

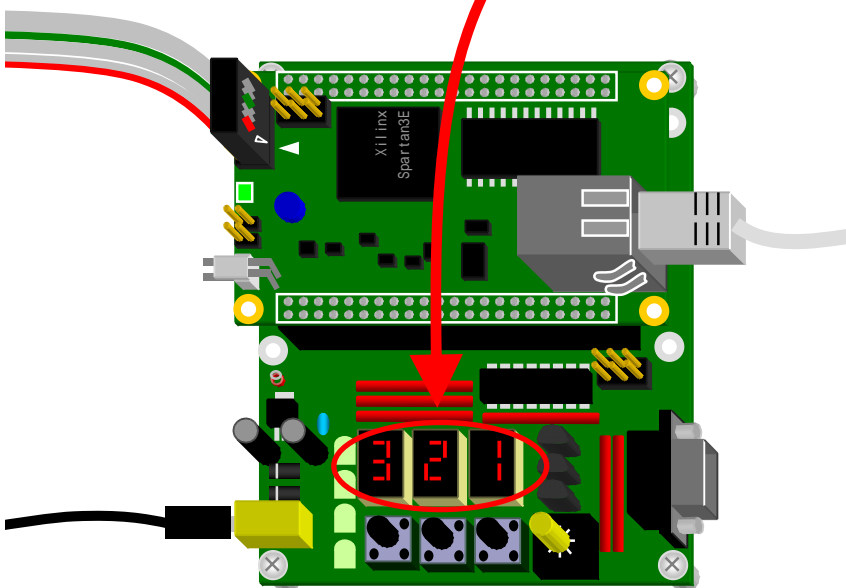
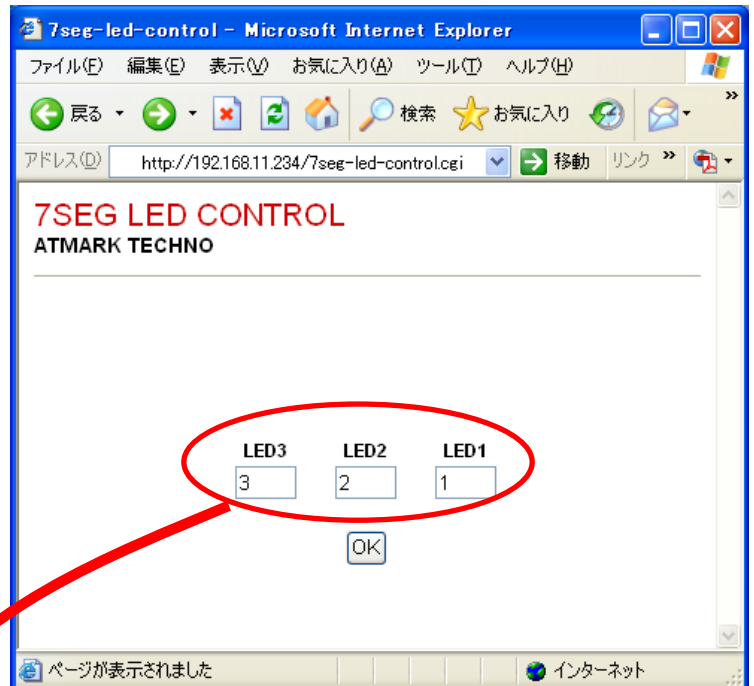
SUZAKU スターターキットを動かしてみましたがいかがだったでしょうか。SUZAKU のブートシーケンスについて説明をします。

SUZAKUに電源を投入すると、まずFPGAにフラッシュメモリの中のFPGAリージョン (BRAM内BBootを含む)をコンフィギュレーションします。(フラッシュメモリのリージョンについては"6 SUZAKUを書き換える"で説明をします。)

プログラムをスタートさせるリセットベクタのアドレス (MicroBlaze : 0x00000000 番地、PowerPC : 0xFFFFFFF0 番地) にSUZAKUではFPGAのBRAMを割り当てているので、コンフィギュレーション終了後、FPGAのBRAM内のBBootが動作します。

BBootはフラッシュメモリの中のブートローダリージョン (Hermit)をSDRAMにコピーします。コピー終了後ブートローダ Hermitの先頭アドレスにジャンプするようになっており、Hermitが起動します。

Hermitはフラッシュメモリの中のイメージリージョン (Linux)をSDRAMにコピーします。コピー終了後Linuxの先頭アドレスにジャンプするようになっており、Linuxが起動します。Linuxが起動後はLinuxがSDRAMの全領域を使用し、Hermitは必要ないので上書きしてしまいます。



図 5-11 2 段階ブート

SUZAKU スターターキットの BBoot は以下のようなフローで動作します。先ほどの動きを思い出して確認してみてください。



図 5-12 スターターキットの BBoot のフロー

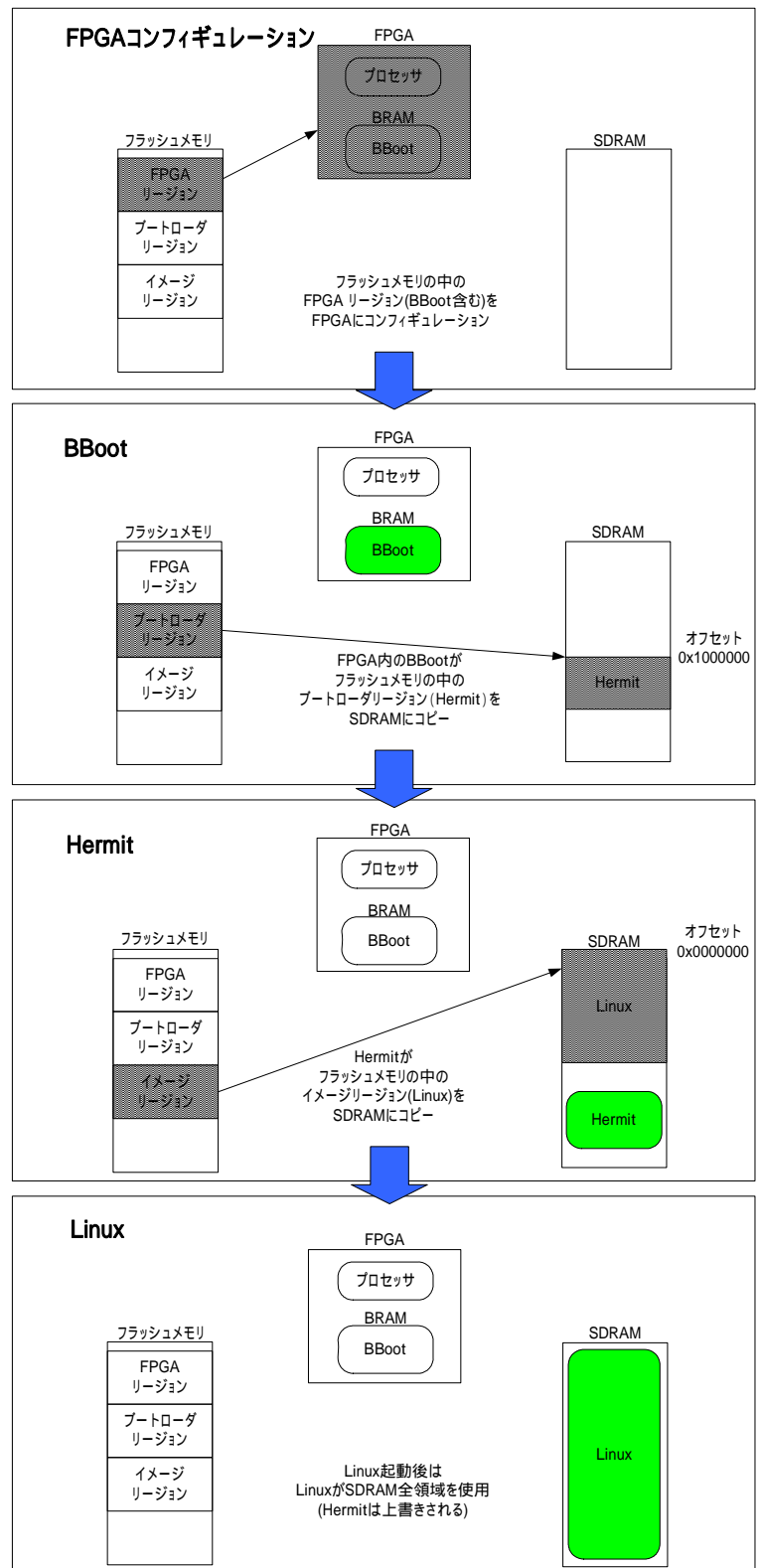

TIPS 4 2 段階ブート

SUZAKU のブートルーダには以下の 2 つがあり、2 段階でブートします。

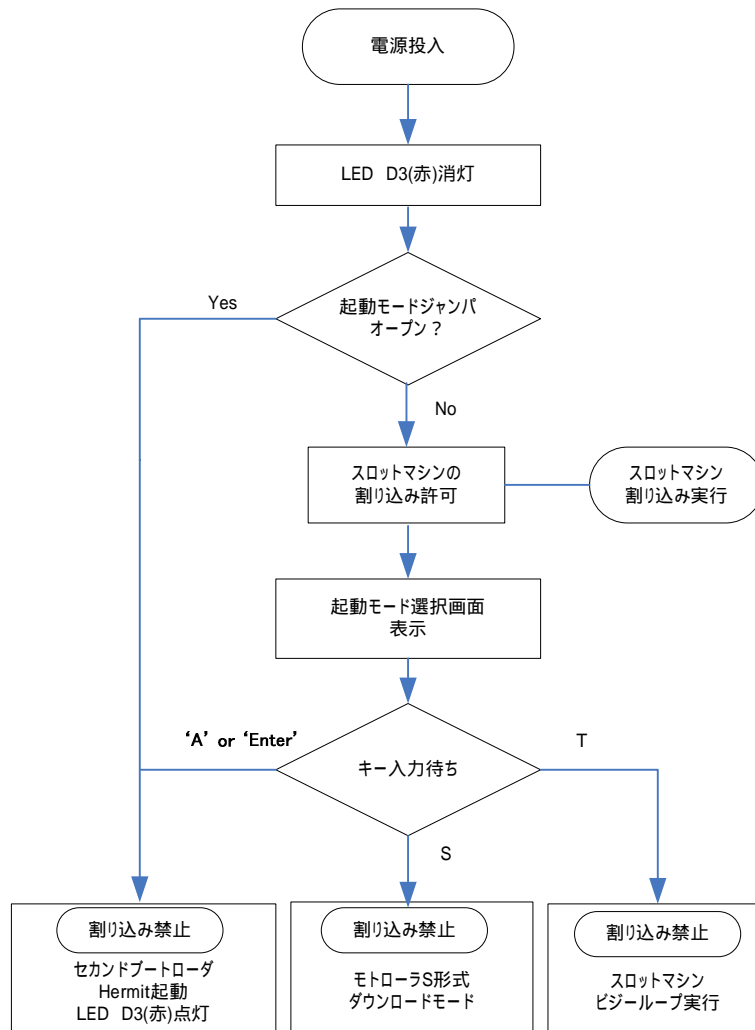
- ファーストブートルーダ BBoot (FPGA の BRAM 内)
- セカンドブートルーダ Hermit

2 段階のブートを使用しないことも可能ですが、SUZAKU ではあえて 2 段階でブートをしています。これには何らかの原因でフラッシュメモリの内容が書き換えられても、最低限のブートルーダまでは動作させておきたかったという事と、ブートルーダにより使用される BRAM のメモリ容量を最低限に抑えたかったという事の 2 つの理由があります。何らかの原因でフラッシュメモリの内容が書き換えられても、FPGA であれば JTAG からコンフィギュレーションデータをプログラムできるので、BBoot を復旧させることができ、フラッシュメモリの書き直しをおこなうことが出来ます。また、ブートルーダは圧縮されたプログラムイメージを展開させたりするので、多くのメモリが必要となります。FPGA の BRAM は貴重なリソースなので、起動時にしか実行されないブートルーダのために多くの容量を消費することを避け、セカンドブートルーダ Hermit にこれらの機能を持たせることにしました。

6. SUZAKU を書き換える

SUZAKU で開発するためには SUZAKU を書き換える作業が必須となります。ここでは SUZAKU の書き換えかたを説明します。SUZAKU を書き換える = フラッシュメモリを書き換えることになります。フラッシュメモリには SUZAKU の基礎となる様々なデータが書き込まれています。

フラッシュメモリは大きく、FPGA リージョン、ブートローダリージョン、イメージリージョン、コンフィグリージョンという領域に分割し、データを書き込んでいます。

- FPGA リージョン : SUZAKU の FPGA コンフィギュレーションデータが書き込まれています。
- ブートローダリージョン : ブートローダ Hermit のデータが書き込まれています。
- イメージリージョン : Linux のカーネルやユーザランドが書き込まれています。
- コンフィグリージョン : ネットワークの設定やパスワードが書き込まれています。

これらの領域はそれぞれ個別に書き換えることができます。

通常FPGAのコンフィギュレーションデータはFPGAメーカーから出されているシリアルROMに記憶し、FPGAに書き込みますが、SUZAKUはTE7720("6.2.2 LBPlayer2 で書き換える"参照)や、Spartan3Eの機能やCPLDを使って市販のフラッシュメモリのFPGAリージョンに記憶して書き込んでいます。これとは別に、一時的にJTAGからFPGAにコンフィギュレーションデータを書き込む方法もあります。この場合、電源を落とすとコンフィギュレーションデータは消えてしまうのですが、フラッシュメモリを書き換えるよりも速いので、デバッグ時には大変有効です。

6.1. フラッシュメモリマップ

フラッシュメモリのリージョンの区分は、製品毎に異なります。

6.1.1. SZ130

SZ130 のフラッシュメモリマップは以下のとおりです。

表 6-1 フラッシュメモリマップ (SZ130 Flash:8MB)

アドレス	リージョン	サイズ	説明
0x00000000 0x000FFFFFFF	FPGA	1MB	
0x00100000 0x0011FFFFF	ブートローダ	128KB	ブートローダ Hermit
0x00120000 0x007EFFFFF	イメージ	約 6.81MB	Linux カーネル・ユーザーランド
0x007F0000 0x007FFFFFFF	コンフィグ	64KB	コンフィグ

6.1.2. SZ010

SZ010 のフラッシュメモリマップは以下のとおりです。

表 6-2 フラッシュメモリマップ (SZ010 : 4MB)

アドレス	リージョン	サイズ	説明
0x00000000 0x0007FFFFFFF	FPGA	512KB	
0x00080000 0x0009FFFFF	ブートローダ	128KB	ブートローダ Hermit
0x000A0000 0x003EFFFFF	イメージ	約 3.31MB	Linux カーネル・ユーザーランド
0x003F0000 0x003FFFFFFF	コンフィグ	64KB	コンフィグ

6.1.3. SZ030, SZ310

SZ030、SZ310 のフラッシュメモリマップは以下のとおりです。

表 6-3 フラッシュメモリマップ (SZ030, SZ310 : 8MB)

アドレス	リージョン	サイズ	説明
0x00000000 0x0000FFFF	フリー-1	64KB	
0x00010000 0x0007FFFF	フリー-2	448KB	
0x00080000 0x000FFFFF	FPGA	512KB	
0x00100000 0x0011FFFF	ブートローダ	128KB	ブートローダ Hermit
0x00120000 0x007EFFFF	イメージ	約 6.81MB	Linux カーネル・ユーザーランド
0x007F0000 0x007FFFFF	コンフィグ	64KB	コンフィグ

6.1.4. SZ410

SZ410 のフラッシュメモリマップは以下のとおりです。

表 6-4 フラッシュメモリマップ (SZ410 : 8MB)

アドレス	リージョン	サイズ	説明
0x00000000 0x000FFFFF	FPGA	1MB	
0x00100000 0x0011FFFF	ブートローダ	128KB	ブートローダ Hermit
0x00120000 0x007EFFFF	イメージ	約 6.81MB	Linux カーネル・ユーザーランド
0x007F0000 0x007FFFFF	コンフィグ	64KB	コンフィグ

以下に SUZAKU のそれぞれのリージョンの書き換えかたと使用ファイル、書き換えるときのフラッシュメモリの状態を示します。

表 6-5 SUZAKUの書き換えかた

		書き込み方法	使用ファイル	フラッシュメモリの状態
FPGA		iMPACT	bit ファイル	何も書き込まれていないが良い
フラッシュメモリ	FPGAリージョン	LBPlayer2	mcs ファイル	何も書き込まれていないが良い
		SPI Writer	bit ファイル	何も書き込まれていないが良い
		ダウンロード Hermit	bin ファイル	FPGA、ブートローダリージョンに正常に書き込まれている
		NetFlash	bin ファイル	FPGA、ブートローダ、イメージリージョンに正常に書き込まれている
	ブートローダリージョン	ダウンロード Hermit	bin ファイル	FPGA、ブートローダリージョンに正常に書き込まれている
		BBoot モトローラ S 形式	srec ファイル	FPGA リージョンに正常に書き込まれている
	イメージリージョン	ダウンロード Hermit	bin ファイル	FPGA、ブートローダリージョンに正常に書き込まれている
		NetFlash	bin ファイル	FPGA、ブートローダ、イメージリージョンに正常に書き込まれている
コンフィグリージョン	ダウンロード Hermit	bin ファイル	FPGA、ブートローダリージョンに正常に書き込まれている	
	NetFlash	bin ファイル	FPGA、ブートローダ、イメージリージョンに正常に書き込まれている	

灰色になっているところは本書では説明しません。SUZAKU Software Manual をご参照ください。

6.2. FPGA の書き換えかた

SUZAKUのFPGAにコンフィギュレーションデータを書き込むには、iMPACTを使ってJTAGでFPGAに直接書き込む方法、LBPlayer2もしくはSPI Writerを使ってフラッシュメモリのFPGAリージョンに記憶させて書き込む方法、ダウンロードHermitでフラッシュメモリのFPGAリージョンに記憶させて書き込む方法、NetFlashでフラッシュメモリのFPGAリージョンに記憶させて書き込む方法があります。ここではiMPACTとLBPlayer2、SPI Writerでの書き換えかたについて説明いたします。ダウンロードHermitの使い方については"6.4.1 ダウンロードHermitで書き換える"を参考にして下さい。NetFlashの使い方についてはSUZAKU Software Manualをご参照ください。



図 6-1 FPGA の書き込み

6.2.1. iMPACT で書き換える

iMPACT を使ってコンフィギュレーションデータを書き込む方法を説明します。iMPACT は ISE 付属のツールです。iMPACT で書き込むと、Xilinx の FPGA が SRAM ベースのためコンフィギュレーションは速いですが、電源を切るたびにコンフィギュレーションし直さなければなりません。

6.2.1.1. 書き込み準備

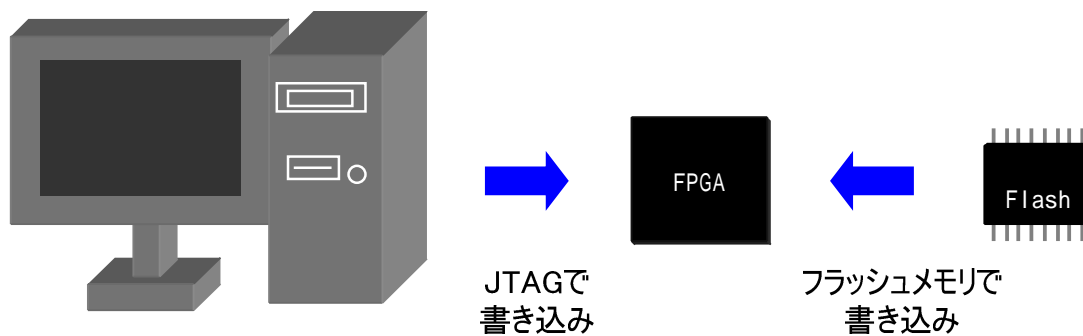
まず、SUZAKU JP2 にジャンパプラグをさし、ショートさせてください。JP2 をショートさせると、電源投入時 FPGA に対し、フラッシュメモリからのコンフィギュレーションデータの書き込みを停止させることができます。

SUZAKU CON7 に JTAG のダウンロードケーブル (Xilinx Parallel Cable または) を接続し、LED/SW CON6 に AC アダプタ 5V を接続し、電源を投入してください。SUZAKU D3 のパワー ON LED (緑) が点灯しているか確認してください。



図 6-2 iMPACT 書き込み準備

6.2.1.2. iMPACT 立ち上げから書き込み

iMPACT を起動してください。iMPACT は"¥ISE のインストールフォルダ¥bin¥nt¥_impact.exe" から起動できます。もしくは、[スタートメニュー] [すべてのプログラム] [Xilinx ISE x.xi] [アクセサリ] [iMPACT]から起動できます。

[create a new project (ipf)]にチェックを入れ、[OK]をクリックしてください。

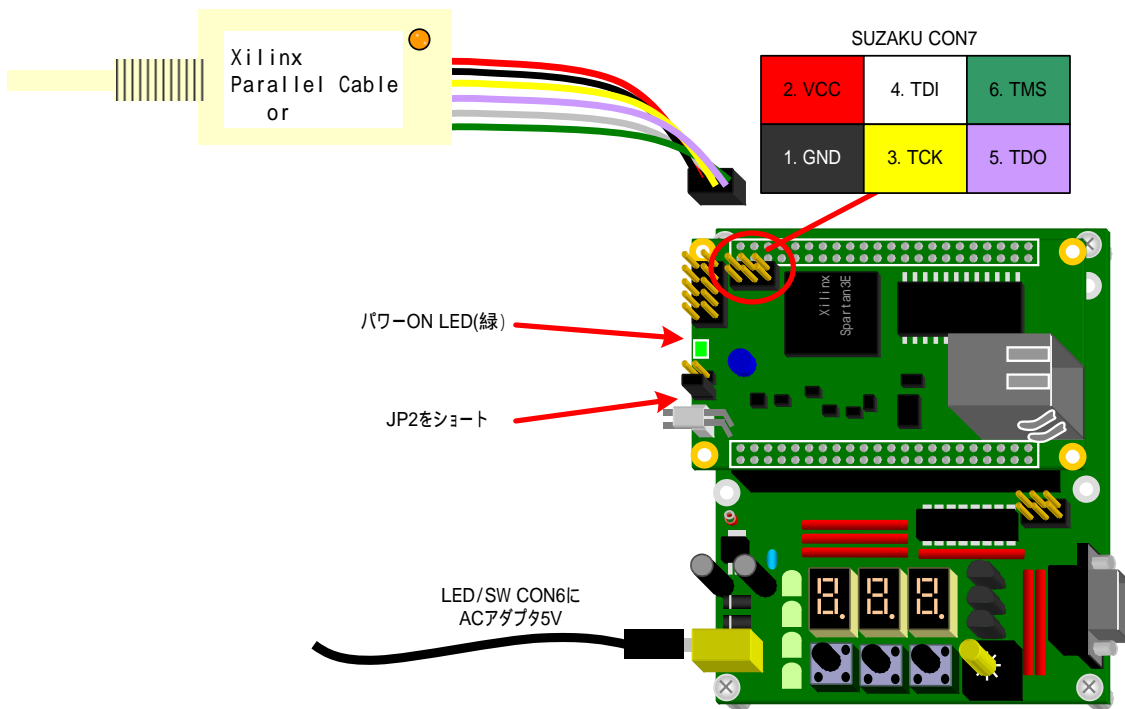

図 6-3 iMPACT 起動

[Configure devices using Boundary-Scan (JTAG)]にチェックを入れ、[Finish]をクリックしてください。

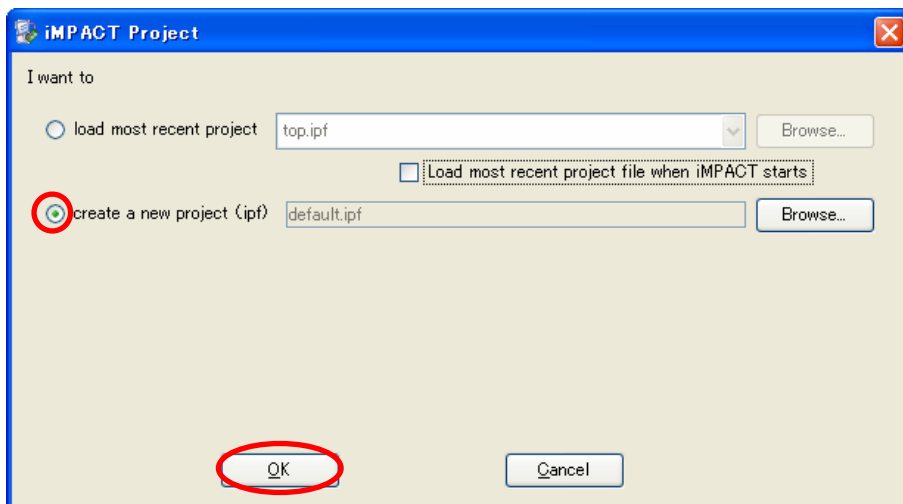

図 6-4 iMPACT 設定画面

接続ミスがなく、SUZAKU の電源が入っていれば FPGA デバイスが発見されます。発見されなかった場合は接続を見直し、[File] [New]をクリックし、[create a new project(ipf)]にチェックを入れてやり直してください。(ISE9.xi の場合は Identify Succeeded は表示されません。)

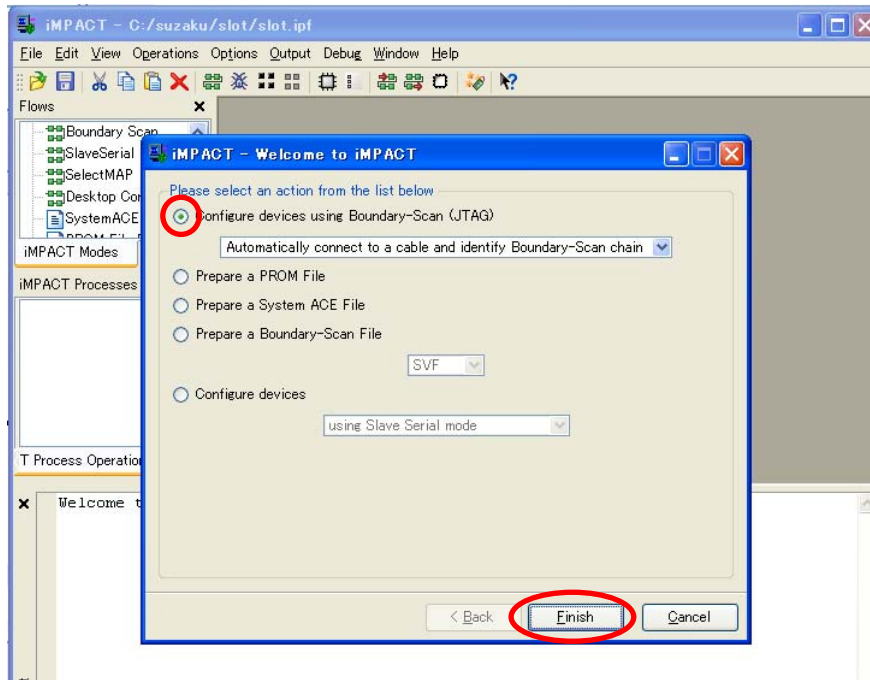

図 6-5 FPGA デバイス発見(SZ130 の場合)

書き込むデータを選択し、[Open]をクリックしてください。今回書き込むのは bit ファイルです。

SUZAKU のデフォルトの bit ファイルは付属 CD-ROM の

"¥suzaku¥fpga¥x.x¥sz***¥sz***-yyyymmdd.zip"を展開したフォルダの中の"default_bit_file"に収録されています。また、スロットマシンの bit ファイル(スターターキット出荷時の bit ファイル)は付属 CD-ROM の

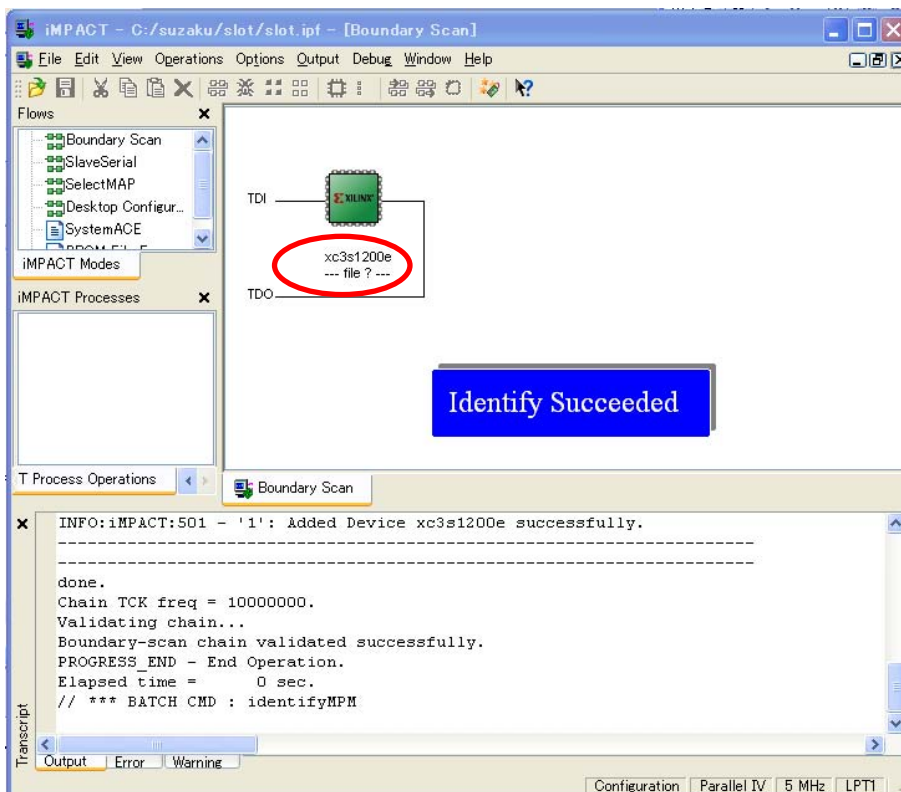
"¥suzaku-starter-kit¥fpga¥x.x¥sz***¥sz***-add_slot-yyyymmdd.zip"を展開したフォルダの中の"default_bit_file"に収録されています。



図 6-6 bit ファイル選択

この時、Warning が出ることがありますが[OK]をクリックして下さい。SZ310、SZ410 の場合はこの前に Add Virtex...というウィンドウが立ち上がりますが、何も変更せず[OK]をクリックして下さい。

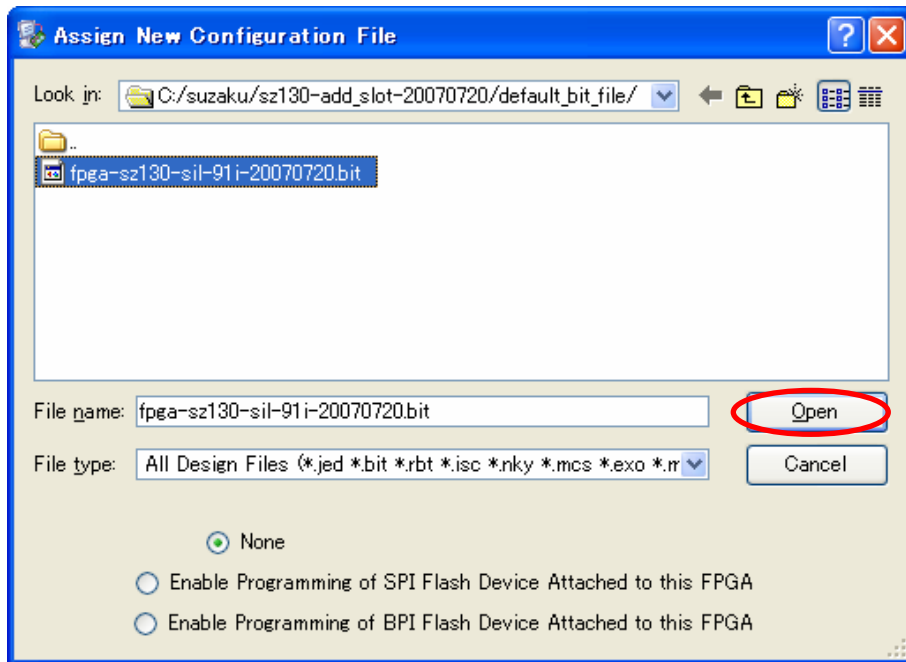

図 6-7 WARNING:iMPACT:2257

デバイスをクリックし、緑色になったことを確認し、Program をダブルクリックしてください。

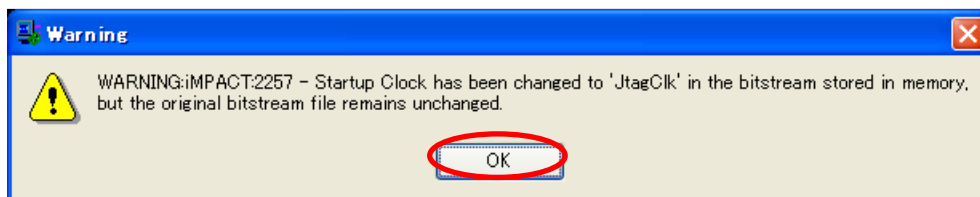

図 6-8 デバイス選択

Verify のチェックボタンをはずし、[OK]をクリックしてください。書き込みが始まります。

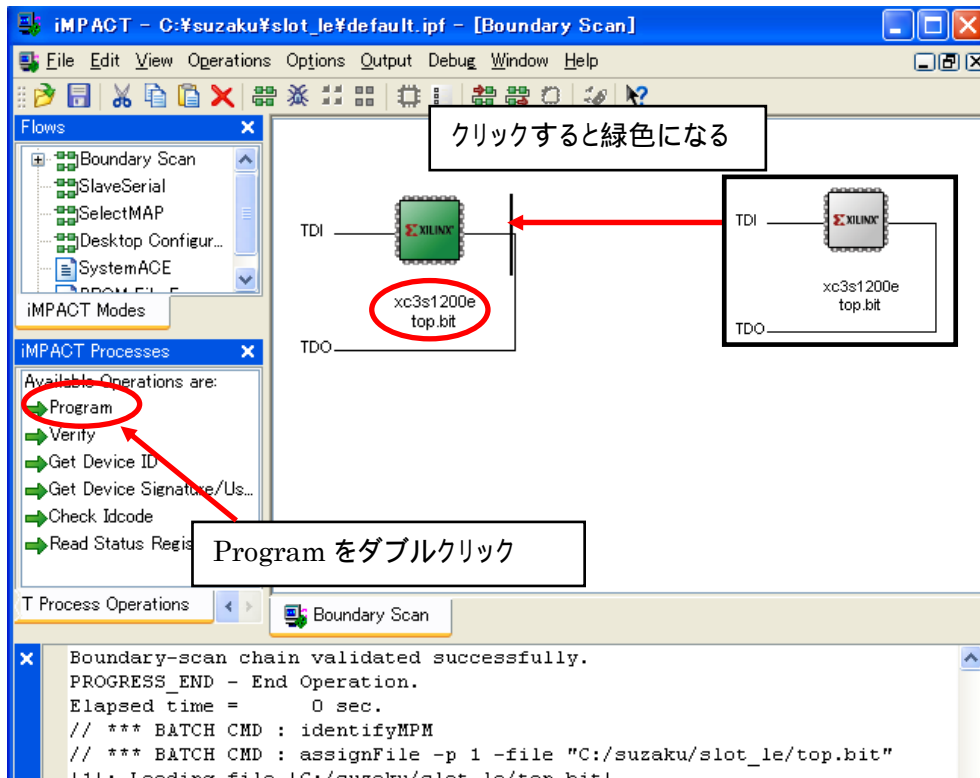

図 6-9 Program 設定

Program Succeeded と表示されれば、書き込み成功です。接続状態によっては書き込みに失敗することもありますので、失敗した場合は接続状態を確認し、再度書き込んでください。

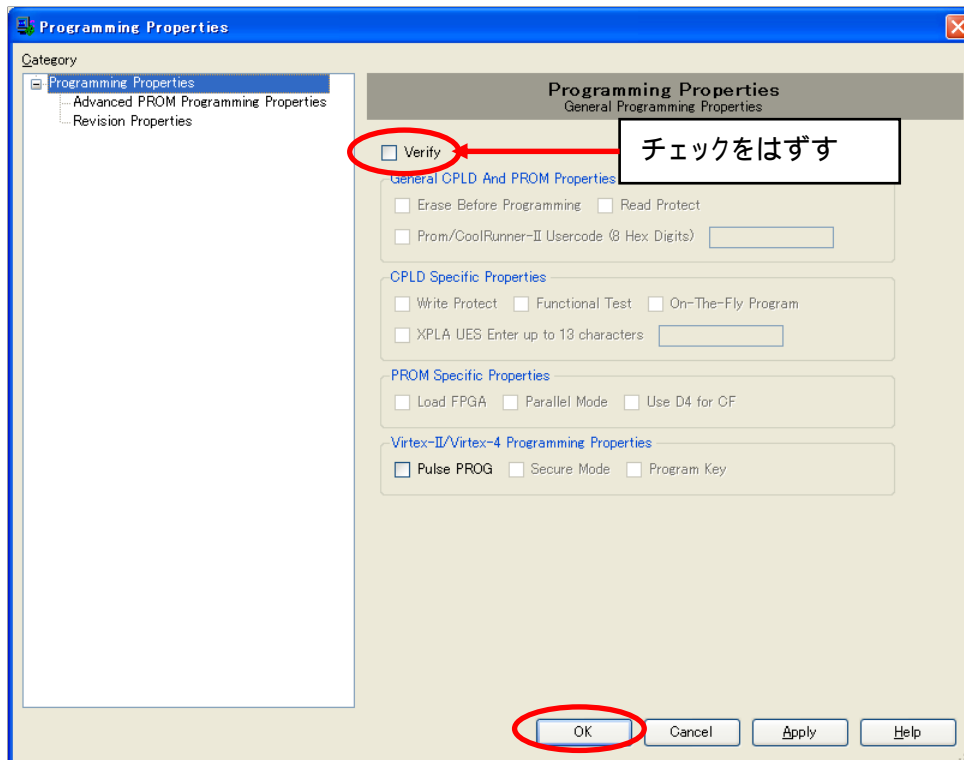

図 6-10 コンフィギュレーションデータ書き込み成功

6.2.1.3. iMPACT で書き換える 手順まとめ

1. SUZAKU JP2 にジャンププラグをさしてショートさせる
2. SUZAKU CON7 に JTAG ダウンロードケーブルを接続する
3. LED/SW CON6 に AC アダプタ 5V を接続し、電源投入
4. SUZAKU D3 のパワー-ON LED(緑)が点灯していることを確認
5. iMPACT を立ち上げ、コンフィギュレーションデータ書き込み
6. 動作確認

電源を切ると、書き込んだ内容は失われます。

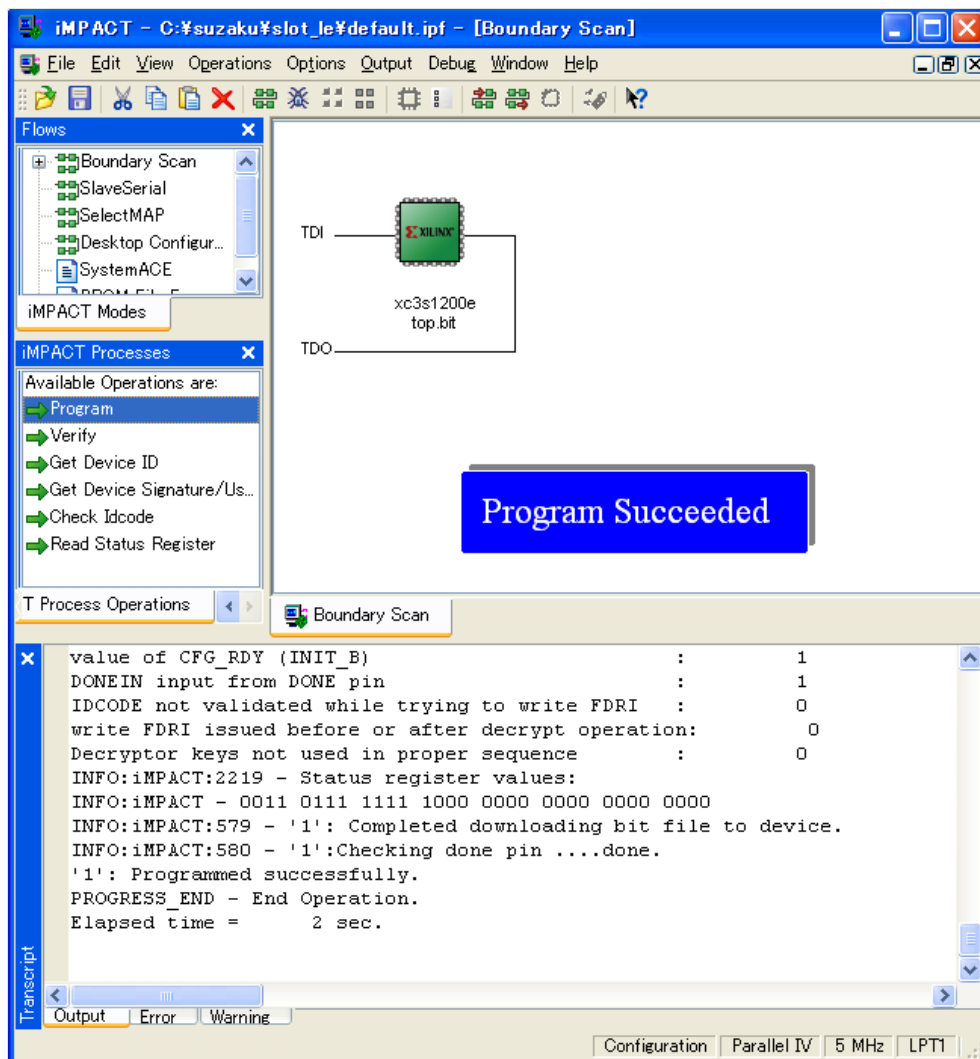
6.2.2. LBPlayer2 で書き換える **SZ010** **SZ030** **SZ310**

LBPlayer2 を使って書き換える方法を説明します。SZ010、SZ030、SZ310 はFPGAにコンフィギュレーションデータを書き込むデバイスとしてTE7720(メーカー:東京エレクトロデバイス)を実装しています。TE7720 は、JTAG から送られてくるデータをフラッシュメモリに記憶させ、再起動時にそのデータを読み込み、FPGAに書き込むICです。TE7720 については [東京エレクトロデバイスのホームページ](#) から詳細資料をダウンロードできます。

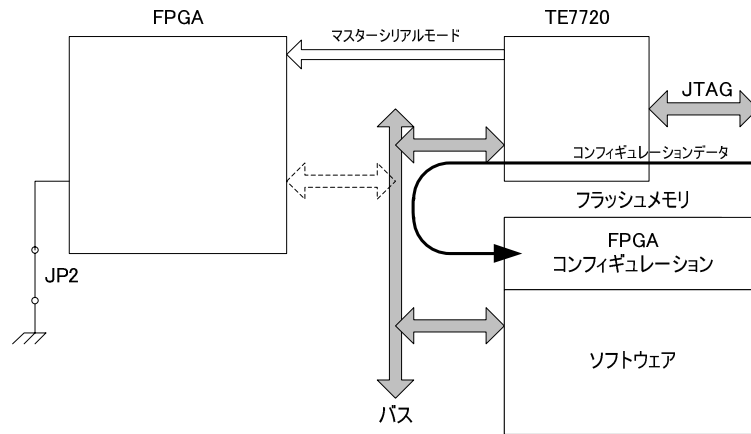

JTAGからTE7720経由でフラッシュメモリに書き込み

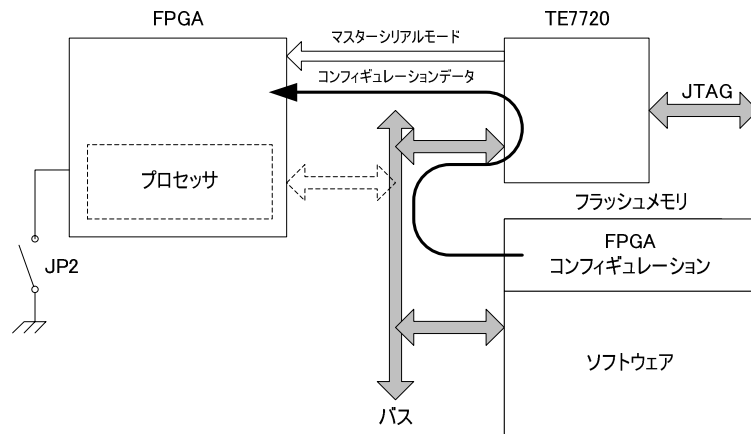

電源投入時フラッシュメモリからTE7720経由でFPGAに書き込み

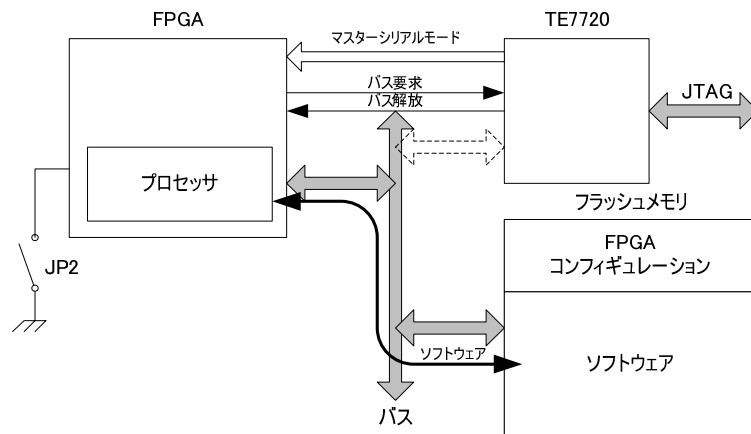

FPGAの書き込み完了後、プロセッサがフラッシュメモリを使用

図 6-11 TE7720 の書き込み

6.2.2.1. 書き込み準備

SUZAKU JP2 にジャンパプラグをさし、ショートさせてください。JP2 をショートさせると、電源投入時 FPGA に対し、フラッシュメモリからの書き込みを停止させることができます。停止させないと書き込み不良等を起こしてしまいます。

LED/SW CON4 に JTAG のダウンロードケーブル(Xilinx Parallel Cable または)を接続し、LED/SW CON6 に AC アダプタ5V を接続し、電源を投入してください。SUZAKU D3 のパワー-ON LED(緑)が点灯しているか確認してください。



図 6-12 LBplayer2 書き込み準備

6.2.2.2. bit ファイルから mcs ファイルを作る

LBplayer2 で書き込めるファイルは mcs ファイルです。mcs ファイルは iMPACT で bit ファイルから変換して作成することができます。mcs ファイルに変換する bit ファイルを準備してください。

SUZAKU のデフォルトの mcs ファイルは付属 CD-ROM の "¥suzaku¥fpga¥x.x¥sz***¥sz***- yyyymmdd.zip" を展開したフォルダの中の "default_bit_file" に収録されています。また、スロットマシンの mcs ファイル(スターターキット出荷時の mcs ファイル) は付属 CD-ROM の "¥suzaku-starter-kit¥fpga¥x.x¥sz***¥sz***-add_slot-yyyymmdd.zip" を展開したフォルダの中の "default_bit_file" に収録されています。

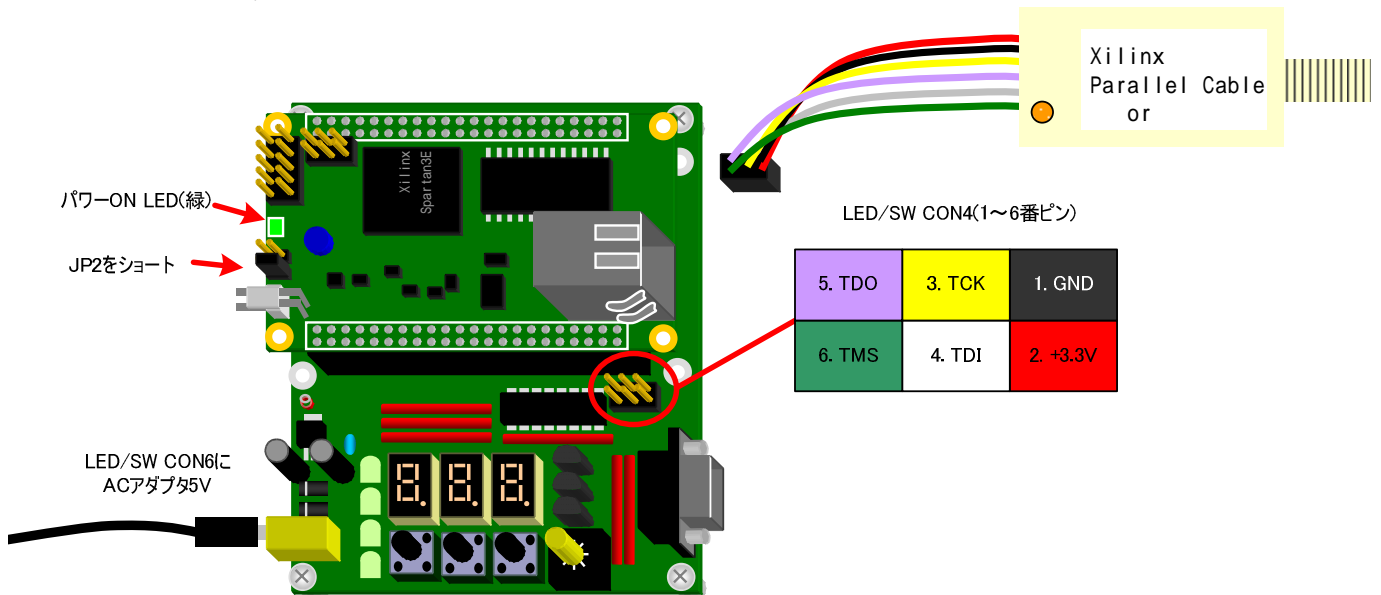
iMPACT を起動してください。iMPACT は"¥ISE のインストールフォルダ¥bin¥nt¥_impact.exe"から起動できます。もしくは、[スタートメニュー] [すべてのプログラム] [Xilinx ISE x.xi] [アクセサリ] [iMPACT]から起動できます。

[create a new project (ipf)]にチェックを入れ、[OK]をクリックしてください。



図 6-13 TE7720 iMPACT 起動

[Prepare a PROM File]を選択し、[Next]をクリックして下さい。

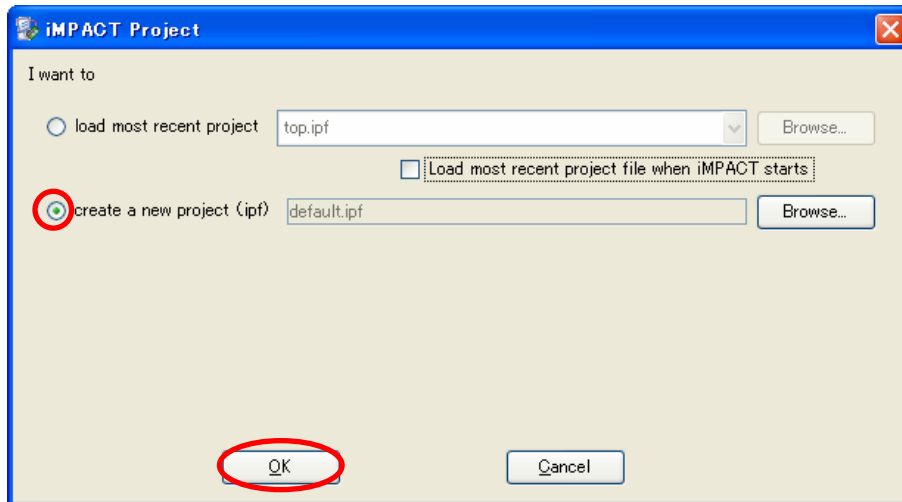

図 6-14 TE7720 iMPACT 立ち上げ

[Xilinx PROM]、[MCS]をチェックし、[PROM File Name]に作成する mcs ファイルの名前を入力し、[Location]に mcs ファイルの保存先を設定し、[Next]をクリックして下さい。ここではファイルの名前を top とします。

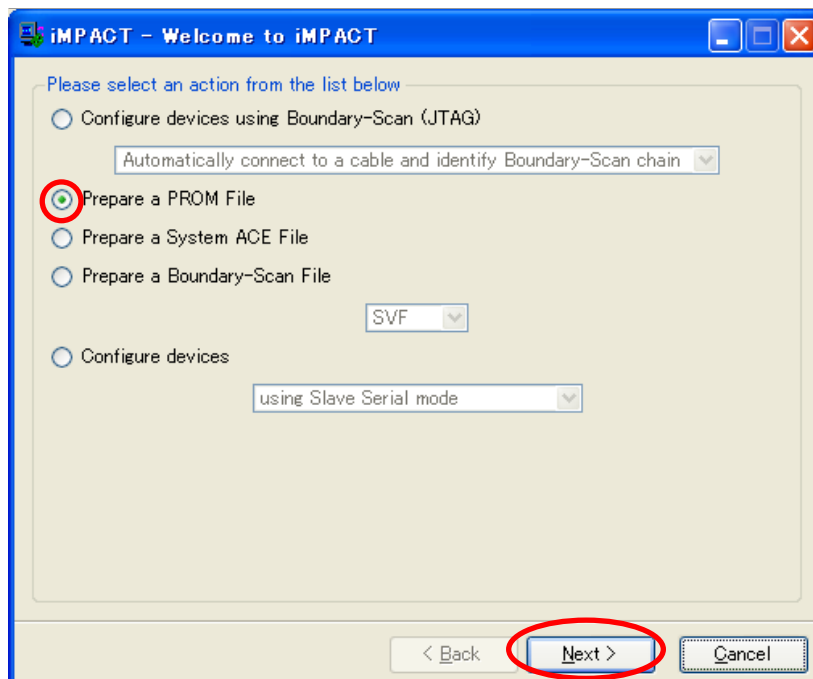

図 6-15 TE7720 iMPACT 設定

[Select a PROM]で[xc18v] [xc18v04]を選択し、[Add]をクリックして下さい。

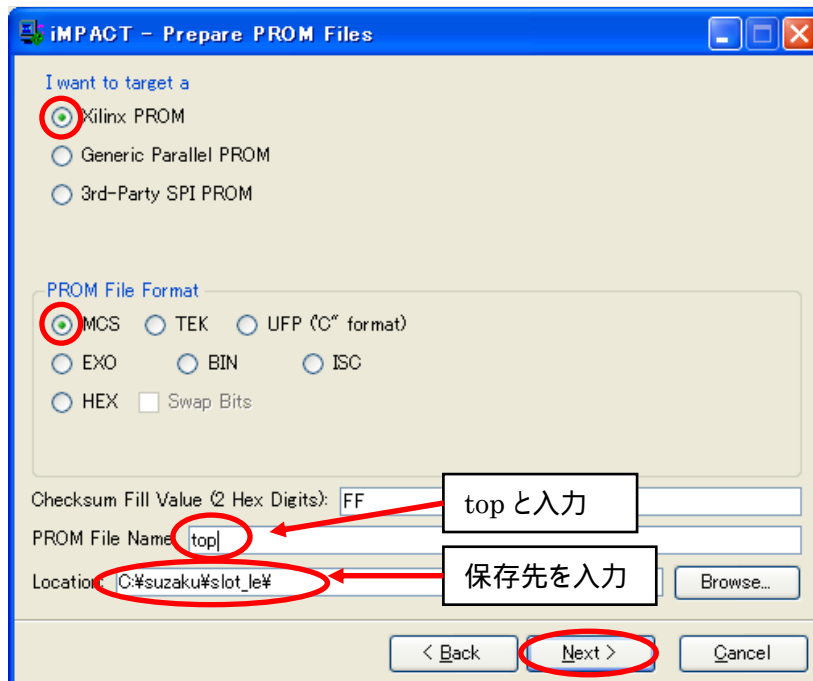

図 6-16 PROM の選択

確認画面が表示されます。間違いがなければ[Finish]をクリックして下さい。

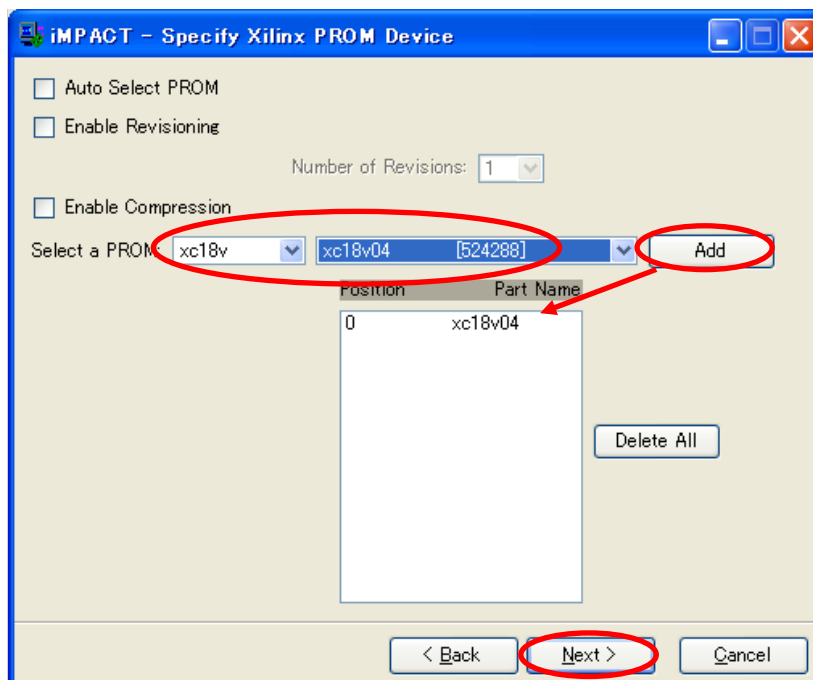

図 6-17 TE7720 確認画面

次の画面が表示されるので、[OK]をクリックして下さい。

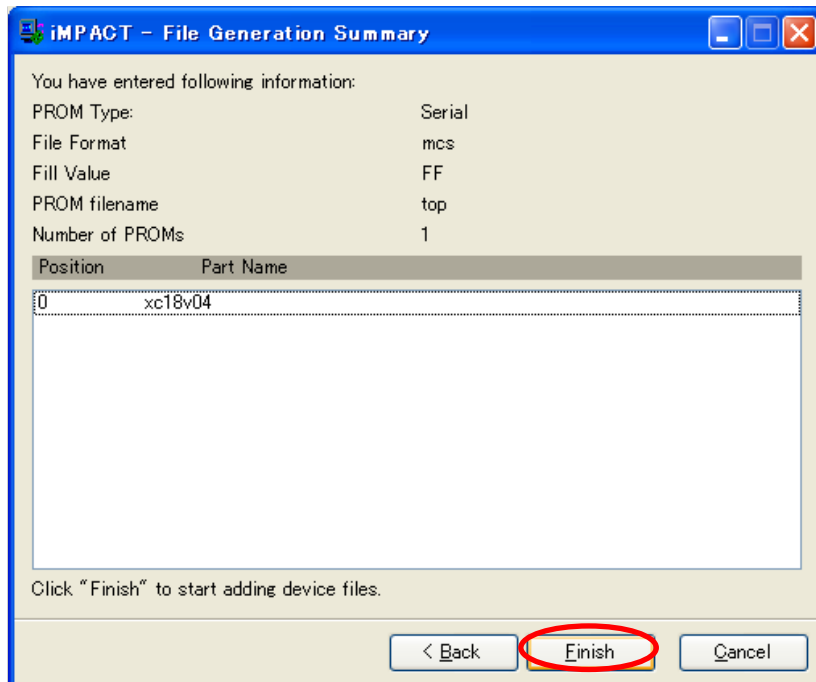

図 6-18 TE7720 デバイスファイル追加

mcs に変換する bit ファイルを選択し、[開く]をクリックして下さい。

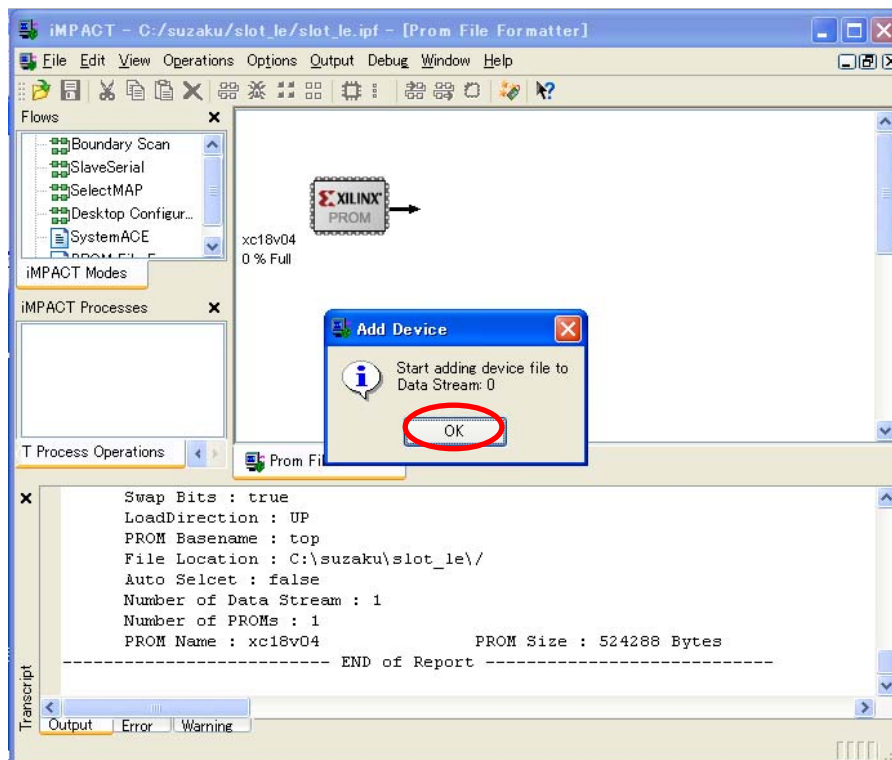

図 6-19 TE7720 bit ファイルを開く

他のデバイスを追加するか聞かれるので、[No]をクリックして下さい。

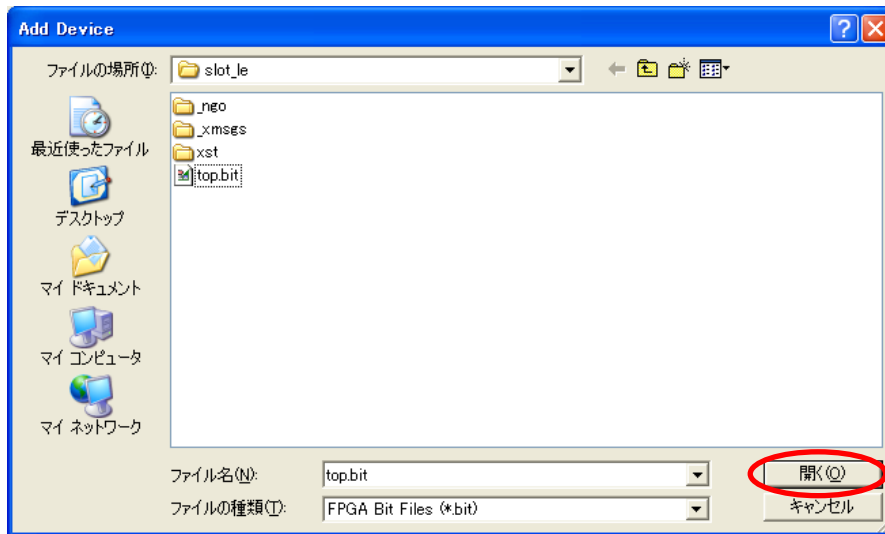

図 6-20 TE7720 デバイスファイルさらに追加

次の画面が表示されるので[OK]をクリックして下さい。

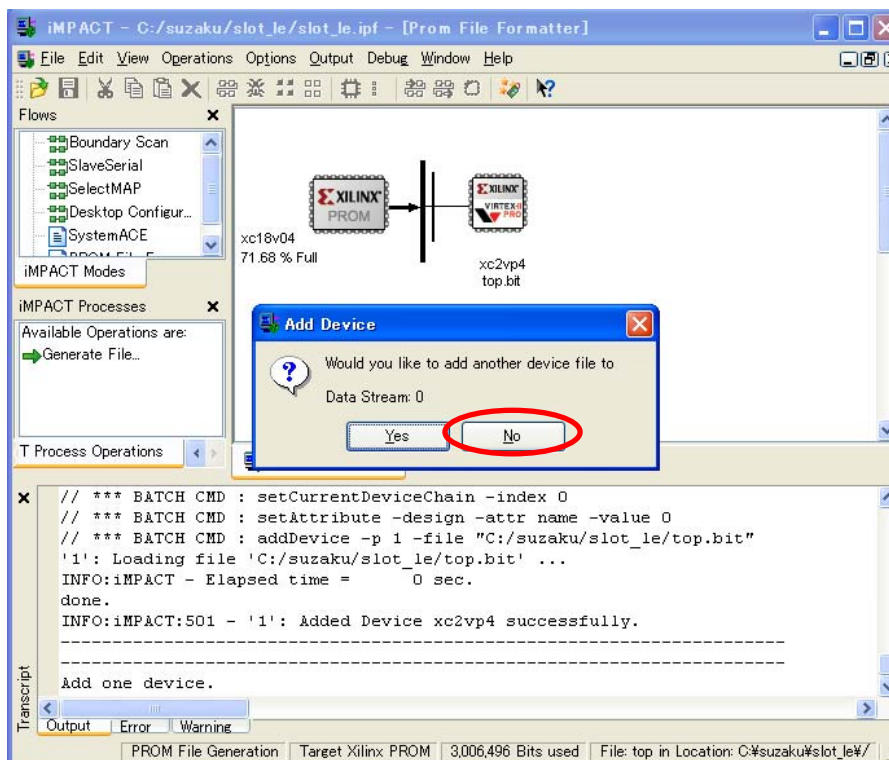

図 6-21 TE7720 準備完了

[Generate File..]をダブルクリックして下さい。PROM File Generation Succeededと表示されたら、mcs ファイル作成完了です。

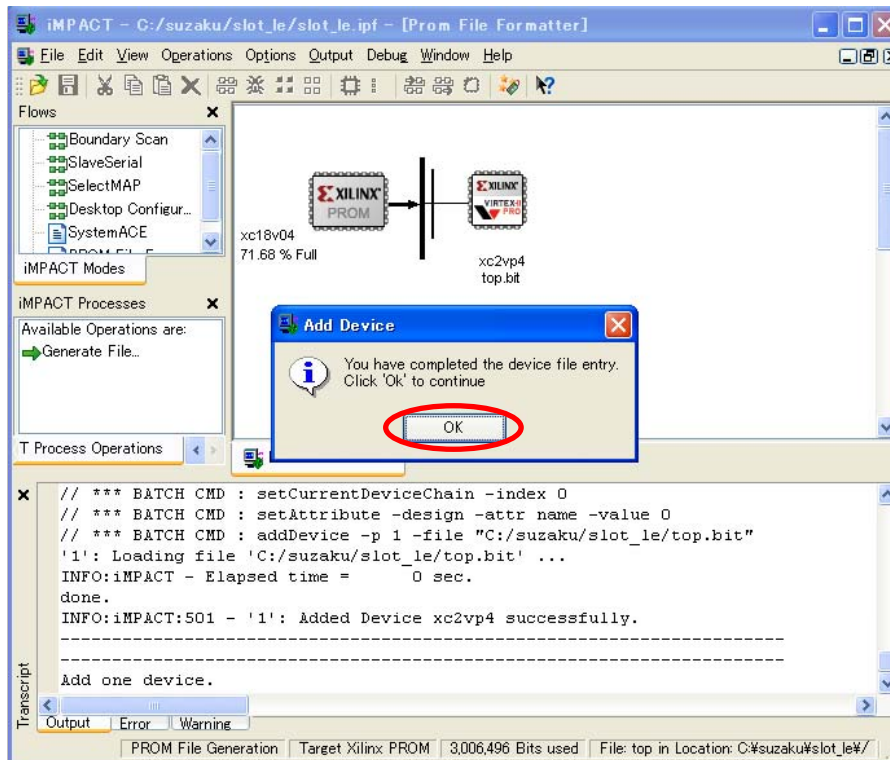

図 6-22 mcs ファイル出来上がり

**TIPS 5 iMPACT のバッチモード**

mcs ファイルを作成するのに毎回 GUI で同じ作業を繰り返すのは面倒だと思ったことはないでしょうか。そんな人にはバッチファイルを作ることをお勧めします。以下に bit ファイルから mcs ファイルを作成する iMPACT のバッチファイルの一例を示します。以下の内容をテキストエディタ等で編集し、任意の名前をつけて保存してください。ここでは mcs.cmd とします。

```
setMode -pff
setSubmode -pffserial
addPromDevice -p 1 -name xc18V04
addDesign -version 0 -name 0
addDeviceChain -index 0
addDevice -p 1 -file top.bit
generate -format mcs -fillvalue FF -output top
quit
```

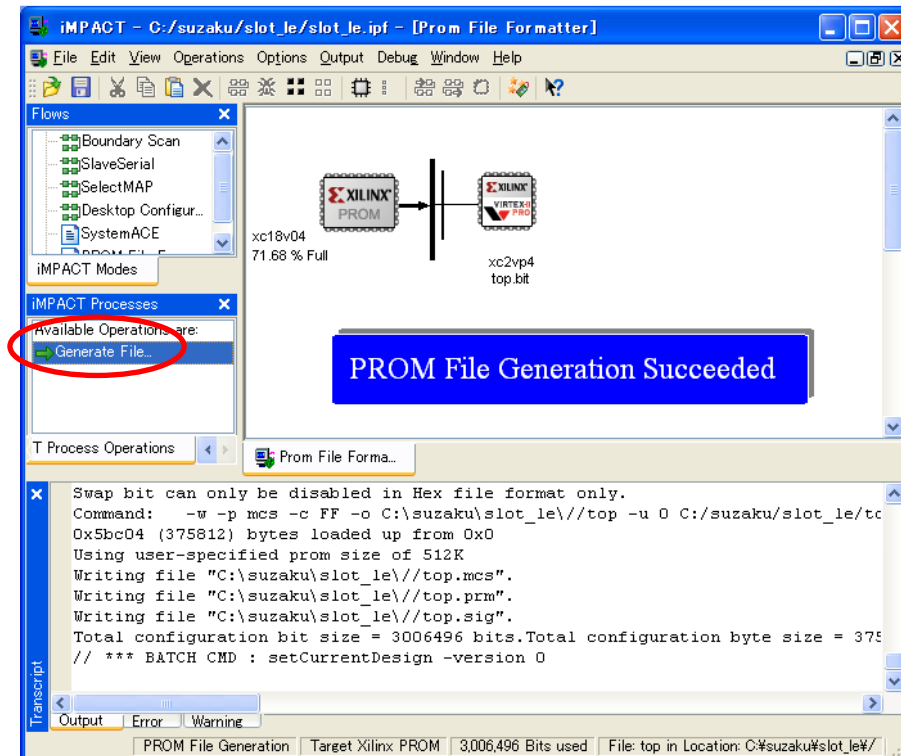
作成した mcs.cmd と同じフォルダに bit ファイル(top.bit)を置き、コマンドプロンプトを立ち上げてそのフォルダに移動し、以下のコマンドを実行して下さい。mcs ファイル(top.mcs)が出来上がります。iMPACT のバッチモードのコマンド詳細については iMPACT のヘルプをご参照ください。

```
impact -batch mcs.cmd
```

6.2.2.3. LBPlayer2 立ち上げから書き込み

LBPlayer2 のフォルダを開いてください。"device.def"と"lbplay2.exe"の 2 つのファイルがあることを確認して、mcs ファイルを LBPlayer2 のフォルダの下にコピーしてください。



図 6-23 mcs ファイルコピー

コマンドプロンプトを開き、LBPlayer2 のフォルダに移動し、以下のコマンドを実行してください。ドライバのエラーが出た場合の対処方法については後述の Tips をご参照ください。

> lbplay2 -deb top.mcs

```

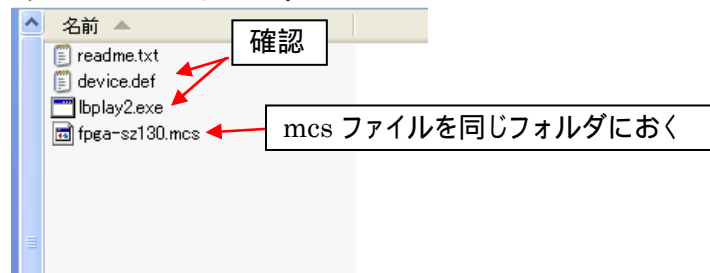
C:\%WINDIR%\system32\cmd.exe
C:\%LBPlayer2>dir
ドライブ C のボリューム ラベルがありません。
ボリューム シリアル番号は 9C78-D275 です

C:\%LBPlayer2 のディレクトリ

2006/08/06  21:18  <DIR>          .
2006/08/06  21:18  <DIR>          ..
2003/05/18  16:15             141 device.def
2005/07/20  11:55           65,536 lbplay2.exe
2005/08/05  11:48             1,071 readme.txt
2006/08/06  16:28       1,057,096 top.mcs
               4 個のファイル             1,123,844 バイト
               2 個のディレクトリ 101,359,452,160 バイトの空き領域

C:\%LBPlayer2>lbplay2 -deb top.mcs
LittleBearPlayer2 0.18
mcs file1 = top.mcs
**** WinNT mode ****
MaxDeviceNumber=1
Please Hit Enter. (ESC:quit)

Device 1 start.
It is being erased.....Done.
.....
SendByte :375812
.....
VerifyByte:524288
Checksum (writedata) : ba78
Checksum (verifydata) : ba78

Execution Time = 44.844 seconds
C:\%LBPlayer2>

```

図 6-24 LBPlay2 実行

エラーが出なければ、書き込み完了です。書き込めたと思って、エラーが出ていることがあるので、Checksum 等をよく確認してください。

何らかの原因でエラーが発生した場合は、SUZAKU を動作させず、再び書き込みを行ってください。

LED/SW CON6 から AC アダプタ 5V を抜いて電源を切り、JP2 のジャンププラグと LED/SW CON4 のダウンロードケーブルをはずしてください。再び LED/SW CON6 に AC アダプタ 5V を接続し、電源を再投入してください。

6.2.2.4. LBPlayer2 で書き換える 手順まとめ

1. SUZAKU JP2 にジャンパプラグをさしてショートさせる
 2. LED/SW CON4 にダウンロードケーブルを接続する
 3. LED/SW CON6 に AC アダプタ 5V を接続し、電源投入
 4. SUZAKU D3 のパワーON LED(緑)が点灯していることを確認
 5. iMPACT を立ち上げ、mcs ファイルを作成
 6. コマンドプロンプトを立ち上げ、LBPlayer2 でコンフィギュレーションデータを書き込む
 7. LED/SW CON6 の AC アダプタ 5V をはずし、電源を切る
 8. LED/SW CON4 のダウンロードケーブルをはずす
 9. SUZAKU JP2 のジャンパプラグをはずす
 10. LED/SW CON6 に AC アダプタ 5V を接続し、電源再投入
 11. 動作確認
- 電源を切っても、コンフィギュレーション内容は失われません。



TIPS 6 書き込めたけど動かない?!

SZ310 のプロジェクトを ISE 8.1i で作っている場合、bit ファイルがうまく生成されません。コマンドプロンプト等を立ち上げ、プロジェクトフォルダに移動し、以下のコマンドで新たに bit ファイルを生成してください。(ここではプロジェクトフォルダを"sz310"、bit ファイルを"top.bit"、新しく生成する bit ファイルを"top_new.bit"としています)

```
data2mem -bm sz310¥i mplementati on¥xps_proj_bd.bmm
-bt top.bit
-bd sz310¥ppc405_i ¥code¥executable.eif
tag bram -o b top_new.bit
```

**TIPS 7 LBPlayer2 ERROR**

LBPlbay2 で書き込む際、

```
ERROR: Please check %windir%\system32\drivers\windrvr6.sys.
```

というエラーが発生する場合があります。

付属 CD-ROM の”¥suzku¥tools¥LBPlay2_Release108.zip”を展開してください。展開後のフォルダの中に”Release205.zip”が入っているので、これをさらに展開してください。

展開後のフォルダの中にある”windrvr6.inf”、”windrvr6.sys”を同じ名前のファイルがないことを確認し、Administrator 権限ユーザで以下のフォルダにコピーしてください。もし同じ名前のファイルがあった場合はバージョンを確認し、新しければコピーしてください。

- ・ WindowsNT/2000 の場合 C:¥WINNT¥system32¥drivers
- ・ WindowsXP の場合 C:¥WINDOWS¥system32¥drivers

コマンドプロンプトを立ち上げ、wdreg.exe のあるフォルダに移動し、以下のコマンドを実行してください。

```
> wdreg -inf [Windows インストールディレクトリ]¥system32¥drivers¥windrvr6.inf install
```

```
install: completed successfully
```

と表示されます。これでドライバがインストールされ、エラーが出なくなります。

6.2.3. SPI Writer で書き換える

SPI Writer を使って書き換える方法を説明します。

6.2.3.1. SZ130 SZ130

SZ130 の場合、コンフィギュレーションデータを M25P64(メーカー:ST マイクロエレクトロニクス)という SPI フラッシュメモリに記憶させ、再起動時に Spartan3E の SPI モードで FPGA にデータを書き込みます。SPI フラッシュメモリは SZ130 の裏面に実装されています。



図 6-25 SZ130 の SPI フラッシュメモリの所在



図 6-26 SPI モードの書き込み (SZ130)

6.2.3.2. SZ410 **SZ410**

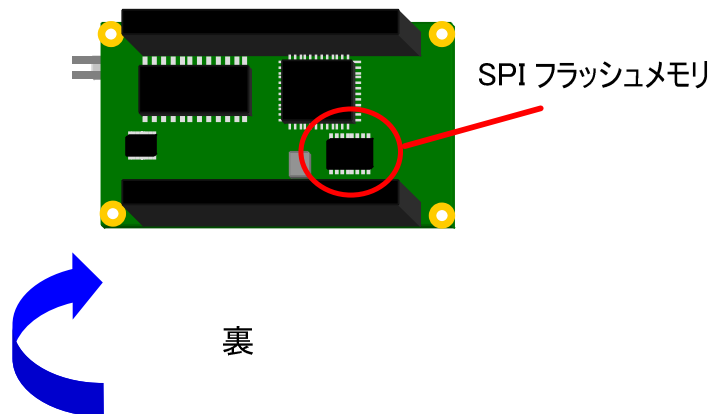
SZ410 の場合、コンフィギュレーションデータを CPLD で M25P64(メーカー:ST マイクロエレクトロニクス)という SPI フラッシュメモリに記憶させ、再起動時に CPLD で SPI フラッシュメモリにコンフィギュレーションデータを書き込んでいます。CPLD および SPI フラッシュメモリは下図の位置に配置されています。

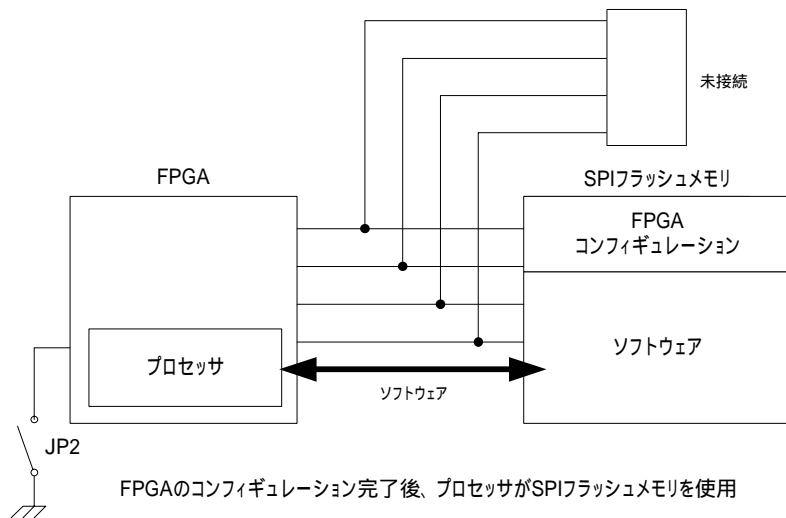
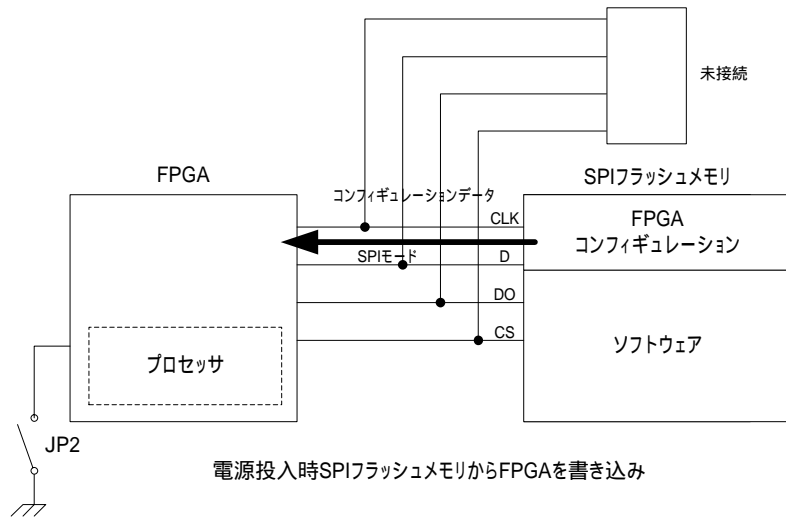
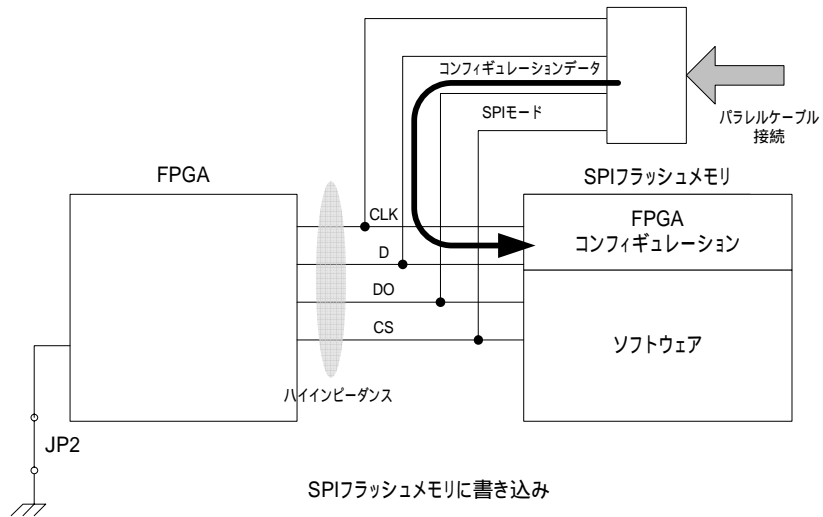

図 6-27 SZ410 の CPLD および SPI フラッシュメモリの所在

コンフィギュレーション時の CPLD の動作は以下の通りとなります。

1. JP2 をショートしてコンフィギュレーションデータを書き込むと、パラレルケーブルからのコンフィギュレーションデータを SPI フラッシュメモリにスルーで書き込む。
2. JP2 を開放して電源を投入すると、SPI のビットストリームをマスターシリアルに変換してコンフィギュレーションする。
3. コンフィギュレーション後は SPI フラッシュメモリのデータ線を開放し、SPI フラッシュメモリに FPGA の制御を渡す。

SUZAKU に実装している CPLD で使用している VHDL コードは、Xilinx の XAPP800 というドキュメントを元に作成しています。

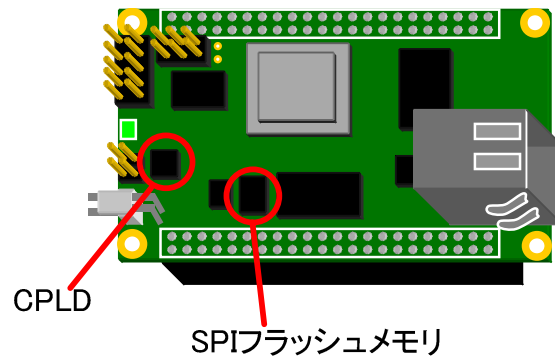

図 6-28 CPLD による書き込み (SZ410)

6.2.3.3. 書き込み準備

まず、SUZAKU JP2 にジャンププラグをさし、ショートさせてください。JP2 をショートさせると、電源投入時 FPGA に対し、フラッシュメモリからのコンフィギュレーションを停止させることができます。コンフィギュレーションを停止させないと書き込み不良等を起こしてしまいます。

LED/SW CON4 に JTAG のダウンロードケーブル(Xilinx Parallel Cable または)を接続し、LED/SW CON6 に AC アダプタ5V を接続し、電源を投入してください。SUZAKU D3 のパワーON LED(緑)が点灯しているか確認してください。

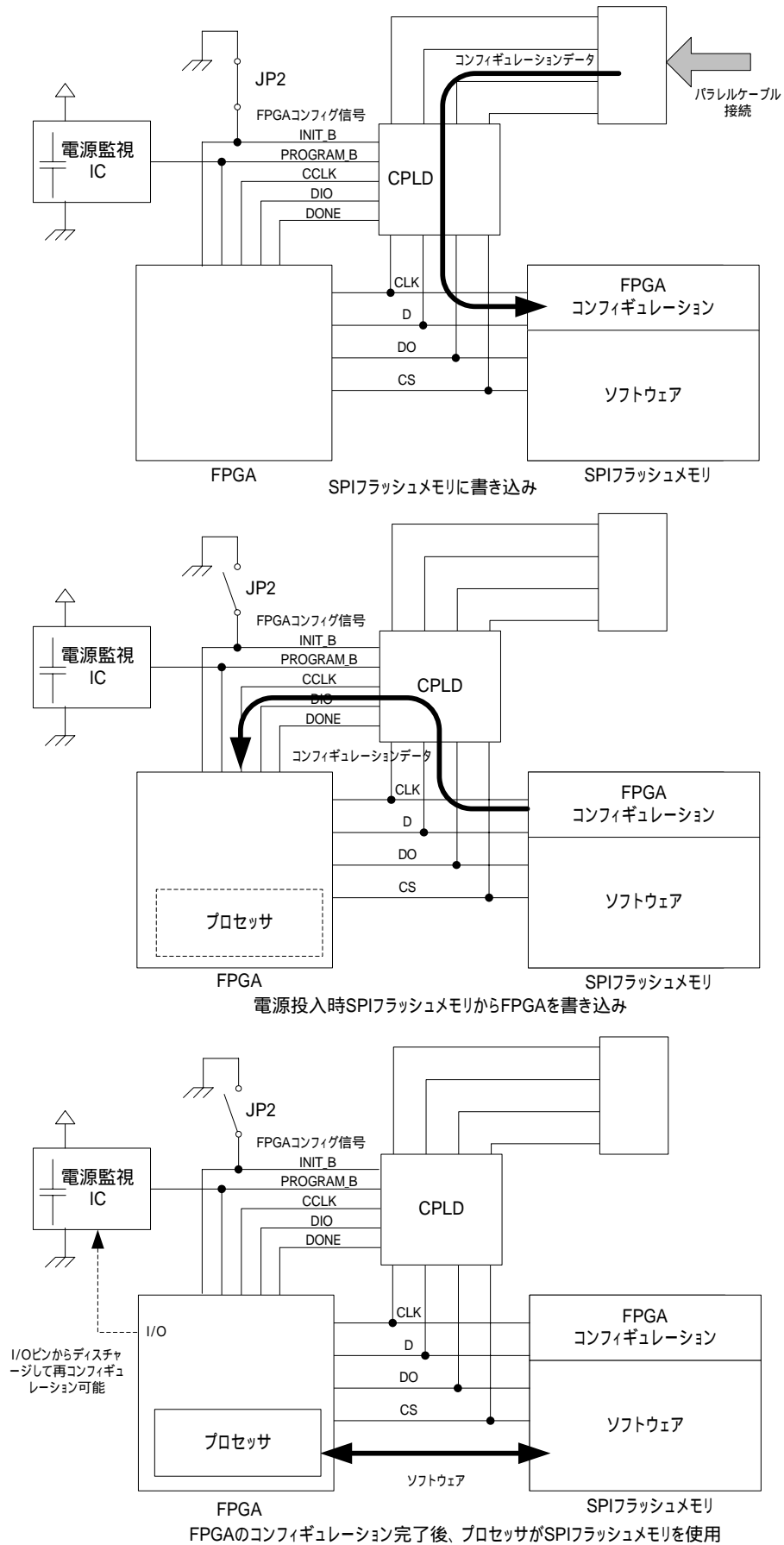

図 6-29 SPI Writer 書き込み準備

6.2.3.4. SPI Writer 立ち上げから書き込み

SPI Writer を立ち上げ、[...]をクリックして下さい。ファイル選択画面が立ち上がります。

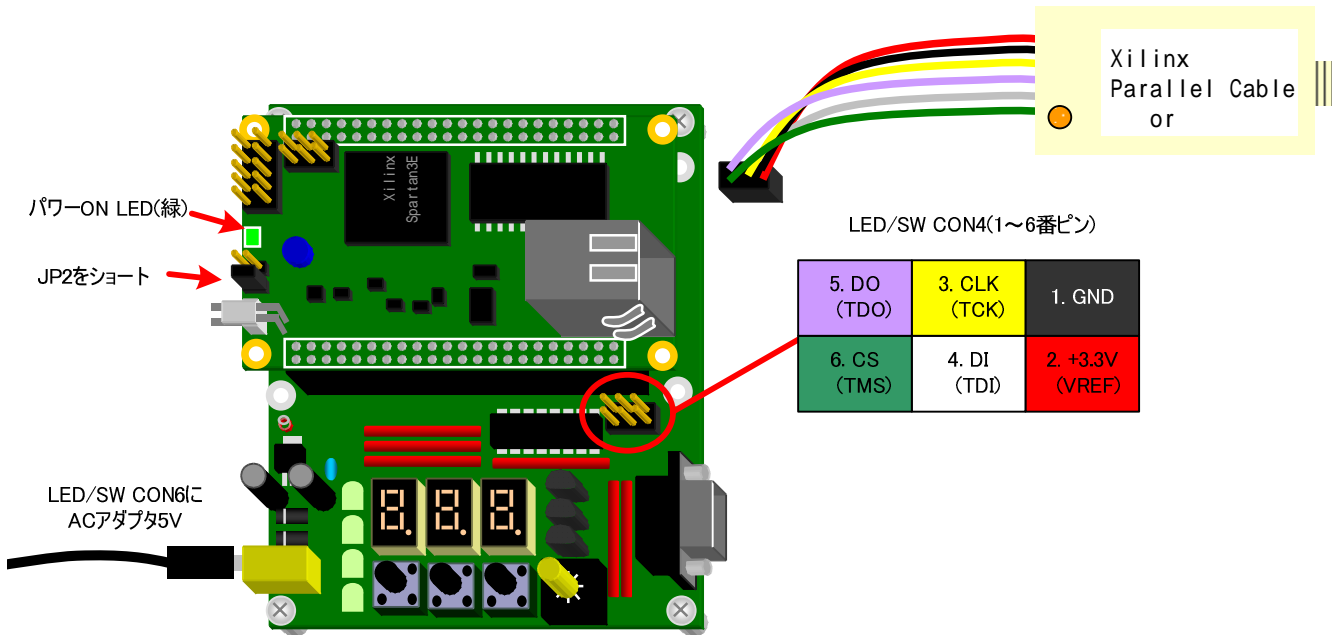

図 6-30 SPI_Writer

書き込む bit ファイルを選択し、[開く]をクリックしてください。SPI Writer で書き込めるファイルは bit ファイルです。

SUZAKU のデフォルトの bit ファイルは付属 CD-ROM の

"¥suzaku¥fpga¥x.x¥sz***¥sz***-yyyymmdd.zip"を展開したフォルダの中の"default_bit_file"に収録されています。また、スロットマシンの bit ファイル(スターターキット出荷時の bit ファイル)は付属 CD-ROM の "¥suzaku-starter-kit¥fpga¥x.x¥sz***¥sz***-add_slot-yyyymmdd.zip"を展開したフォルダの中の "default_bit_file"に収録されています。

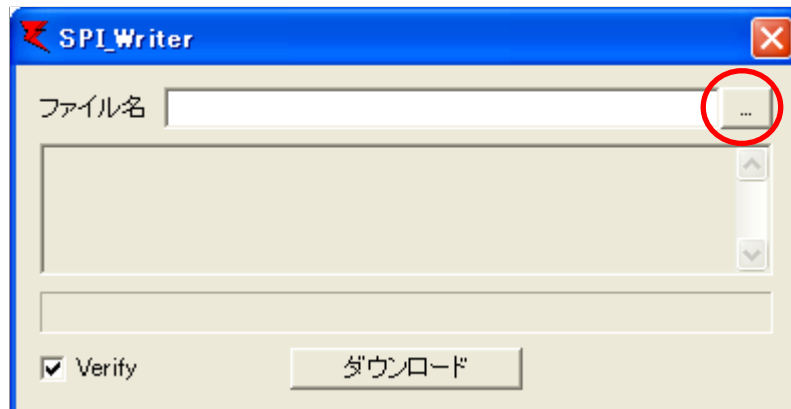

図 6-31 bit ファイル選択

SPI Writer は書き込みたい bit ファイルをドラッグ&ドロップで選択することもできます。

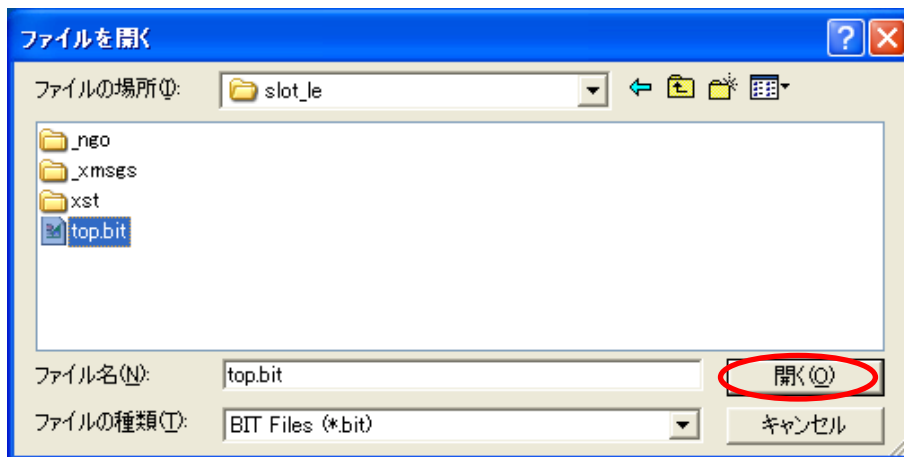

図 6-32 ドラッグ&ドロップ

これで書き込み準備完了です。ダウンロードをクリックしてください。Verify を必要としない場合は、チェックボタンをはずしてください。

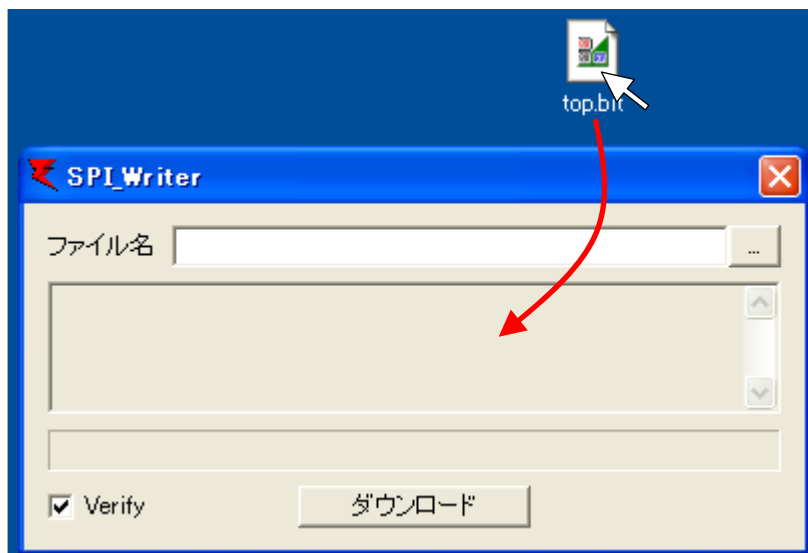

図 6-33 書き込み準備完了

書き込みを開始してもいいか確認画面が表示されるので[OK]をクリックしてください。

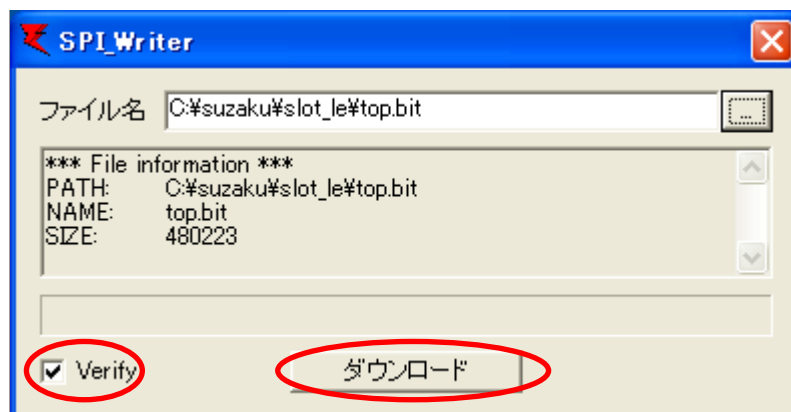

図 6-34 書き込み確認画面

コンフィギュレーションデータが SPI フラッシュメモリに書き込まれます。ここで”Please check windrvr.sys”というエラーが発生した場合は後述の Tips を参照してください。

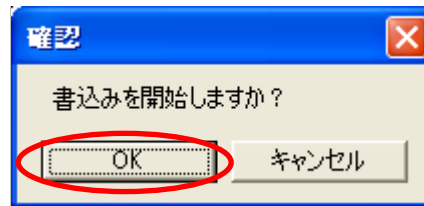

図 6-35 書き込み中

以下の画面のように”Download has been completed!”と表示されたら書き込み終了です。何らかの原因でエラーを起こした場合は、SUZAKU を動作させず、再び書き込みを行ってください。

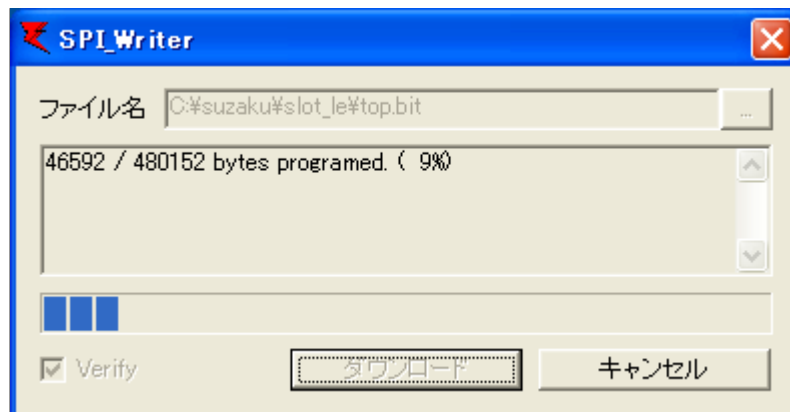

図 6-36 書き込み終了

LED/SW CON6 から AC アダプタ 5V を抜いて電源を切り、JP2 のジャンププラグと LED/SW CON4 のダウンロードケーブルをはずしてください。再び LED/SW CON6 に AC アダプタ 5V を接続し、電源を再投入してください。

6.2.3.5. SPI Writer で書き換える 手順まとめ

1. SUZAKU JP2 にジャンパプラグをさしてショートさせる
 2. LED/SW CON4 にダウンロードケーブルを接続する
 3. LED/SW CON6 に AC アダプタ 5V を接続し、電源投入
 4. SUZAKU D3 のパワーON LED(緑)が点灯していることを確認
 5. SPI_Writer を立ち上げ、SPI フラッシュメモリにコンフィギュレーションデータを書き込む
 6. LED/SW CON6 の AC アダプタ 5V をはずし、電源を切る
 7. LED/SW CON4 のダウンロードケーブルをはずす
 8. SUZAKU JP2 のジャンパプラグをはずす
 9. LED/SW CON6 に AC アダプタ 5V を接続し、電源再投入
 10. 動作確認
- 電源を切っても、コンフィギュレーション内容は失われません。

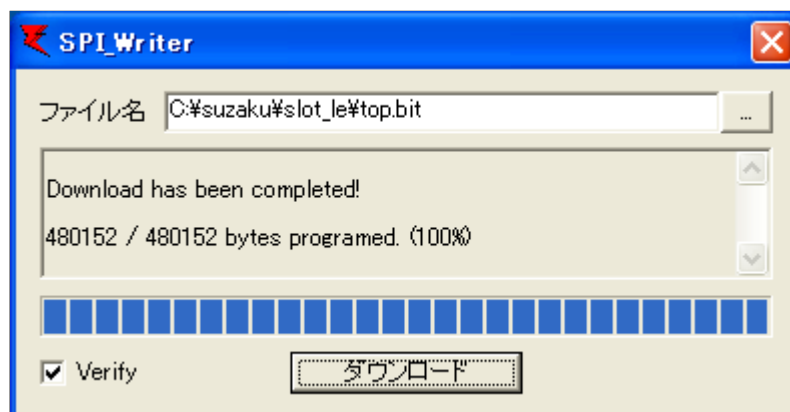

TIPS 8 SPI Writer とは

SPI Writer は SPI フラッシュメモリの先頭から 1MByte まで消去し、コンフィギュレーションデータを書き込む SUZAKU の SPI フラッシュメモリ専用の書き込みツールです。

SUZAKU は SPI フラッシュメモリにソフトウェアのデータやその他データを保存しており、これらのデータを壊さないために専用ツールで書き込みます。

SPI フラッシュメモリの書き込みツールとしては iMPACT の DirectSPI もあります。ただし、DirectSPI は SPI フラッシュメモリのデータを全消去して、コンフィギュレーションデータを書き込むツールであるため、SUZAKU の SPI フラッシュメモリ書き込み用として使うには注意が必要となります。



TIPS 9 SPI Writer ERROR

SPI Writer で書き込む際、以下のエラーが出る場合があります。この場合ドライバのインストールが必要となります。



図 6-37 エラー表示

SPI Writer のフォルダの中に wdreg.exe、difxapi.dll、wd811.cat、windrvr6.inf、windrvr6.sys の 5 つのファイルがあることを確認してください。

コマンドプロンプトを立ち上げ、SPI Writer のフォルダに移動し、Administrator 権限ユーザで以下のコマンドを実行してください。

```
> wdreg -inf windrvr6.inf install
```

以下のようなログが表示されます。これでドライバがインストールされ、エラーが出なくなります。

```
Installing a signed driver package
LOG Event: 1, ENTER: DriverPackageInstallA
LOG Event: 1, ENTER: DriverPackageInstallW
LOG Event: 1, Looking for Model Section [DeviceList]...
LOG Event: 1, windrvr6.inf: checking signature with catalog 'C:\spi_writer-20070119\wd811.cat' ...
LOG Event: 1, Driver package 'windrvr6.inf' is Authenticode signed.
LOG Event: 1, Copied 'windrvr6.inf' to driver store...
LOG Event: 1, Copied 'wd811.cat' to driver store...
LOG Event: 1, Committing queue...
LOG Event: 1, Copied file: 'C:\spi_writer-20070119\windrvr6.sys' -> 'C:\WINDOWS\system32\DRVSTORE\windrvr6_45AF516B2C99AB8FE1C0F3A3CBE523C199AE6F2B\windrvr6.sys'
LOG Event: 1, Installing INF file "C:\WINDOWS\system32\DRVSTORE\windrvr6_45AF516B2C99AB8FE1C0F3A3CBE523C199AE6F2B\windrvr6.inf" of Type 6.
LOG Event: 1, Looking for Model Section [DeviceList]...
LOG Event: 1, Installing devices with Id "*WINDRVR6" using INF "C:\WINDOWS\system32\DRVSTORE\windrvr6_45AF516B2C99AB8FE1C0F3A3CBE523C199AE6F2B\windrvrinstall: completed successfully"
```

6.3. ブートローダ Hermit の書き換えかた

ブートローダ Hermit を書き換えるには BBoot で書き換える方法と、ダウンロード Hermit で書き換える方法の 2 通りがあります。ここでは BBoot で書き換える方法を説明します。ダウンロード Hermit の使い方については "6.4.1 ダウンロード Hermit で書き換える" を参考にして下さい。

6.3.1. BBoot で書き換える

BBoot でブートローダ Hermit を書き換える方法を説明します。この際、Hermit のイメージデータはモトローラ S 形式のものを使用します。

6.3.1.1. 準備から書き込み

まず、JP1 にジャンパプラグをさし、ショートさせてください。JP1 をショートさせるとブートローダモードになります。SUZAKU CON1 に方向に気をつけてシリアルケーブルを接続し、シリアル通信ソフトウェアを起動してください。("5.2 シリアル通信ソフトウェア"参照)。LED/SW CON6 に AC アダプタ 5V を接続し、電源を投入してください。SUZAKU D3 のパワー ON LED (緑) が点灯しているか確認してください。

シリアル通信ソフトウェアの画面に以下のようなメッセージが表示されます。

SUZAKU スターターキット以外の場合、電源投入直後に "z" キーを長押しすると、以下のようなメッセージが表示されます。何も立ち上がらない場合は、"6.2 FPGA の書き換えかた" を参照して FPGA を書き込んでください。

Please choose one of the following and hit enter.
a: active second stage boot loader (default)
s: download a s-record file
t: busy loop type slot-machine



図 6-38 モトローラ S 形式書き換え準備

"s" キーを押してください。モトローラ S 形式ダウンロードモードになります。以下のようなメッセージが表示されます。

Start sending S-Record!!

書き込むモトローラ S 形式のファイルを選択してください。書き込むファイルは **srec ファイル** です。ブートローダ Hermit のファイルは付属 CD-ROM の"%suzaku%bootloader%s-record"に収録されています。

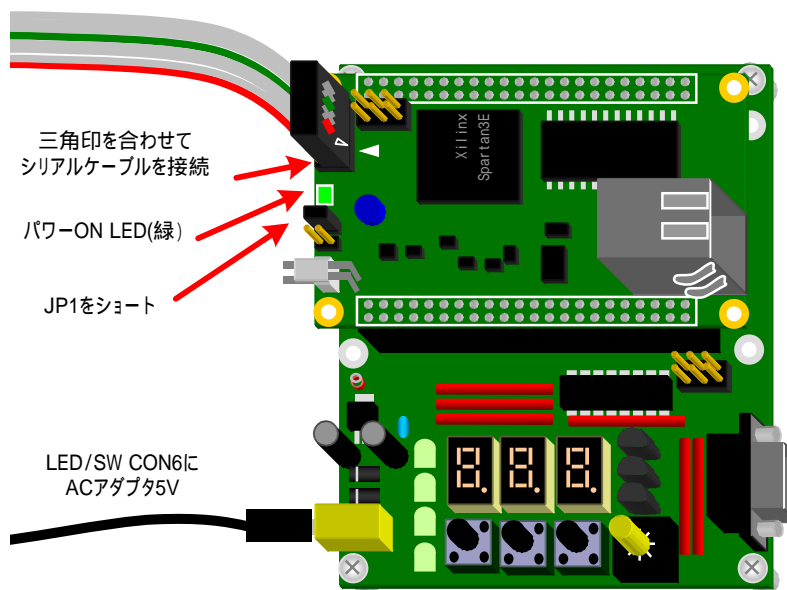
- loader-suzaku-microblaze-vx.x.x-4M.srec : SZ010 用
- loader-suzaku-microblaze-vx.x.x-8M.srec : SZ030, SZ130 用
- loader-suzaku-powerpc-vx.x.x-8M.srec : SZ310, SZ410 用



図 6-39 srec ファイルを送る

書き込みが始まると以下のような画面になります。

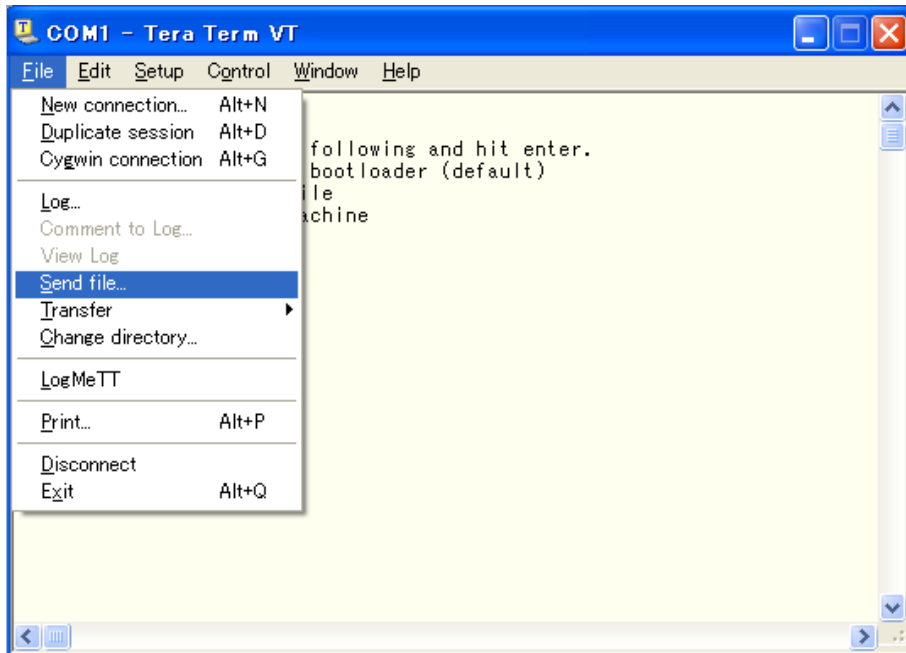

図 6-40 srec ファイル書き込み中

以下のように表示されたら書き込み完了です。電源を再投入してください。今書き込んだブートローダ Hermit が起動します。

```
Erasing SPI...
Programming SPI...
done.
Reboot.
```

```
Please choose one of the following and hit enter.
a: active second stage bootloader (default)
s: download a s-record file
t: busy loop type slot-machine
```

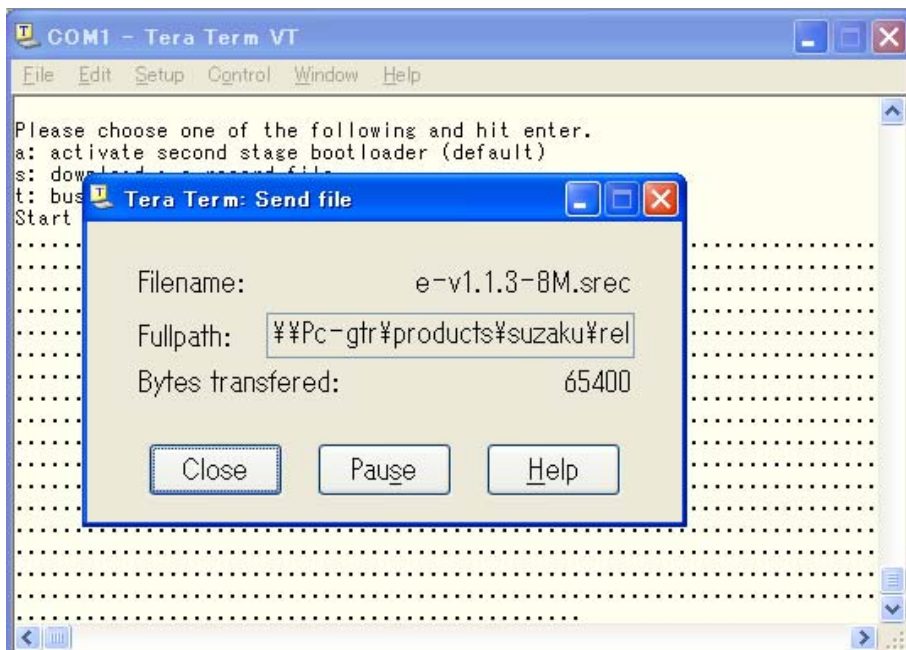
6.3.1.2. BBoot で書き換える 手順まとめ

1. SUZAKU JP1 にジャンププラグをさしてショートさせる
2. LED/SW CON1 にシリアルケーブルを接続する
3. シリアル通信ソフトウェアを立ち上げる
4. LED/SW CON6 に AC アダプタ 5V を接続し、電源投入
5. SUZAKU D3 のパワーON LED(緑)が点灯していることを確認
6. シリアル通信ソフトウェアの画面を確認し、"s"と入力し、モトローラ S 形式ダウンロードモードにする
7. srec ファイルを選択し、書き込む
8. 動作確認

6.4. Linux の書き換えかた

Linux のイメージを書き換えるにはダウンローダ Hermit で書き換える方法、NetFlash で書き換える方法の 2通りがあります。ここではダウンローダ Hermit で書き換える方法について説明します。NetFlash の使い方については SUZAKU Software Manual をご参照ください。

6.4.1. ダウンローダ Hermit で書き換える

ダウンローダ Hermit で Linux のイメージを書き換える方法を説明します。

6.4.1.1. 書き込み準備

まず、JP1 にジャンパプラグをさし、ショートさせてください。JP1 をショートさせるとブートローダモードになります。

SUZAKU CON1 に方向に気をつけてシリアルケーブルを接続し、シリアル通信ソフトウェアを起動してください。("5.2 シリアル通信ソフトウェア"参照)。LED/SW CON6 に ACアダプタ 5V を接続し、電源を投入してください。SUZAKU D3 のパワー ON LED(緑)が点灯しているか確認してください。

シリアル通信ソフトウェアの画面に以下のようなメッセージが表示されます。

```
Please choose one of the following and hit enter.
a: active second stage bootloader (default)
s: download a s-record file
t: busy loop type slot-machine
```



図 6-41 Linux 書き換え準備

"a"もしくは"Enter"キーを押してください。ブートローダ Hermit が立ち上がります。

以下のようなメッセージが表示されます。もし立ち上がらない場合は"6.3 ブートローダHermitの書き換えかた"を参照してブートローダHermitを書き込んでください。

```
Hermit-At v1.1.3(suzaku/microblaze) compiled at 13:49:17, Aug 15 2006
hermit>
```

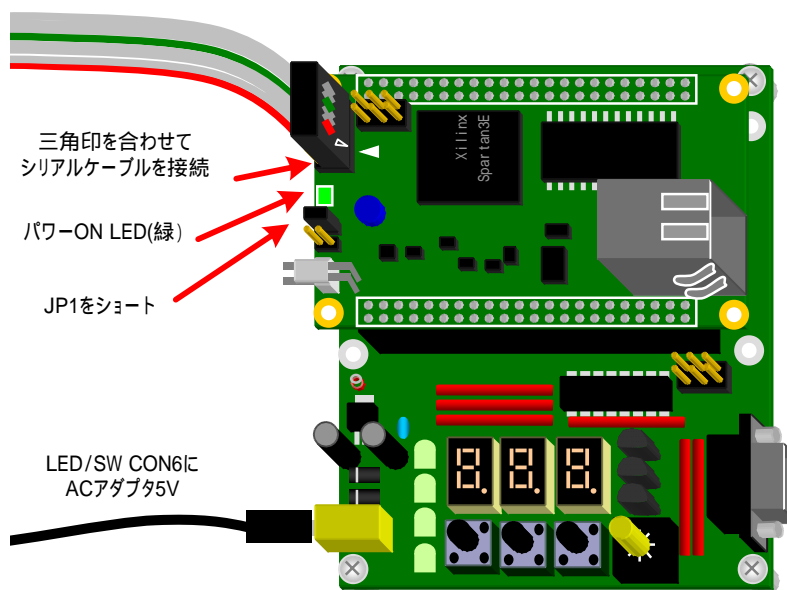
ブートローダ Hermit が立ち上がったのを確認したら、シリアルポートをシリアル通信ソフトから切断します。
[File] [Disconnect]を選択してください。



図 6-42 シリアルポートを切断

6.4.1.2. ダウンローダ Hermit 立ち上げから書き込み

ダウンローダ Hermit を起動してください。[Download]ボタンをクリックすると Download 画面が表示されます。
[Serial Port] に、SUZAKU と接続しているシリアルポートを設定し、[Image]に書き込むイメージファイルを指定してください。ダウンローダ Hermit では **bin ファイル**を書き込みます。

SUZAKU のデフォルトの bin ファイルは付属 CD-ROM の"%suzaku¥image¥image-sz***.bin"に収録されています。また、スロットマシンの bin ファイル(スターターキット出荷時の bin ファイル)は付属 CD-ROM の "%suzaku-starter-kit¥image¥image-sz***-sil.bin"に収録されています。

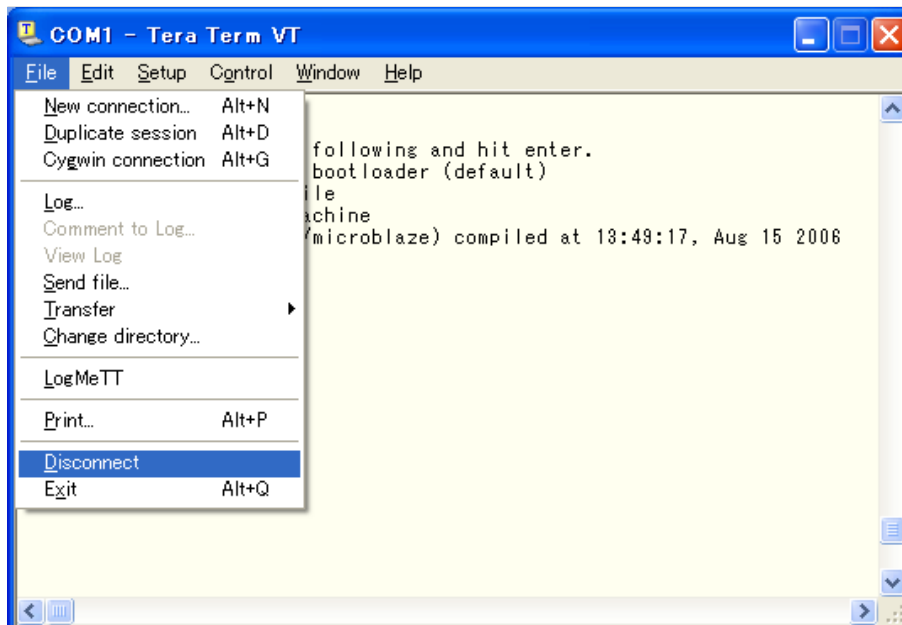
[Region]には、書き込むリージョンまたは、アドレスを指定します。Linux はイメージリージョンに書き込みます。
[image]を選択してください。



図 6-43 Download 画面

[実行]をクリックしてください。フラッシュメモリへの書き込みが始まります。書き込み中は、進捗状況が表示されません。

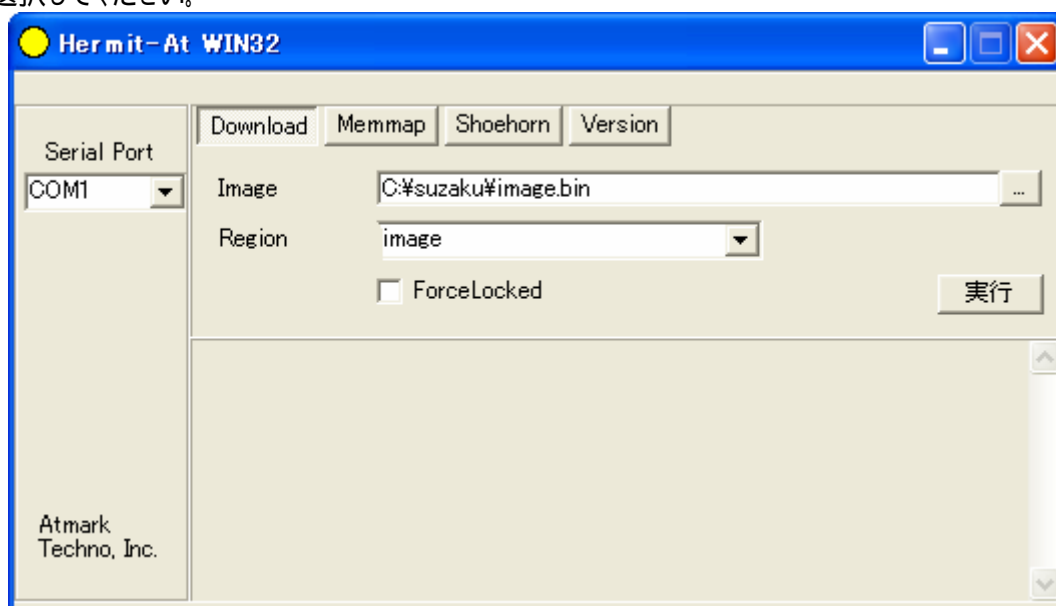

図 6-44 書き込み進捗ダイアログ

書き込みが終了すると、書き込み終了画面が表示されます。"Download COMPLETE"と表示されたら書き込み成功です。

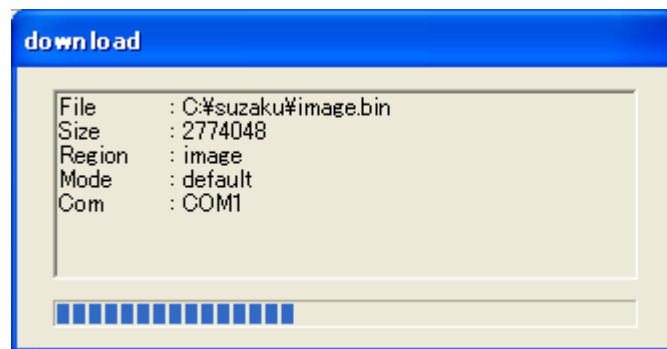

図 6-45 書き込み終了

6.4.1.3. FPGA とブートローダ Hermit を書き換える

ダウンロード Hermit では FPGA およびブートローダ Hermit も書き換えることができます。これらの bin ファイルは Linux の bin ファイルと同じフォルダに収録されています。

FPGA

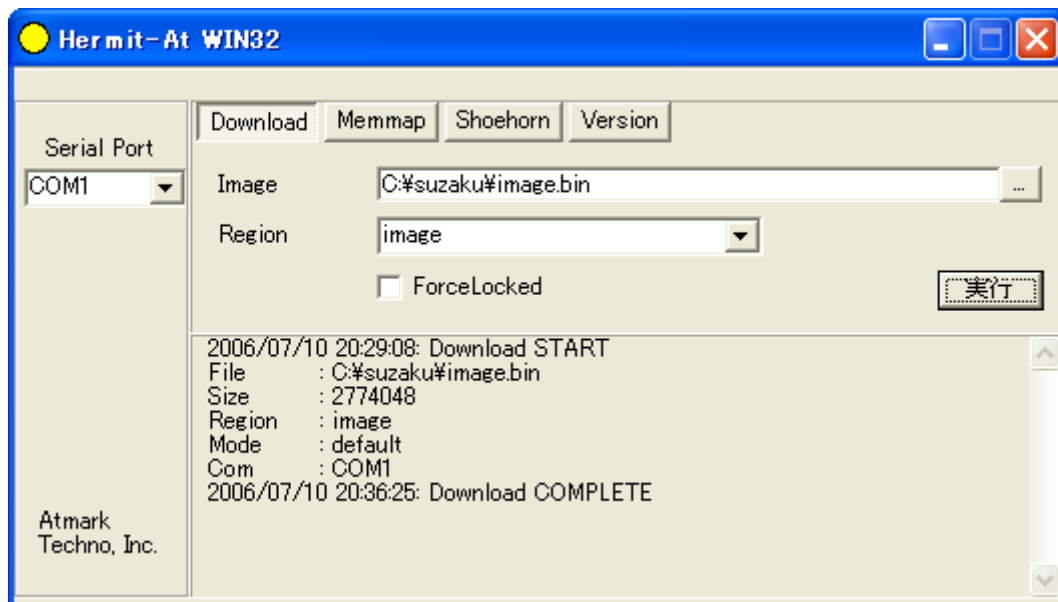
- fpga-sz***-x.x- yyyymmdd.bin : デフォルト
- fpga-sz***-sil-x.x- yyyymmdd.bin : スロットマシン

ブートローダ Hermit

- loader-suzaku-microblaze-vx.x.x.bin : SZ010, SZ030, SZ130 用
- loader-suzaku-powerpc-vx.x.x.bin : SZ310, SZ410 用

これらを書き換える場合は[Region]に[fpga]、[bootloader]をそれぞれ選択してください。また、書き込む際は、[ForceLocked]をチェックする必要があるのでご注意ください。チェックしないと、警告が表示され書き込みが始まりません。

6.4.1.4. ダウンローダ Hermit で書き換える 手順まとめ

1. SUZAKU JP1 にジャンププラグをさしてショートさせる
2. LED/SW CON1 にシリアルケーブルを接続する
3. シリアル通信ソフトウェアを立ち上げる
4. LED/SW CON6 に AC アダプタ 5V を接続し、電源投入
5. SUZAKU D3 のパワー ON LED(緑)が点灯していることを確認
6. シリアル通信ソフトウェアの画面を確認し、"a"もしくは"Enter"キーを入力
7. ブートローダ Hermit モードになったのを確認し、シリアルポートを切断
8. ダウンローダ Hermit を起動し、イメージファイルを書き込む
9. 動作確認



TIPS 10 FPGA の bin ファイルの作り方

FPGA の bit ファイルはヘッダ部にデバイス情報や日付情報が入っただけのバイナリデータファイルです。bin ファイルとの違いはヘッダ部だけなので、この部分を削除すれば bin ファイルを作ることが出来ます。バイナリエディタで bit ファイルを開き、ヘッダ部のデータ FFFFFFFFh の手前までを削除し、拡張子を bin に変更して保存してください。ダウンロード Hermit で FPGA リージョンに書き込める FPGA の bin ファイルの出来上がりです。



TIPS 11 パラレルポートがなくても・・・

お使いの PC にパラレルポートがないという方もたくさんおられると思いますが、実はパラレルポートがなくても、

- シリアルポート
- USB ポート
- Platform Cable USB

があれば、問題なく SUZAKU を書き換えることができます。BBoot とブートローダ Hermit さえ動けば、シリアルポートから FPGA リージョン、ブートローダリージョン、イメージリージョンの全てを書き換えることが出来るからです。BBoot、ブートローダ Hermit が壊れてしまった時のみ、シリアルポートからでは直せないのも、USB ポートと Platform Cable USB(もしくはパラレルポートと Parallel Cable III/IV)が必要となります。BBoot とブートローダ Hermit は以下の手順で修復できます。

1. JP2 をショートし、Platform Cable USB と iMPACT で FPGA に BBoot(bit ファイル)をコンフィギュレーション
2. BBoot が起動するので、"s"キーを押し、モトローラ S 形式でブートローダ Hermit(srec ファイル)をフラッシュメモリのブートローダリージョンに書き込む(スターターキット以外の場合は、"s"キーの前に"z"キー長押しが必要)
3. 再度 Platform Cable USB と iMPACT で FPGA に BBoot(bit ファイル)をコンフィギュレーション
4. BBoot が起動するので、"a"キーを押し、ダウンロード Hermit でフラッシュメモリの FPGA リージョンに BBoot(bin ファイル)を書き込む

7. ISE の使い方

FPGA 側から SUZAKU の開発をするためには、ISE(Integrated Software Environment)の使い方を知ることが必要不可欠です。ISE は Xilinx が提供する FPGA の統合型設計環境です。GUI 統合ツール Project Navigator で、FPGA に必要な論理合成、配置配線、bit ファイルの書き込みのツールなど、トータルな開発環境を提供しています。

ここでは LED/SW ボードの単色 LED(D1)を点灯させると共に ISE の使い方を説明します。ISE の使い方の詳細は ISE のヘルプ、マニュアル等を参照してください。ISE には日本語のヘルプ、マニュアル等も用意されています。

なお、本書では ISE において以下の手順で作業を行います。



図 7-1 本書での ISE 開発フロー

7.1. 単色 LED を点灯させる

ISE を使って、LED/SW ボードに実装されている単色 LED(D1)を点灯させてみます。

7.1.1. 単色 LED 周辺回路

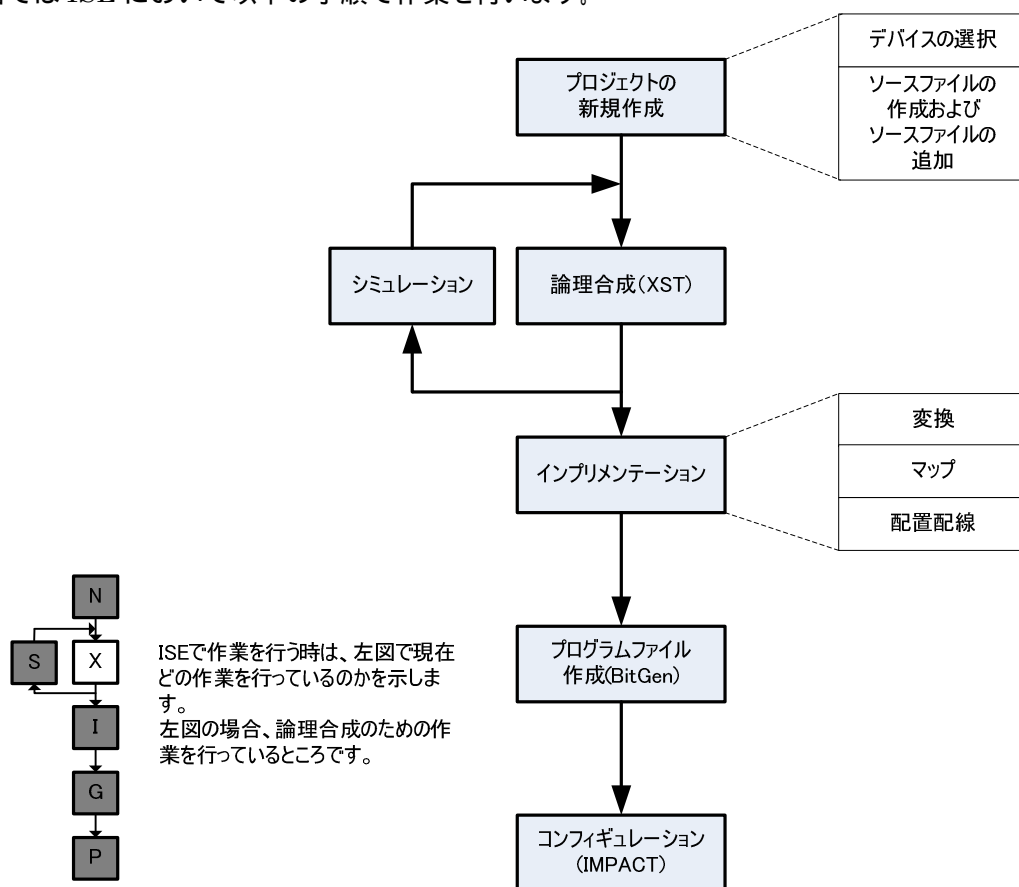
単色 LED 周辺回路は下図のようになっています。それぞれ 180 の抵抗で 3.3V にプルアップされています。FPGA から”Low”を出力すると、単色 LED が点灯し、”High”を出力すると、単色 LED が消灯します。



図 7-2 単色 LED 周辺回路



TIPS 12 FPGA の入出力について

SUZAKU の FPGA の I/O ピンは CMOS + 3.3V に設定されています。FPGA からは”Low”で 0.4V 以下、”High”で 2.9V 以上が出力されます。FPGA へは 0.8V 以下で”Low”、2.0V 以上で”High”が入力されます。ただし、デジタル入力定格は 0.3V ~ 3.6V なので、それを超えて入力しないでください。

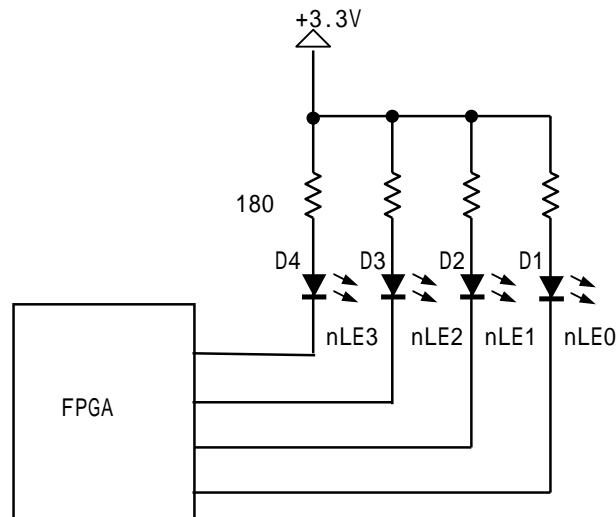
表 7-1 FPGA 入力、出力

	Low(V)	High(V)
出力	OUT ≤ 0.4	2.9 ≤ OUT
入力	- 0.3 < IN ≤ 0.8	2.0 ≤ IN ≤ 3.6

7.2. プロジェクトの新規作成

7.2.1. プロジェクト作成

Project Navigator を起動してください。Project Navigator は、" $\%ISE$ のインストールフォルダ $\%bin\%nt\%_impact.exe$ "から起動できます。もしくは、[スタートメニュー] [すべてのプログラム] [Xilinx ISE x.x] [Project Navigator]から起動できます。

[File]→[New Project]をクリックしてください。



図 7-3 Project Navigator 起動

New Project Wizard が表示されます。[Project Location]の[...]をクリックし、プロジェクトのディレクトリパスを指定します。ここでは $C:\%suzaku$ とします。[Project Name]に プロジェクト名を入力します。slot_le と入力し、[Top-Level Source Type]が[HDL]となっていることを確認し、[Next]をクリックしてください。

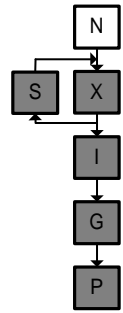
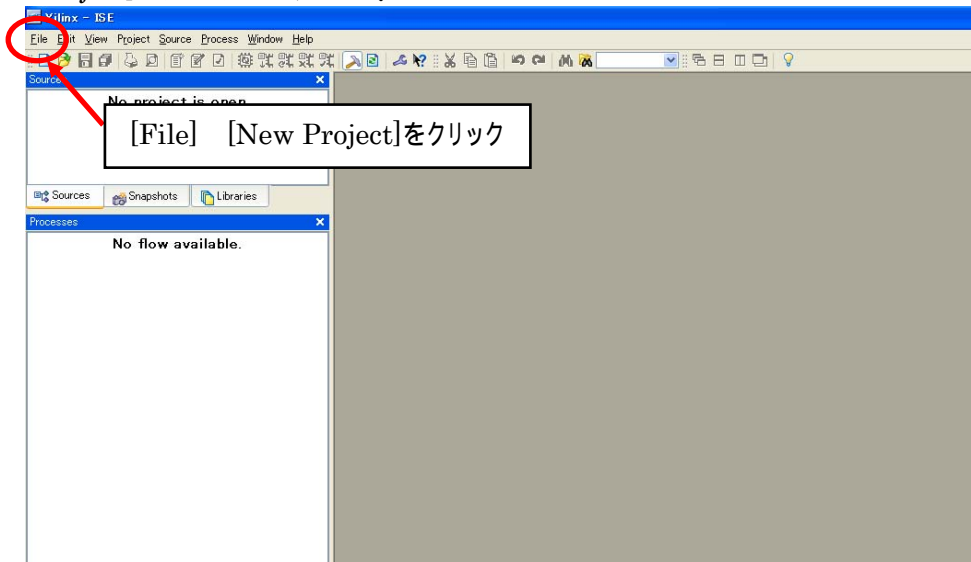

図 7-4 プロジェクトの新規作成

7.2.2. デバイスの選択

SUZAKU に実装されている FPGA デバイスを選択します。お使いの SUZAKU の型式の設定にし、[Next]をクリックしてください。

型式	SZ010	SZ030	SZ130	SZ310	SZ410
Product Category	All				
Family	Spartan3		Spartan3E	Virtex2P	Virtex4
Device	XC3S400	XC3S1000	XC3S1200E	XC2VP4	XC4VFX12
Package	FT256		FG320	FG256	SF363
Speed	- 4			- 5	- 10
Synthesis Tool	XST(VHDL/Verilog)				
Simulator	ISE Simulator(VHDL/Verilog)				

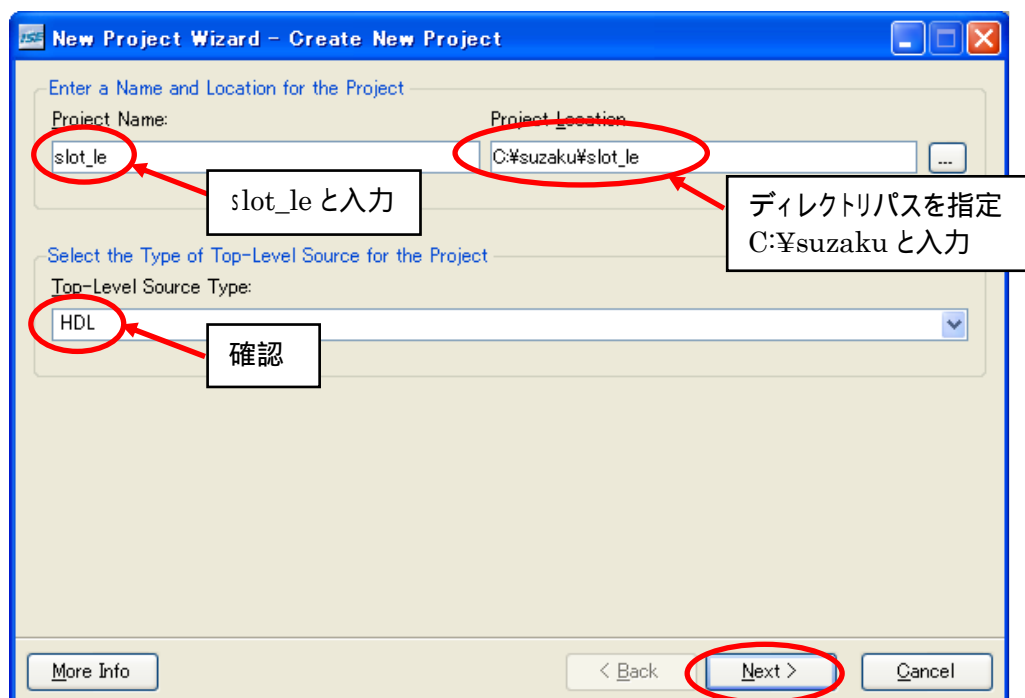

図 7-5 デバイスの選択(SZ130 の場合)

7.2.3. ソースファイル作成

[New Source]をクリックしてください。

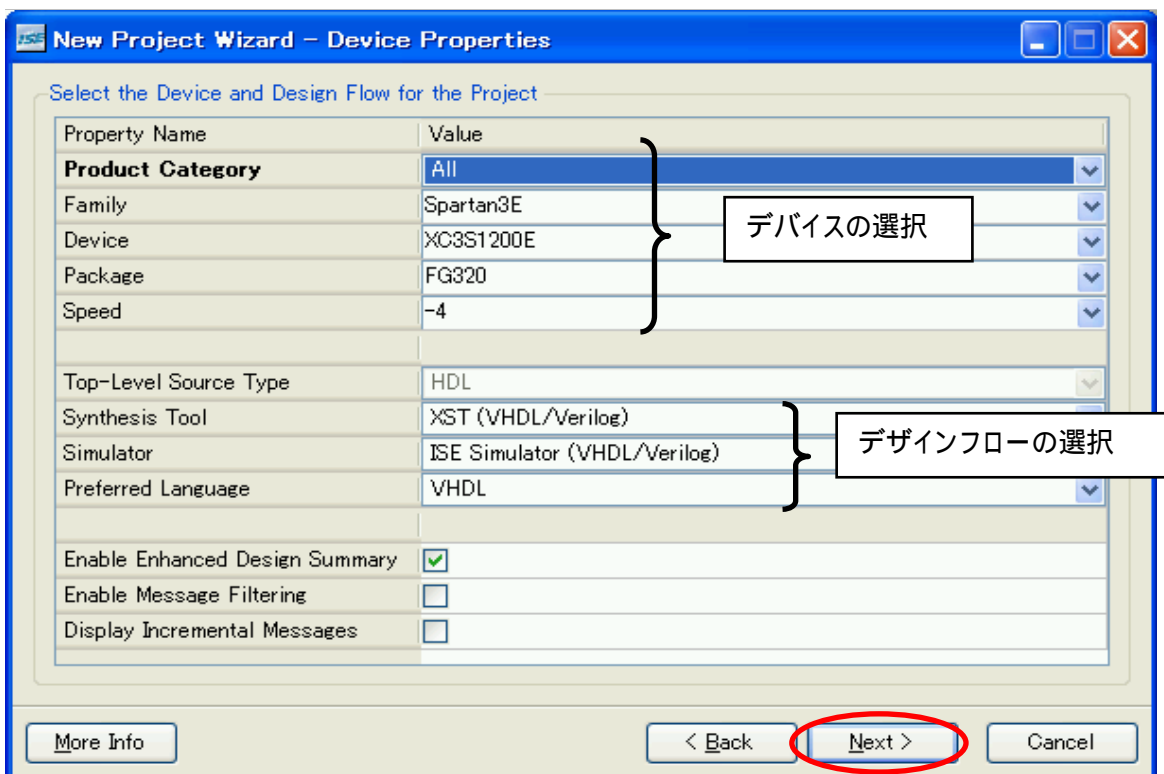

図 7-6 New Source 作成

[VHDL Module]を選択し、[File name]に top と入力し、[Next]をクリックしてください。VHDL ソースファイルが作成されます。

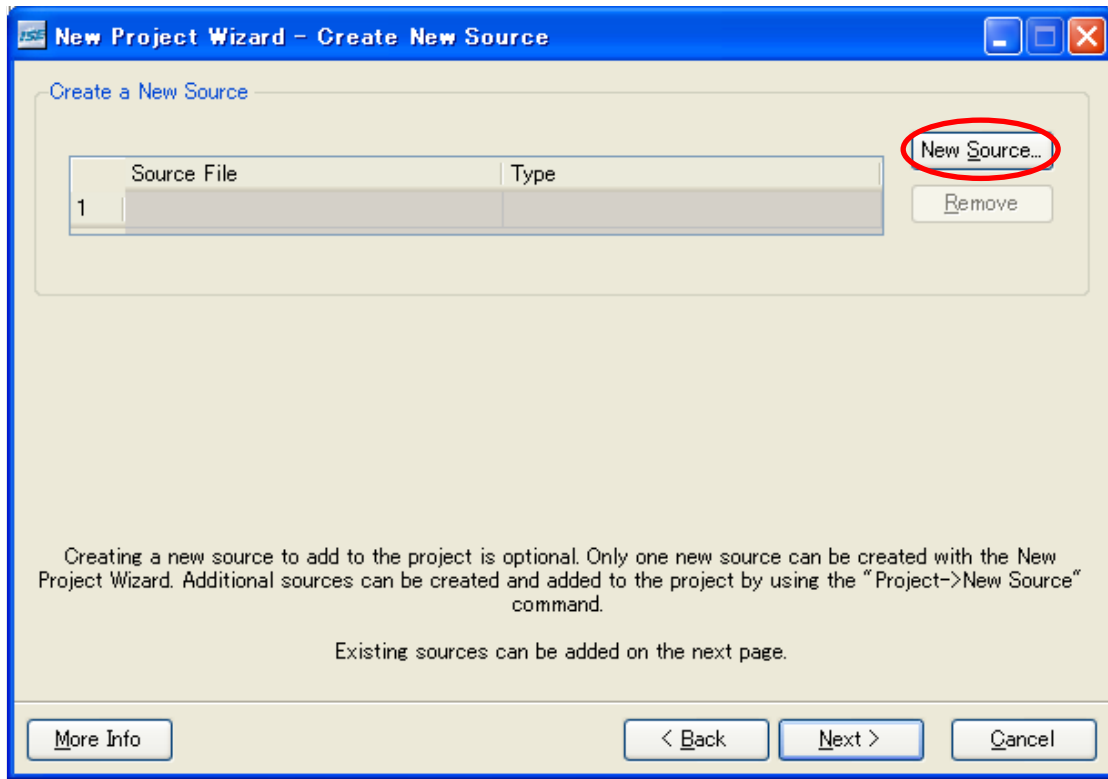

図 7-7 VHDL ソースファイル作成

[Architecture Name]を入力してください。何でも良いのですが、SUZAKU では IMP(implement の意味)としています。変更したら [Next]をクリックしてください。

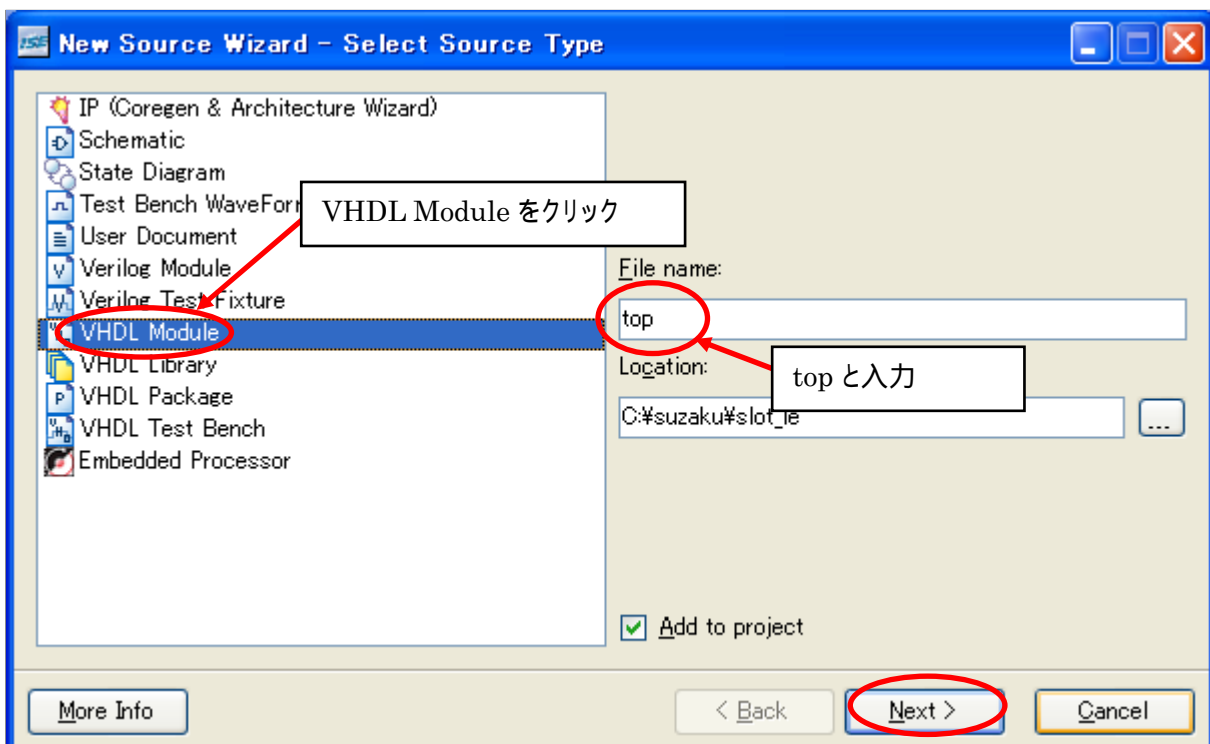

図 7-8 アーキテクチャ名定義

今作った VHDL ソースファイルの設定が表示されます。設定に間違いがないか確認をし、[Finish]をクリックしてください。

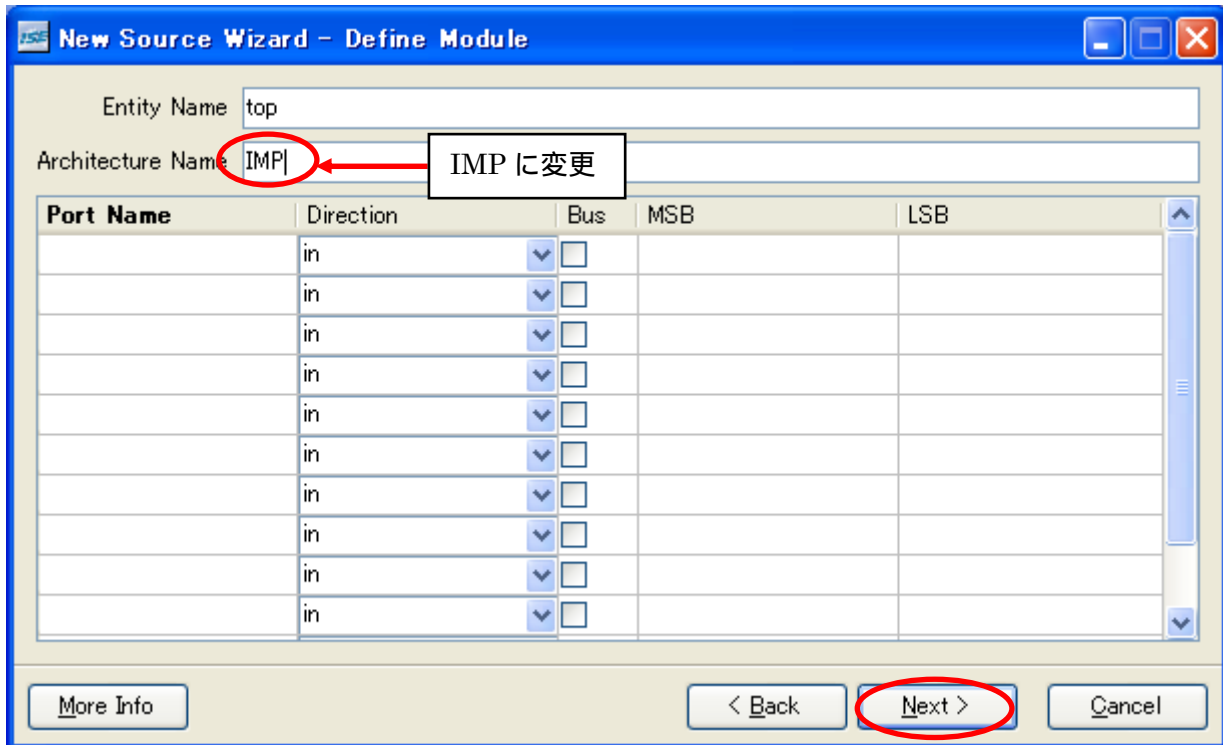

図 7-9 ソースファイル作成確認画面

以下の画面が出るまで[Next]をクリックして下さい。内容を確認し、[Finish]をクリックしてください。

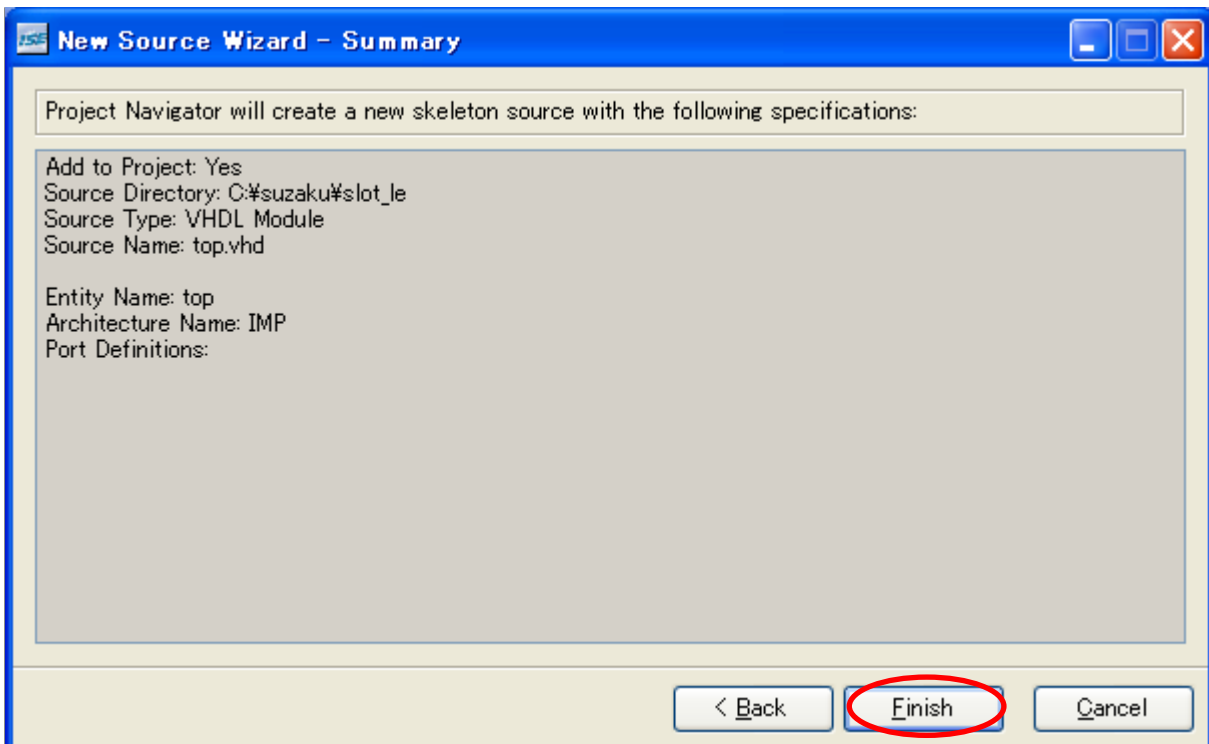

図 7-10 最終確認画面(SZ130 の場合)

以上で新規プロジェクトおよび VHDL ソースファイルが出来上がります。
top IMP(top.vhd)をダブルクリックしてください。top.vhd が開きます。

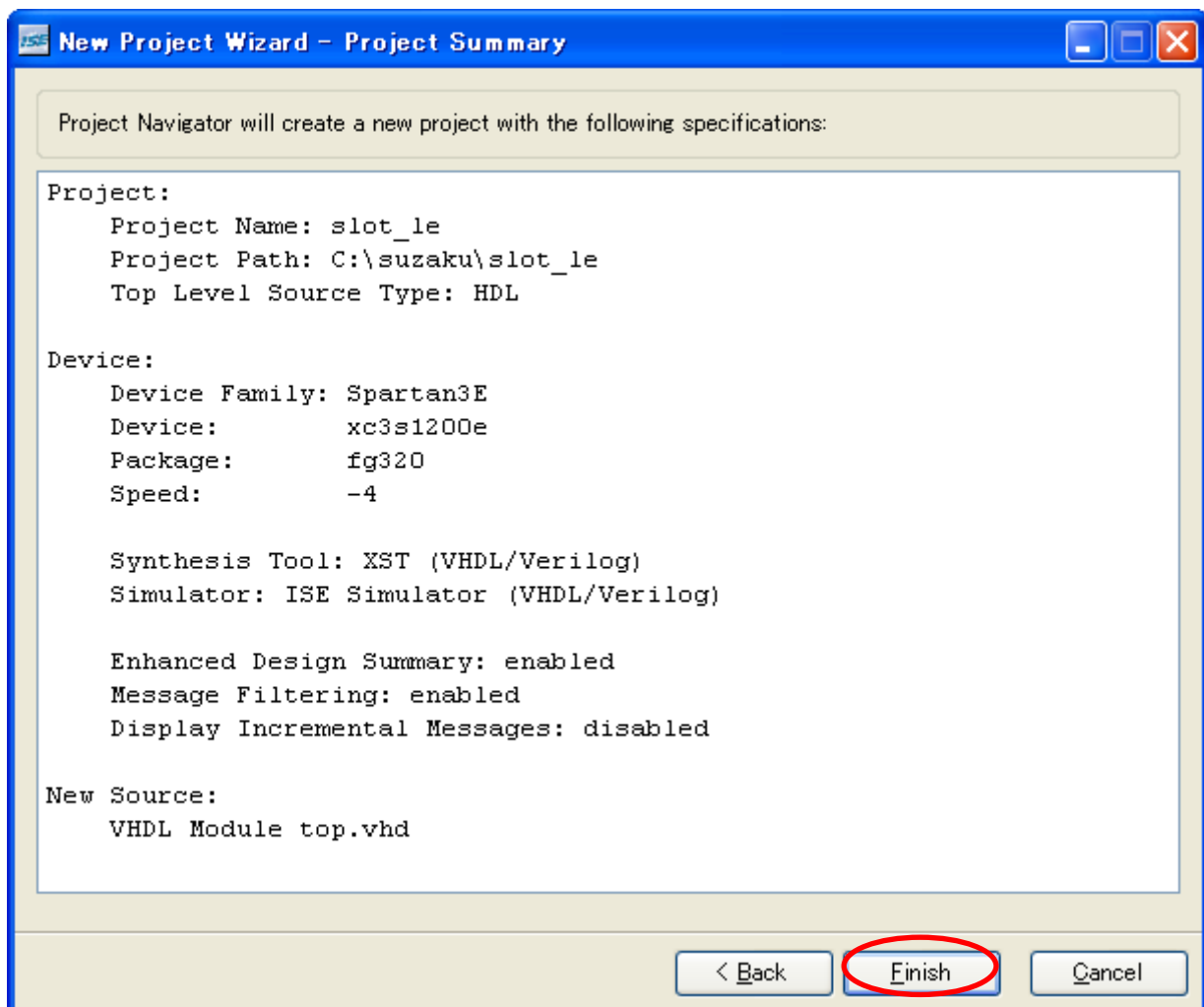

図 7-11 新規プロジェクト、ソースファイルのテンプレート作成完了

7.3. ソースファイル作成

テンプレートが自動生成されています。以下のように単色 LED への出力信号の定義と単色 LED を点灯させる文を追加してください。

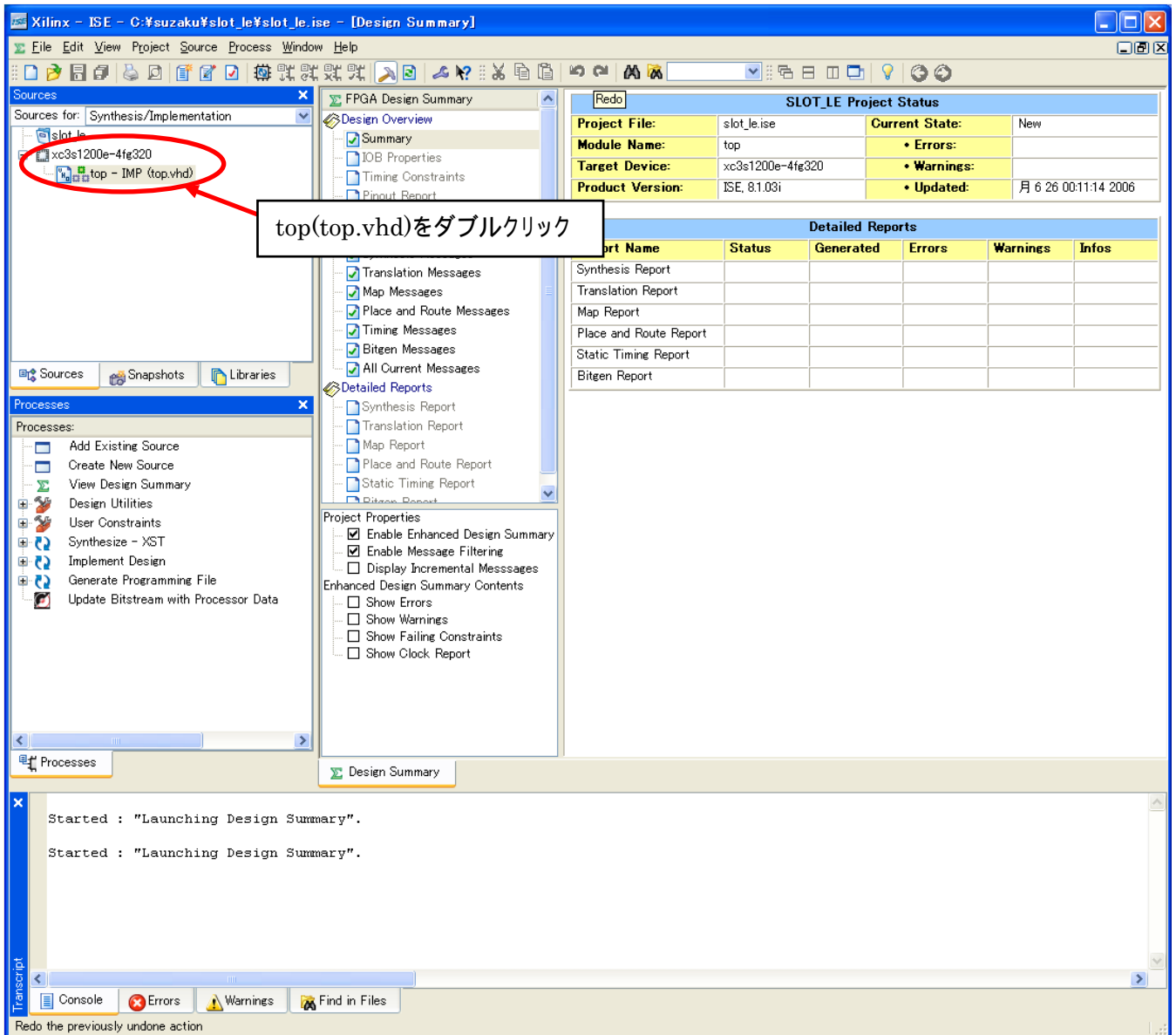
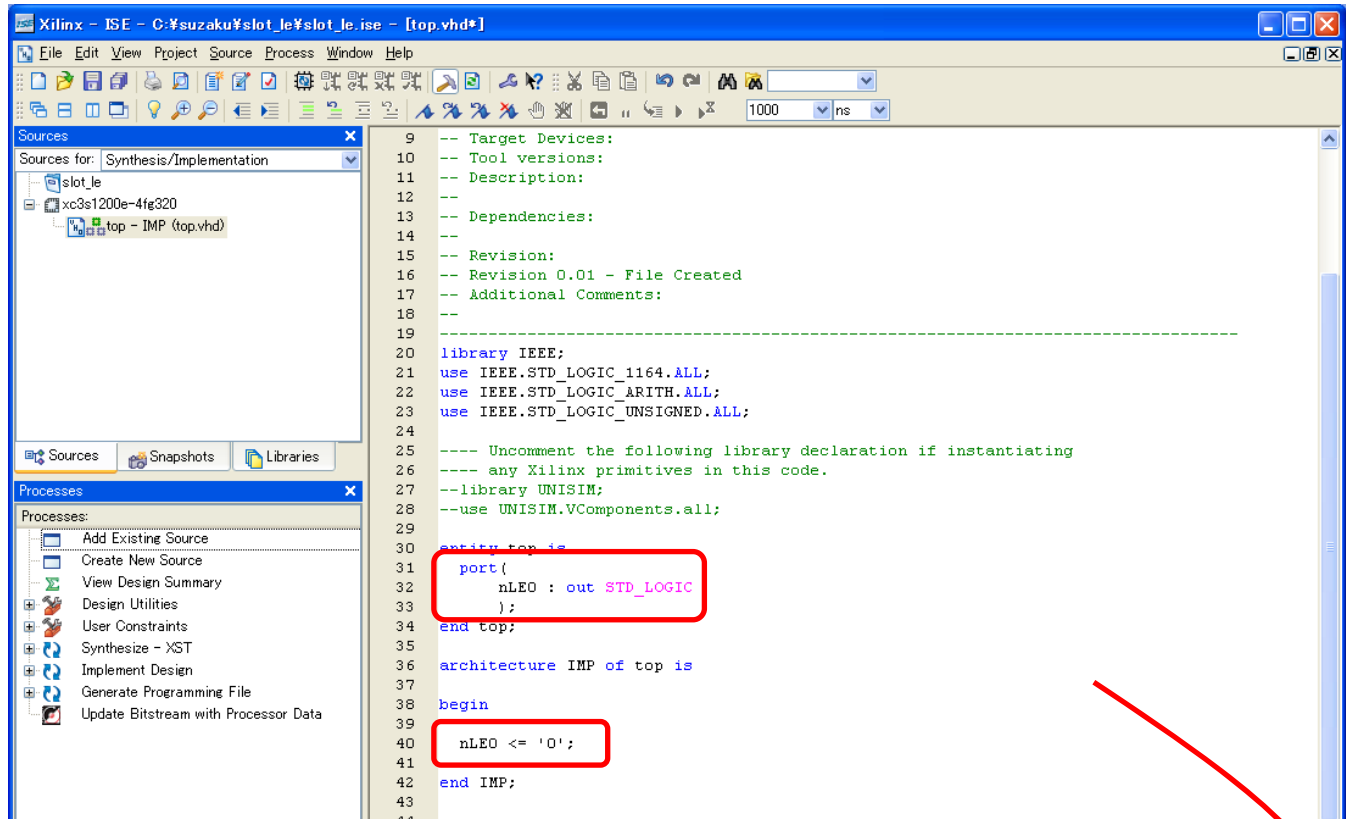

```

library IEEE;
use IEEE.STD_LOGIC_1164.ALL;
use IEEE.STD_LOGIC_ARITH.ALL;
use IEEE.STD_LOGIC_UNSIGNED.ALL;
---- Uncomment the following library declaration if instantiating
---- any Xilinx primitives in this code.
--library UNISIM;
--use UNISIM.VComponents.all;
entity top is
    port (
        nLEO : out STD_LOGIC
    );
end top;

architecture IMP of top is
begin
    nLEO <= '0';
end IMP;
  
```

出力信号の定義



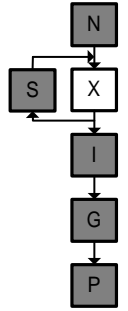

単色 LED を点灯させる

図 7-12 ソースコード入力

追加できたら、[File]→[Save]をクリックして保存してください。



7.4. 論理合成

トップモジュール `top - IMP(top.vhd)` を選択し、Synthesize をダブルクリックしてください。Synthesize をダブルクリックすると文法チェックが始まります。ソースコードに間違いがなければ Synthesize の横にチェックマーク  もしくは警告マーク  が付きます。もしエラーマーク  になった場合はログをチェックし、ソースコードを見直してください。ソースコードを修正して保存するとマークが疑問符  になるので、再び Synthesize をダブルクリックし、エラーマークがなくなるまで繰り返してください。





図 7-13 文法チェック

7.5. インプリメンテーション

Implement Design の横の 、Translate の横の  をクリックして開き、
 Assign Package Pins Post-Translate をダブルクリックしてください。

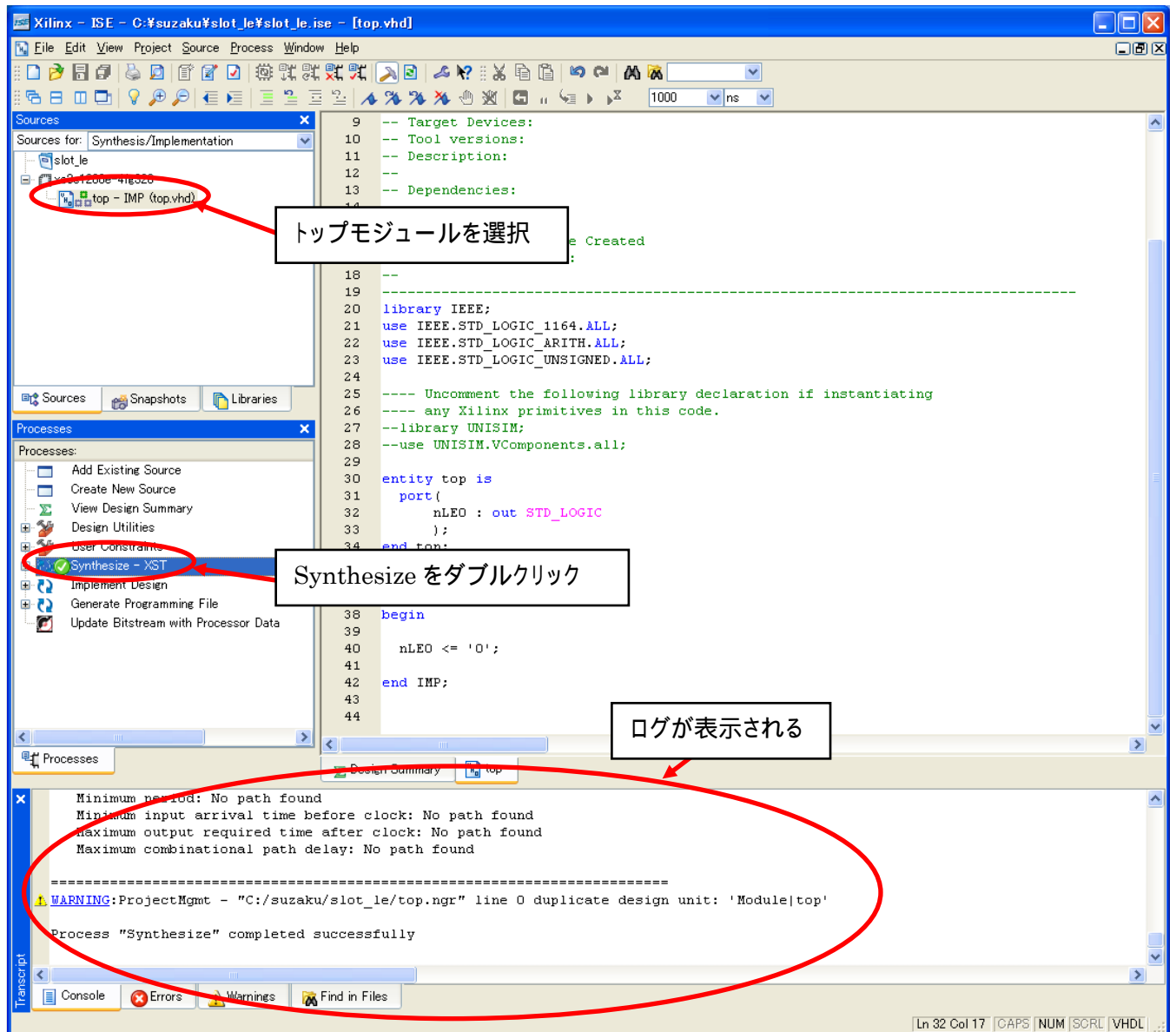

図 7-14 PACE を立ち上げる

ucf ファイルを追加してもいいかという質問をされるので [Yes] をクリックしてください。

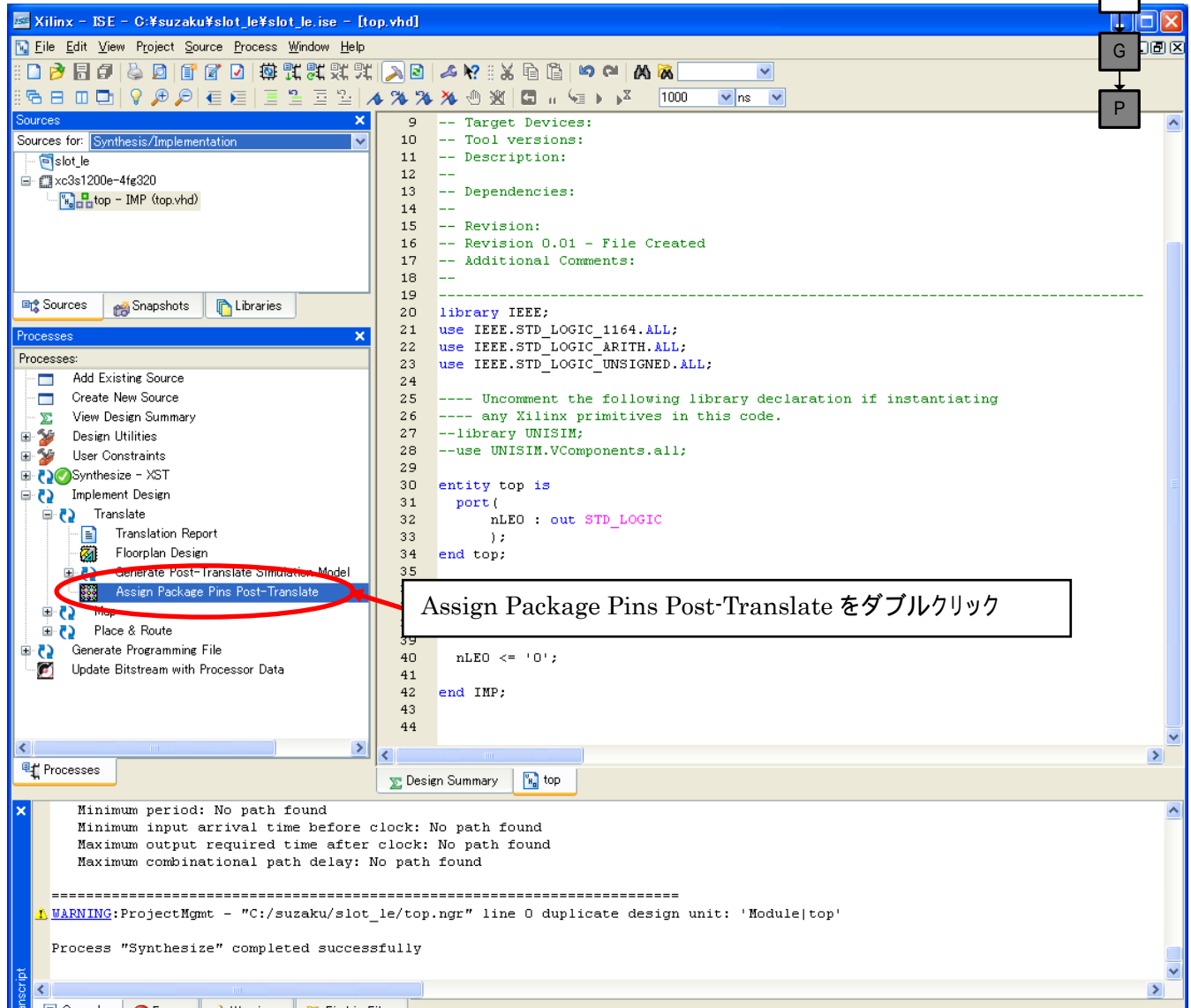

図 7-15 ucf ファイル作成確認

PACEというピンアサインを設定できるソフトが立ち上がります。”表 2-2 機能用ピンアサイン”を参照し、D1 の単色LEDとつながっているFPGAのピンを割り当てます。LOCにピンアサインを入力し、I/O Std.をLVCMOS33としてください。

表 7-2 nLE0 ピンアサイン

	SZ010 SZ030	SZ130	SZ310	SZ410
nLE0	B12	E12	L16	G2

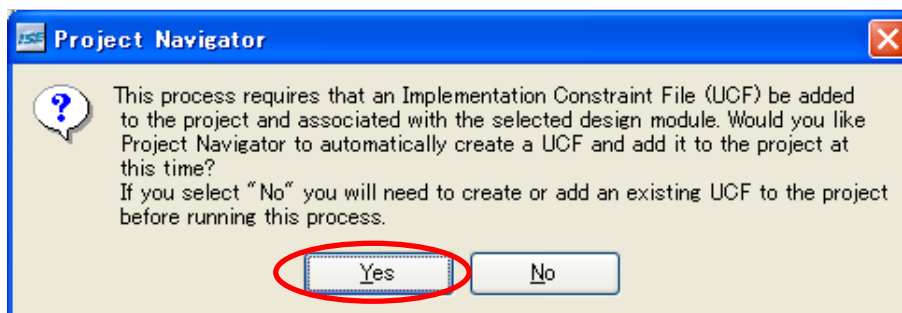
[File]→[Save]をクリックして保存し、PACE を閉じてください。



図 7-16 PACE によるピンアサイン(SZ130 の場合)



TIPS 13 I/O ピンのカスタマイズ

最近の FPGA は I/O のカスタマイズも自由に行うことができます。PACE の Design Object List -I/O Pins ウィンドウで、数 10k の Pull Up、Pull Down をつけたり、電流制限をつけたり(オーバーシュートやアンダーシュートの設定)、スルーレートの High、Low の設定、I/O の属性の変更(SUZAKU では I/O 電圧が 3.3V のため、属性は C-MOS のみ)等が出来ます。

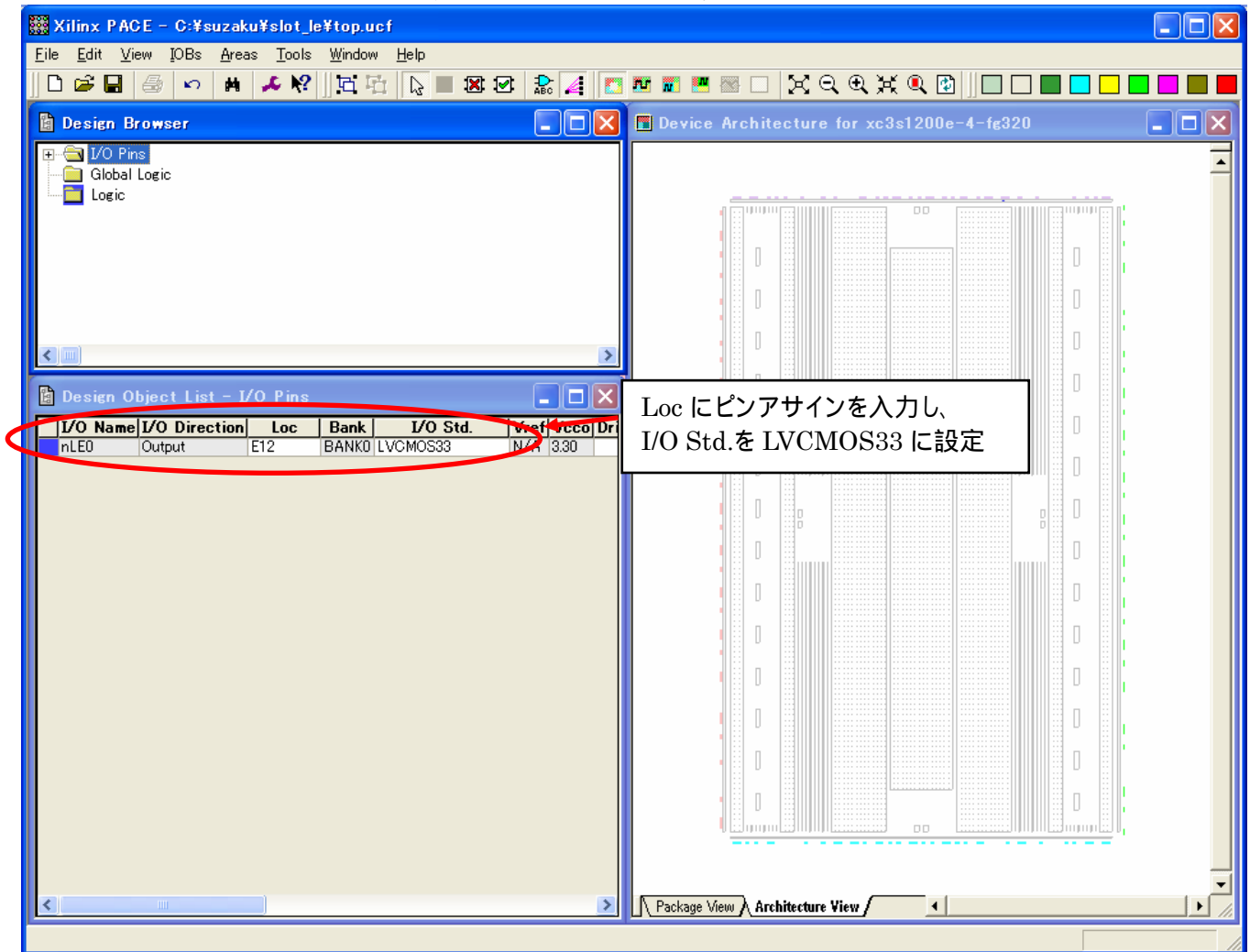
I/O Name	I/O Direction	Loc	Bank	I/O Std.	Vref	Vcco	Drive Str.	Termination	Slew	Delay	Diff. Type	Pair Name	Local Clock
nLEO	Output	E12	BANK0								Unknown		<input type="checkbox"/>

Project Navigator に戻って `top-IMP(top.vhd)` の横の `+` をクリックして開いてください。ピンアサインのファイル `top.ucf` が出来上がっています。今回は PACE でピンアサインをしましたが、Text で編集することもできます。`top.ucf` をクリックすると、Processes のウィンドウに `top.ucf` のプロセスが表示されるので Edit Constraints(Text) をダブルクリックしてください。ピンアサインが Text で表示されます。



図 7-17 ピンアサインのソースコード(SZ130 の場合)

top_IMP(top.vhd)をクリックし、Implement Design をダブルクリックしてください。残りのインプリメントが始まります。

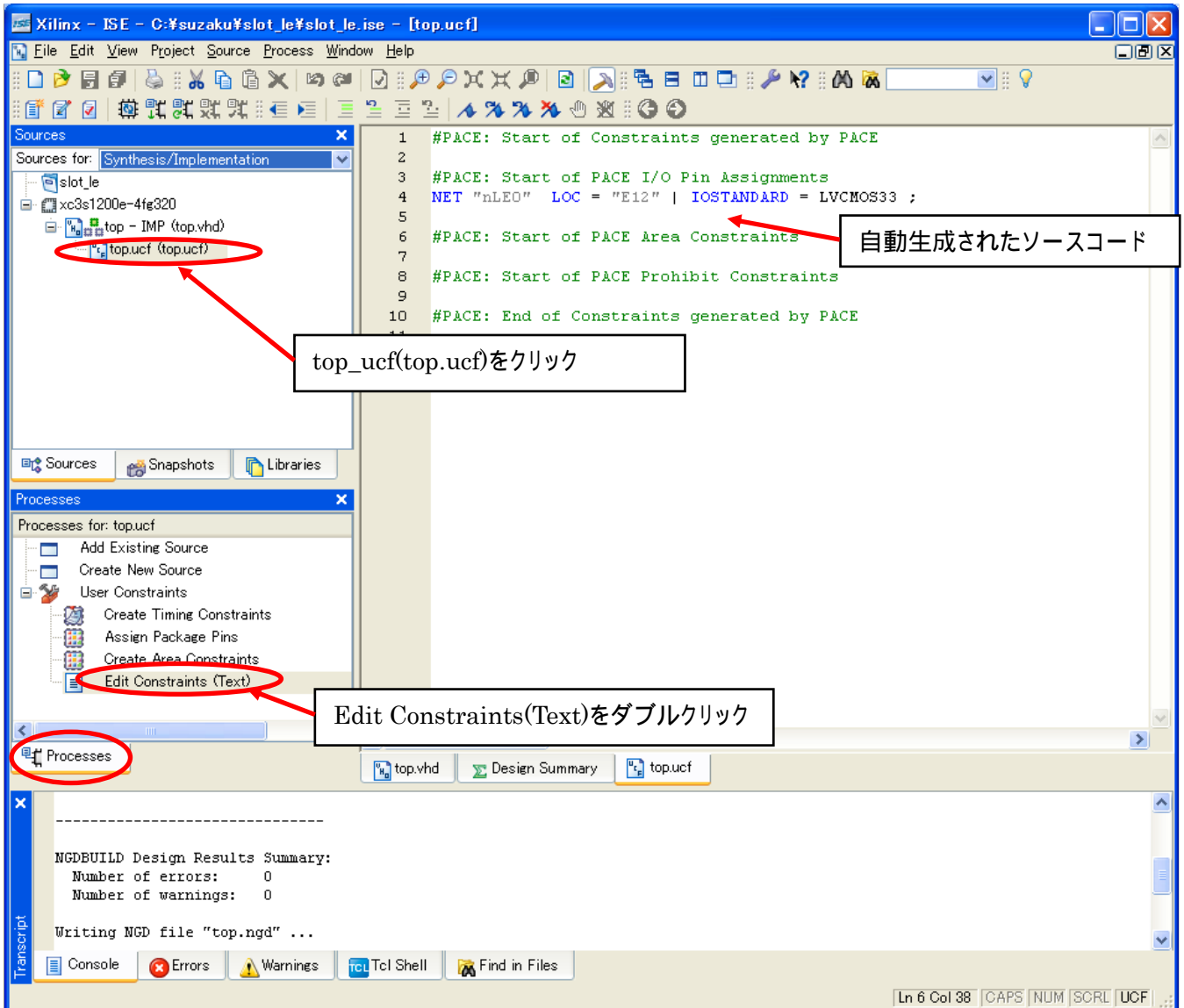

図 7-18 インプリメント

7.6. プログラムファイル作成

Generate Programming File をダブルクリックします。エラーがなければ、top.bit という FPGA コンフィギュレーション用の bit ファイルが生成されます。

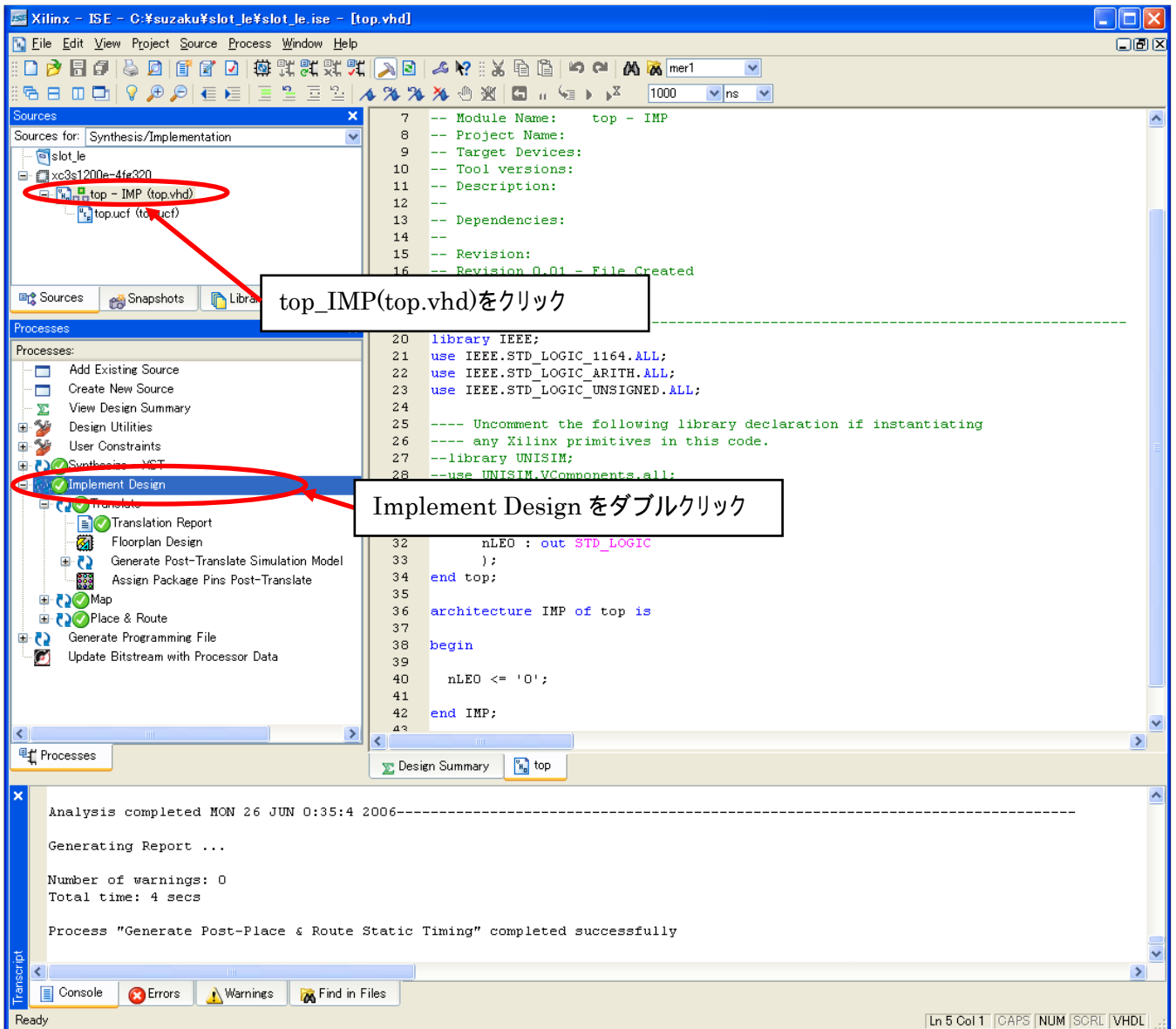

図 7-19 bit ファイル作成



7.7. コンフィギュレーション

FPGA に作成した top.bit を書き込みます。

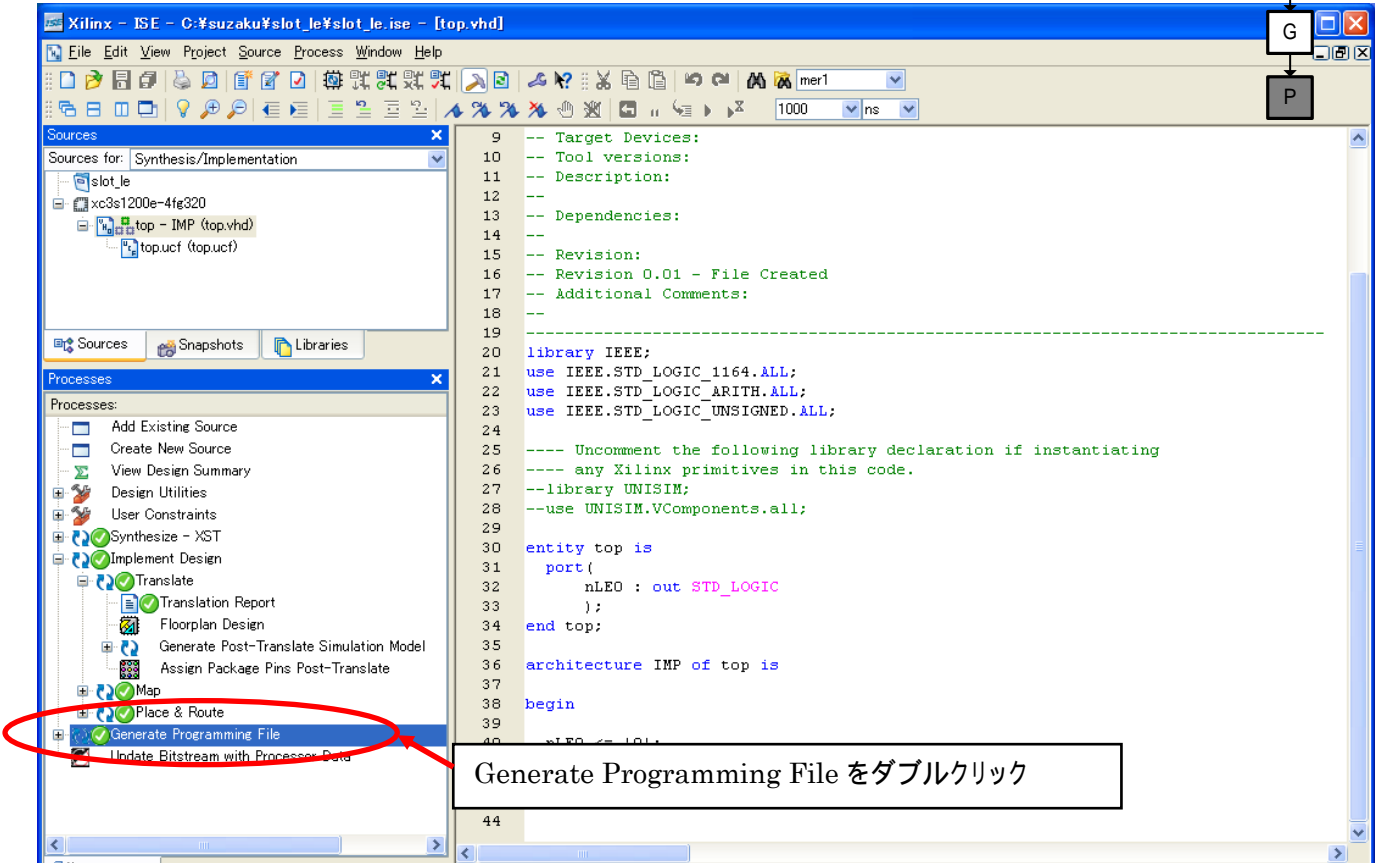
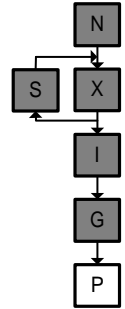
7.7.1. JTAG でコンフィギュレーション

iMPACTでtop.bitを書き込みます。iMPACTでのFPGAの書き換え方については"6.2.1 iMPACTで書き換える"を参照してください。iMPACTはProject NavigatorのConfigure Device (iMPACT)をダブルクリックすることでも起動することができます。



図 7-20 iMPACT 立ち上げ

単色 LED(D1)が光ったでしょうか？

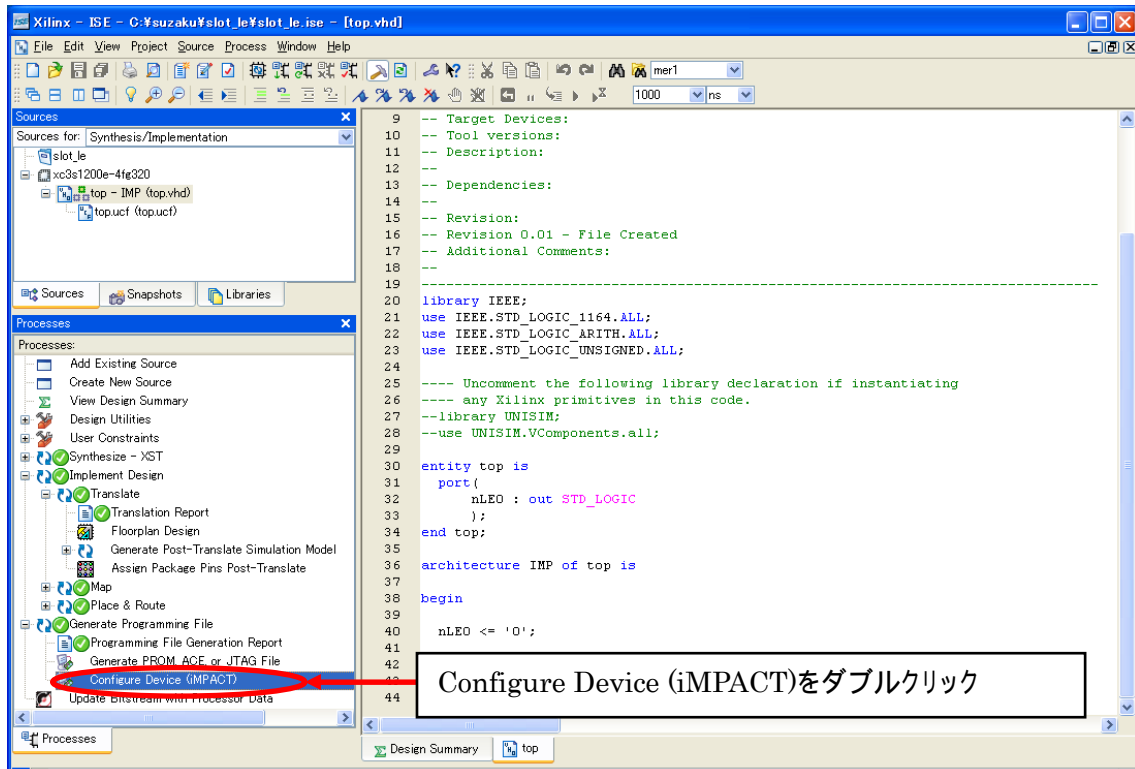

図 7-28 単色 LED(D1)点灯

7.7.2. フラッシュメモリに保存してコンフィギュレーション

一回電源を切ってもう一度電源を入れてみてください。フラッシュメモリに保存されているデータがコンフィギュレーションされるので、スロットマシンの状態に戻ったと思います。これはXilinxのFPGAがSRAMベースのためです。内部の回路内容を保持させるにはフラッシュメモリにコンフィギュレーションデータを書き込む必要があります。フラッシュメモリへの書き込み方法についてはSZ010, SZ030, SZ130 の場合は"6.2.2 LBPlayer2 で書き換える"を、SZ130, SZ410 の場合は"6.2.3 SPI Writerで書き換える"を参照してください。フラッシュメモリに書き込むと、電源を切ってもコンフィギュレーションデータが失われません。

7.8. 空きピン処理

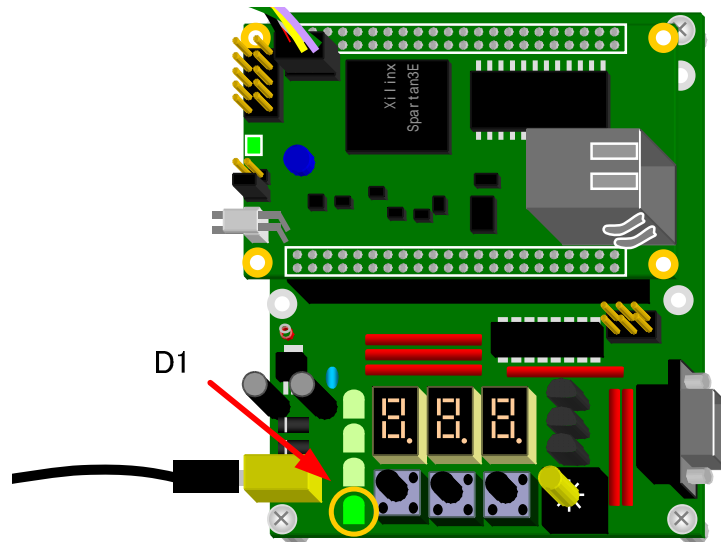
D1 を点灯させたとき、D2、D3、D4 が少し光っているのに気がついたでしょうか？ (SZ310、SZ410 だとほとんど光りません。)

これは空きピンの処理の仕方によります。

Generate Programming File を右クリックしてメニューを出し、Properties を選択してください。



図 7-21 空きピン処理の設定画面の出し方

[Configuration Options]を選ぶと次の画面が出てきます。ここで空きピンの終端処理を設定できます。この中に [Unused IOB Pins] というのがありますが、これが空きピン処理の設定になります。初期設定で、[Pull Down] になっています。このため"図 7-23 少し光る理由"のようにD2、D3、D4 に電流が少し流れてLEDが光ってしまいます。



図 7-22 空きピン処理設定

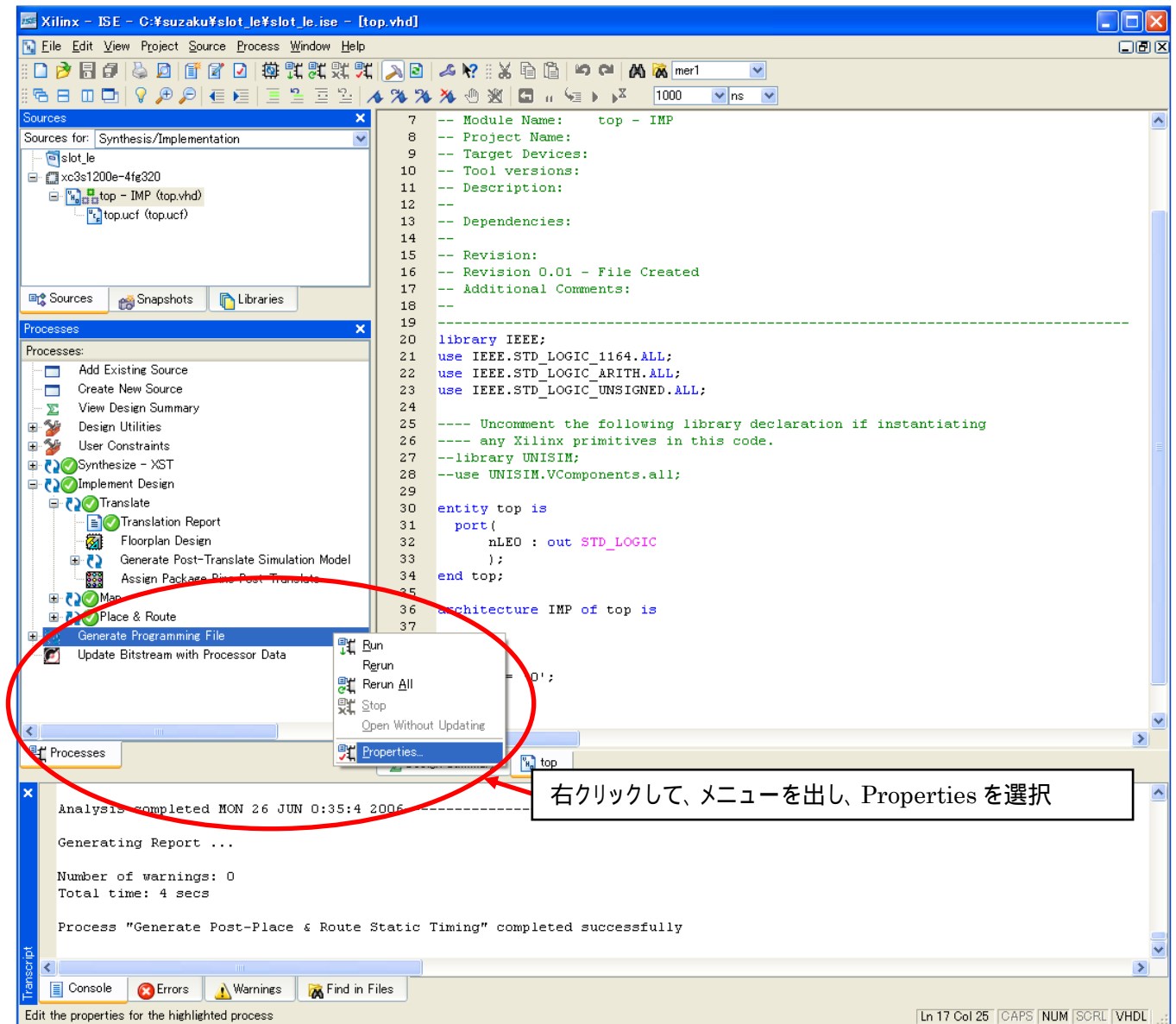

図 7-23 少し光る理由

設定を[Pull Up]にすると、D2、D3、D4 は光らなくなりますが、この設定では空きピンの終端処理を個別に設定することが出来ないため、SUZAKU が動かなくなってしまう可能性があります。SUZAKU には RESET 回路があり、RESET 回路につながっているピンは外部で Pull Down されています。このピンの終端処理は Low かハイインピーダンスにしておかなければならず、High や Pull Up、Float に変更した場合、リセットがかかってしまうことがあります。また、空きピンから電圧が出力されているのはあまり良い状態ではありません。よって今回は D2、D3、D4 に信号を定義することで、この問題に対処します。top.vhd、top.ucf に D2、D3、D4 の信号の記述を加えてください。

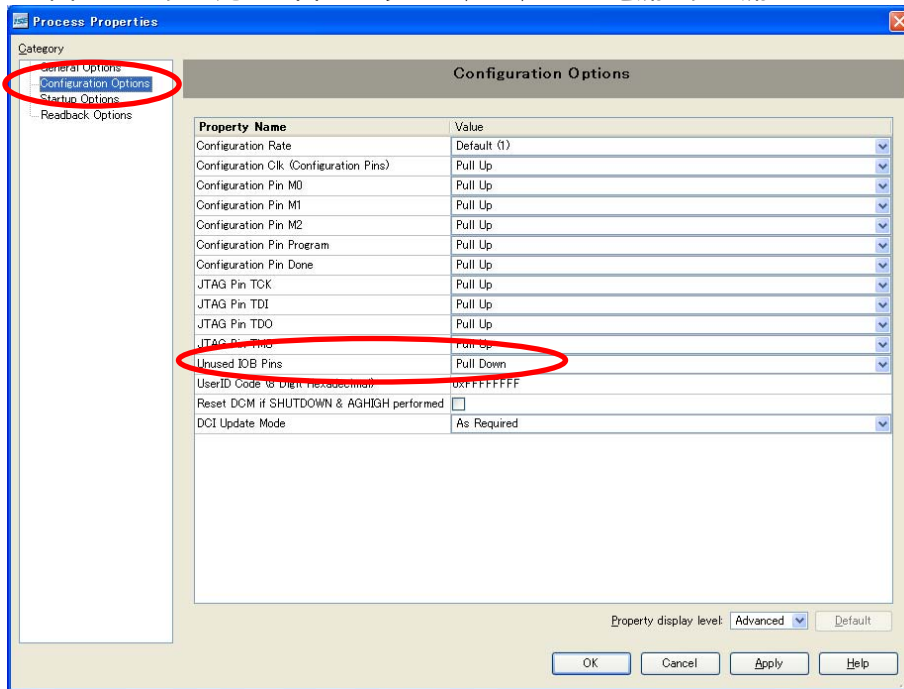
例 7-1 信号の記述を追記 (top.vhd)

```

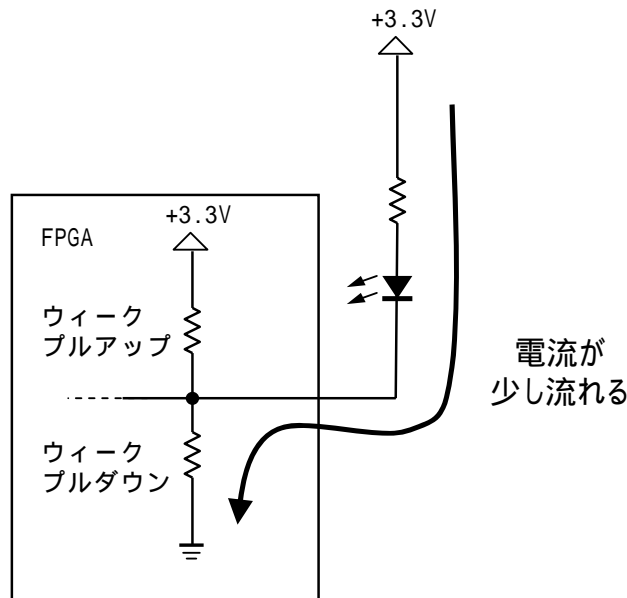
library IEEE;
use IEEE.STD_LOGIC_1164.ALL;
use IEEE.STD_LOGIC_ARITH.ALL;
use IEEE.STD_LOGIC_UNSIGNED.ALL;

---- Uncomment the following library declaration if instantiating
---- any Xilinx primitives in this code.
--library UNISIM;
--use UNISIM.VComponents.all;
entity top is

    port (
        nLE0 : out STD_LOGIC;
        nLE1 : out STD_LOGIC;
        nLE2 : out STD_LOGIC;
        nLE3 : out STD_LOGIC
    );

end top;

architecture IMP of top is
begin

    nLE0 <= '0';
    nLE1 <= '1';
    nLE2 <= '1';
    nLE3 <= '1';

end IMP;

```

表 7-3 ピンアサイン

	SZ010 SZ030	SZ130	SZ310	SZ410
nLE1	C12	F12	L15	F2
nLE2	D11	B11	L14	F1
nLE3	E11	A11	L13	E1

8. VHDL によるロジック設計

本書を読むために必要となる最低限の VHDL の記述方法とロジック設計について説明します。VHDL の詳細やロジック設計については、世の中に詳しい書物が多数ありますのでそちらをご参照ください。

8.1. VHDL の基本構造

まず VHDL の記述方法を説明します。
VHDL の基本構造は

ライブラリ宣言とパッケージ呼び出し
エンティティ(entity)
アーキテクチャ(architecture)

からなります。

ライブラリ宣言とパッケージ呼び出しで、各種演算子や関数などを定義したパッケージを呼び出し、エンティティに外部とのインターフェースを記述し、アーキテクチャに内部回路の構造や動作を記述します。

VHDL では予約語も含めて大文字と小文字を区別しません。例えば `Port` は `port` とかいても `PORT` とかいても同じに扱われます。予約語については後述の Tips を参照してください。もし、ISE 付属のテキストエディタを使っている場合、予約語は青に色が変わって表示されます。また、`--` で始めるとその行末までがコメントになります。

例 8-1 VHDL 基本構造

```
--ライブラリ宣言とパッケージ呼び出し ← コメント文
library IEEE;
use IEEE.STD_LOGIC_1164.ALL;
use IEEE.STD_LOGIC_ARITH.ALL;
use IEEE.STD_LOGIC_UNSIGNED.ALL;

--エンティティ (入出力の宣言) ← Port も port も PORT も同じ
entity slot is
  Port (
    --ここに入出力ピンの宣言を書く
  );
end slot;

--アーキテクチャ (回路本体)
architecture IMP of slot is

  --内部信号等の各種宣言を記述する

begin
  --ここに回路を記述する
end IMP;
```

8.2. ライブラリ宣言とパッケージ呼び出し

ISE で VHDL ソースコードを自動生成すると、パッケージが 3 つ呼び出されます。それぞれの用途は下表の通りです。他にも様々なパッケージがあるので、必要に応じて呼び出してください。ライブラリは自分で作成することも出来ます。

表 8-1 ライブラリとパッケージ

ライブラリ	パッケージ	用途
IEEE	std_logic_1164	基本関数
	std_logic_arith	算術演算
	std_logic_unsigned	符号なし演算

8.3. エンティティ(entity)

エンティティ内ではポートの宣言を行います。外部とのインターフェースについて定義する部分がエンティティになります。ISE で VHDL ソースコードを自動生成すると、エンティティ名はファイル名と同じ名前になります。

例 8-2 entity 記述

```
entity slot is --entity エンティティ名 is
  Port (
    SYS_CLK : in std_logic;
    nLE : out std_logic_vector(0 to 2);
    nSW : in std_logic_vector(0 to 2) --最後に ; は不要
  );
end slot; --end エンティティ名;
```

8.3.1.1. 信号の定義

信号は以下の形式で宣言します。

例 8-3 信号の定義

ポート信号名: **入出力方向** **データタイプ名**;

8.3.1.2. 入出力方向

入出力方向には in、out、inout 等を記述します。

表 8-2 入出力方向

in	入力であることを指定
out	出力であることを指定(内部で再利用できない)
inout	入出力であることを指定

VHDLでは、出力ポート信号を内部に参照できません。内部で参照したいときは、内部参照用に内部信号を用います。内部信号の宣言については"8.4 アーキテクチャ(architecture)"の内部信号の定義の項を参照してください。

8.3.1.3. データタイプ

データタイプには色々ありますが、よく使うのは `std_logic` と `std_logic_vector` です。`std_logic` で1ビットの信号を定義し、`std_logic_vector(0 to n)` で $n+1$ ビット幅の信号を定義します。

`nLE` : `out std_logic_vector(0 to 2)` とすると3ビットの幅を持った出力信号を定義することができます。 `nLE(0)`、`nLE(1)`、`nLE(2)` とすることで、それぞれのビットを切り出すことができます。

`to` を使って定義すると、MSB側がビット0になります。(`downto` とするとLSB側がビット0になります。本書ではIBMのCoreConnectにあわせてバスを定義するため("9.1.7 バスのビットラベルについて"参照)、 `to` を使います。)

表 8-3 データタイプ

<code>std_logic</code>	IEEE ライブラリで定義
<code>std_logic_vector</code>	<code>std_logic</code> のベクタ・タイプ
<code>integer</code>	整数型(32ビット)



図 8-1 to を使って定義

8.4. アーキテクチャ(architecture)

回路の構造や動作などをここに記述をします。アーキテクチャ名は任意ですが、SUZAKU では `IMP` としています。

例 8-4 architecture 記述

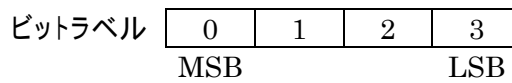
```
architecture IMP of slot is --architecture アーキテクチャ名 of エンティティ名 is
--内部信号の定義
  signal count : STD_LOGIC_VECTOR(0 to C_CNT_WIDTH-1);
  signal count_led : STD_LOGIC;

begin
--ここに同時処理文を記述する
  nLE <= not le; --信号代入文
  process(SYS_CLK) --プロセス文
  begin
    if SYS_CLK'event and SYS_CLK = '1' then
      if SYS_RST = '1' then
        count <= (others => '0');
      else
        count <= count + 1;
      end if;
    end if;
  end process;
end IMP; --end アーキテクチャ名;
```

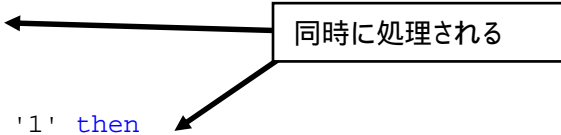

8.4.1.1. 内部信号の定義

内部で使用する信号は `architecture` と `begin` の間に記述します。信号の宣言には `signal` を用い、以下の形式で宣言します。データタイプ名はエンティティの信号宣言と同じですので、"8.3 エンティティ(entity)"のデータタイプの項をご参照ください。

例 8-5 内部信号定義

```
signal 信号名 : データタイプ名;
```

8.4.1.2. 同時処理文

`begin` ~ `end` の間に直接記述された回路を同時処理文といいます。同時処理文ではそれぞれが他の同時処理文と関係なく動作し、並列に処理されます。信号代入文、プロセス文などの回路を記述します。

8.4.1.3. 信号代入文

`A<=B;`とすると、A に B が代入されます。

8.4.1.4. プロセス文

プロセス文は以下の形で記述します。

例 8-6 プロセス文

```
process(センシティブティリスト)
begin
.
.
.
end process;
```

センシティブティリストに記述した値のどれかが変化すると、中に記述した文が上から実行されていきます。最終行まで実行すると上に戻り、次にこれらの信号が変化するまで動作を停止します。



TIPS 14 VHDL 予約語

abs, access, after, alias, all, and, architecture, array, assert, attribute, begin, block, body, buffer, bus, case, component, configuration, constant, disconnect, downto, else, elsif, end, entity, exit, file, for, function, generate, generic, guarded, if, impure, in, inertial, inout, is, label, library, linkage, literal, loop, map, mod, nand, new, next, nor, not, null, of, on, open, or, others, out, package, port, postponed, process, pure, range, record, register, reject, rem, report, return, rol, ror, select, severity, shared, signal, sla, sll, sra, srl, subtype, then, to, transport, type, unaffected, units, until, use, variable, wait, when, while, with, xnor, xor

8.5. 組み合わせ回路(not, and, or)

ここからは少しロジック設計について説明します。

”not”、”and”、”or”などの基本論理ゲートを組み合わせるもの組み合わせ回路といい、クロックを必要とせずに現在の入力だけで出力が決まります。押しボタンスイッチと単色 LED を使って基本論理ゲートの動作を確認します。

8.5.1. 押しボタンスイッチ周辺回路

組み合わせロジックの入力として、押しボタンスイッチを利用します。押しボタンスイッチは下記のような回路になっています。単色LEDの周辺回路は”図 7-2 単色LED周辺回路”を参照してください。

ボタンを押していないと”High”が FPGA に入力され、ボタンを押していると”Low”が FPGA に入力されます。



図 8-2 押しボタンスイッチ周辺回路

8.5.2. not、and、or を使う

信号には正論理、負論理の 2 種類の表現があります。例えば、単色 LED を LE という信号名で定義し、”High”(”1”) で点灯した場合は正論理、nLE という信号名で定義し、”Low”(”0”) で点灯した場合は、負論理となります。(nLE の n は負論理だということを明言するために使います)

LED/SW ボードには正論理、負論理の信号が混在しているので、分かりやすくするために負論理の信号は FPGA 内部で反転させて正論理として扱うようにします。

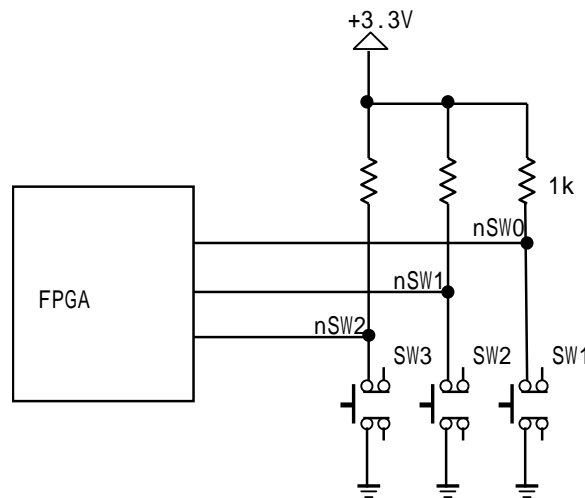
8.5.2.1. not

負論理から正論理(正論理から負論理)は次の一文で記述できます。

例 8-7 not 記述

```
nLE0 <= not le0;
```



図 8-3 not 回路と真理値表

8.5.2.2. and

SW1(信号名:sw0)とSW2(信号名:sw1)を両方押したら D1(信号名:le0)が点灯するというのは以下の一文で記述できます。

例 8-8 and 記述

```
le0 <= sw0 and sw1;
```



図 8-4 and 回路と真理値表

8.5.2.3. or

SW1(信号名:sw0)かSW2(信号名:sw1)のどちらか一方でも押されたら D1(信号名:le0)が点灯するというのは以下の一文で記述できます。

例 8-9 or 記述

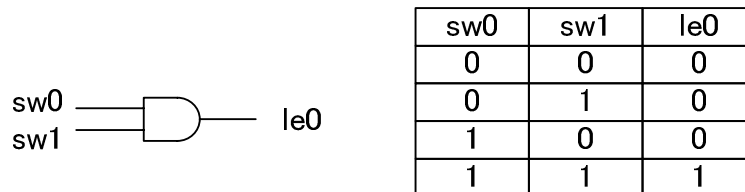
```
le0 <= sw0 or sw1;
```



図 8-5 or 回路と真理値表

8.5.2.4. not, and, or の top.vhd

先ほど単色 LED(D1)を光らせたプロジェクトを変更して試してみてください。

例 8-10 not, and, or(top.vhd)

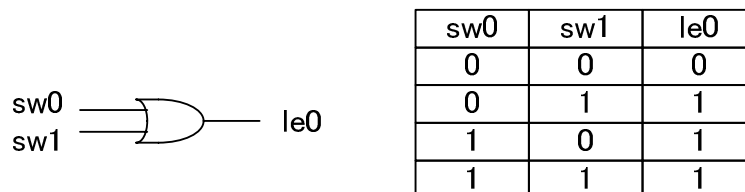
```

library IEEE;
use IEEE.STD_LOGIC_1164.ALL;
use IEEE.STD_LOGIC_ARITH.ALL;
use IEEE.STD_LOGIC_UNSIGNED.ALL;

--エンティティ (入出力の宣言)
entity top is
  Port (
    nLE0 : out STD_LOGIC; --単色 LED (D1) への出力信号 (負論理)
    nSW0 : in  STD_LOGIC; --スイッチ (SW1) からの入力信号 (負論理)
    nSW1 : in  STD_LOGIC; --スイッチ (SW2) からの入力信号 (負論理)
  );
end top;

--アーキテクチャ (回路本体)
architecture IMP of top is

  signal le0 : STD_LOGIC; --単色 LED 内部信号 (正論理)
  signal sw0 : STD_LOGIC; --スイッチ (SW1) 内部信号 (正論理)
  signal sw1 : STD_LOGIC; --スイッチ (SW2) 内部信号 (正論理)

begin

  sw0 <= not nSW0; --not 回路で入力前に正論理にする
  sw1 <= not nSW1; --not 回路で入力前に正論理にする

  le0 <= sw0 and sw1; --and 回路 (両方押したら LED が光る)
  --le0 <= sw0 or sw1; --or 回路 (どちらか一方でも押したら LED が光る)

  nLE0 <= not le0; --not 回路で出力前に負論理にする

end IMP;

```

8.5.2.5. not, and, or のピンアサイン

ピンアサインは以下になります。

表 8-4 not, and, or のピンアサイン

	SZ010 SZ030	SZ130	SZ310	SZ410
nLE0	B12	E12	L16	G2
nSW0	A13	F11	K14	G4
nSW1	B14	C11	K15	M1

8.6. 順序回路

その時点の入力だけでなく、過去の入力信号にも依存する回路を順序回路といいます。値を保持する、そのまま出力する、といったことができます。

順序回路は基本的に同期設計により成り立ちます。非同期設計は現在の状況に応じて物事が動き、次に何が起こるか分からなくなるので、順序回路には向きません。もし非同期信号を使いたい場合は、通常 1 回クロックに同期させてから使います。



図 8-6 順序回路の概念図

8.6.1. D-FF(D 型フリップフロップ)

順序回路で重要なのは D-FF です。

クロックの立ち上がりでデータを保持し、次のクロックで保持したデータを出力します。クロックの立ち上がり以外でデータが変化しても出力は変化しません。

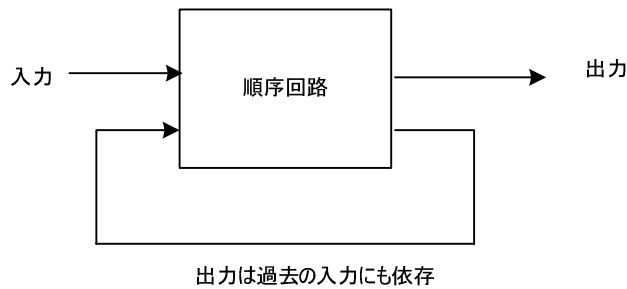

図 8-7 D-FF の動作

8.6.2. 同期設計

回路は入力信号の時間差によって動作が決まります。非同期設計では ns 単位で時間差を作ってしまうことがあり、タイミング設計が非常に困難です。論理合成、配置配線による信号の遅延はツールの種類やバージョンに依存します。また、温度やデバイスの個体差によっても信号が遅延します。これらのすべての遅延を非同期設計で押さえ込むのは至難の業です。押さえ込むのに失敗すると、タイミング不良を起こし、次に何が起こるのか分からなくなってしまいます。

それにひきかえ同期設計はタイミング設計が簡単になります。同期設計では、同期用クロックの周期時間よりもゲートや配線による遅延やセットアップなどの積算時間ほうが短ければ、回路が設計通りに動作することが保障されています。FPGA は内部にクロック専用線を複数もっていて、これらのクロック専用線は他の線に比べて Delay が少なく、信号が速く到達することが保障されています。

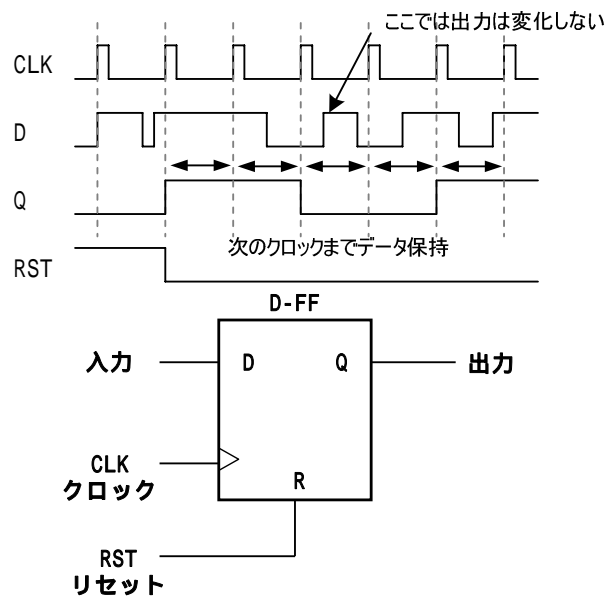
よって、一般的に FPGA ではこのクロック専用線を用い、同期設計を行います。

同期回路は組み合わせ回路と D-FF とで成り立っています。組み合わせ回路の規模を小さくすることで、遅延は少なくなり速い回路を作ることができます。どこに D-FF を入れ、組み合わせ回路の規模どう小さくするかで、全体の最高動作周波数が決まってきます。

8.6.3. カウンタ

順序回路の基本的な例としてカウンタを上げます。カウンタはクロックにあわせて数値をインクリメント(デクリメント)します。カウンタの回路は以下のように記述できます。

例 8-11 カウンタ記述

```
process(SYS_CLK) --クロック信号に変化があると実行
begin
  if SYS_CLK'event and SYS_CLK = '1' then --クロックの立ち上がり同期
    if SYS_RST = '1' then --リセットされたら(同期リセット)
      count <= (others => '0'); --カウンタ初期化
    else --その他は
      count <= count + 1; --カウント値をインクリメント
    end if;
  end if;
end process;
```

8.6.3.1. クロックの記述

クロックの立ち上がりエッジに同期させたい場合以下のように記述します。SYS_CLK = '0' とすると立下りエッジに同期させることができます。

例 8-12 クロックの立ち上がりエッジに同期

```
if SYS_CLK'event and SYS_CLK='1' then
```

8.6.3.2. リセットの記述

クロックの記述の下にリセットを記述すると同期リセット、上に記述すると非同期リセットになります。

SUZAKU には電源監視 IC が実装されており、電源投入時にリセットがかかるようになっています。このリセット信号を用いて、信号の初期化を行います。VHDL ではこの様に外部からのリセットで初期化する方法の他に内部信号定義の時に初期化する方法もあります。

例 8-13 同期リセット

```
if SYS_CLK'event and SYS_CLK = '1' then
  if SYS_RST = '1' then
```

8.6.3.3. if 文

if 文は以下の形式で記述します。

例 8-14 if 文

```
if 条件 then
  順次処理文
elsif 条件 then
  順次処理文
else
  順次処理文
end if;
```

8.6.3.4. other で初期化

`others` は残りすべてという意味で、`others=>'0'` とすると、残っているビットすべてに 0 が代入されます。

例 8-15 other で初期化

```
count <= (others => '0');
```

8.7. ISE Simulator の使い方

HDL でコーディングをおこなったら、PC 上でシミュレーションを行います。シミュレーションはロジック設計で重要な作業です。実際にデバイスに書き込んでからでは、各信号の挙動をととも検証しづらいですが、PC 上のシミュレーションでは、信号の挙動が明快にわかります。シミュレーションで自分の考えていた通りに動作しているか確認してから、実際のデバイスに書き込みます。

最も基本の順序回路であるカウンタの動きを確認すると共に、ISE に含まれているシミュレータ ISE Simulator の使い方を説明します。

8.7.1. プロジェクトの新規作成

プロジェクトを新規作成してください。プロジェクト名は slot_counter とし、[New Source]で slot_counter.vhd とし、新規ソースコードを作ってください。

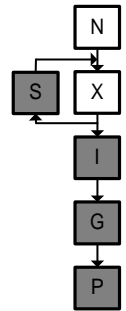

8.7.1.1. slot_counter.vhd

カウンタ回路を記述してください。今回は、4 ビットカウンタのシミュレーションを行います。4 ビットカウンタでは 0 から 15 まで数えることができます。

記述できたら Synthesize をダブルクリックして文法に間違いがないかチェックしてください。

例 8-16 カウンタ(slot_counter.vhd)

```

library IEEE;
use IEEE.STD_LOGIC_1164.ALL;
use IEEE.STD_LOGIC_ARITH.ALL;
use IEEE.STD_LOGIC_UNSIGNED.ALL;

entity slot_counter is
  generic (
    C_CNT_WIDTH : integer := 4 --カウンタのビット幅
  );
  Port (
    SYS_CLK : in STD_LOGIC; --クロック信号
    SYS_RST : in STD_LOGIC; --リセット信号
    count : out STD_LOGIC_VECTOR(0 to C_CNT_WIDTH-1) --カウンタ値
  );
end slot_counter;

architecture IMP of slot_counter is
  --内部信号の定義
  signal count_w : STD_LOGIC_VECTOR(0 to C_CNT_WIDTH-1); --カウンタ値内部用
begin

  process(SYS_CLK) --クロック信号に変化があると実行
  begin
    if SYS_CLK'event and SYS_CLK = '1' then --クロックの立ち上がり同期
      if SYS_RST = '1' then --リセットされたら(同期リセット)
        count_w <= (others => '0'); --カウンタ初期化
      else --その他は
        count_w <= count_w + 1; --カウント値をインクリメント
      end if;
    end if;
  end process;

  count <= count_w; --カウンタ値を外部に出力
end IMP;

```

8.7.1.2. generic 文について

バスの幅などのパラメータを渡す時などに使います。記述形式はポート文とほぼ同じですが、情報を渡すだけなので、"in"や"out"などの方向の指定はありません。

例 8-17 generic 文

```
generic (
  信号名 : データタイプ名 := 初期値
);
```

8.7.2. テストベンチの新規作成

カウンタの動作をシミュレーションで確認します。

[Project] [New Source]をクリックしてください。

[Test Bench WaveForm]を選択し、[File name]にファイル名を入力し、[Next]をクリックしてください。ここではファイル名を slot_counter_tb とします。



図 8-8 テストベンチ作成

次の画面が出るまで[Next]および[Finish]をクリックしてください。クロック波形を作成します。[Initial Length of Test Bench] を 10000 に変更して[Finish]をクリックしてください。[Initial Length of Test Bench]を変更すると、シミュレーション時間を変更することができます。他にも色々設定を変えることができますが、今回はカウンタの動きを見たいだけなので変更しません。

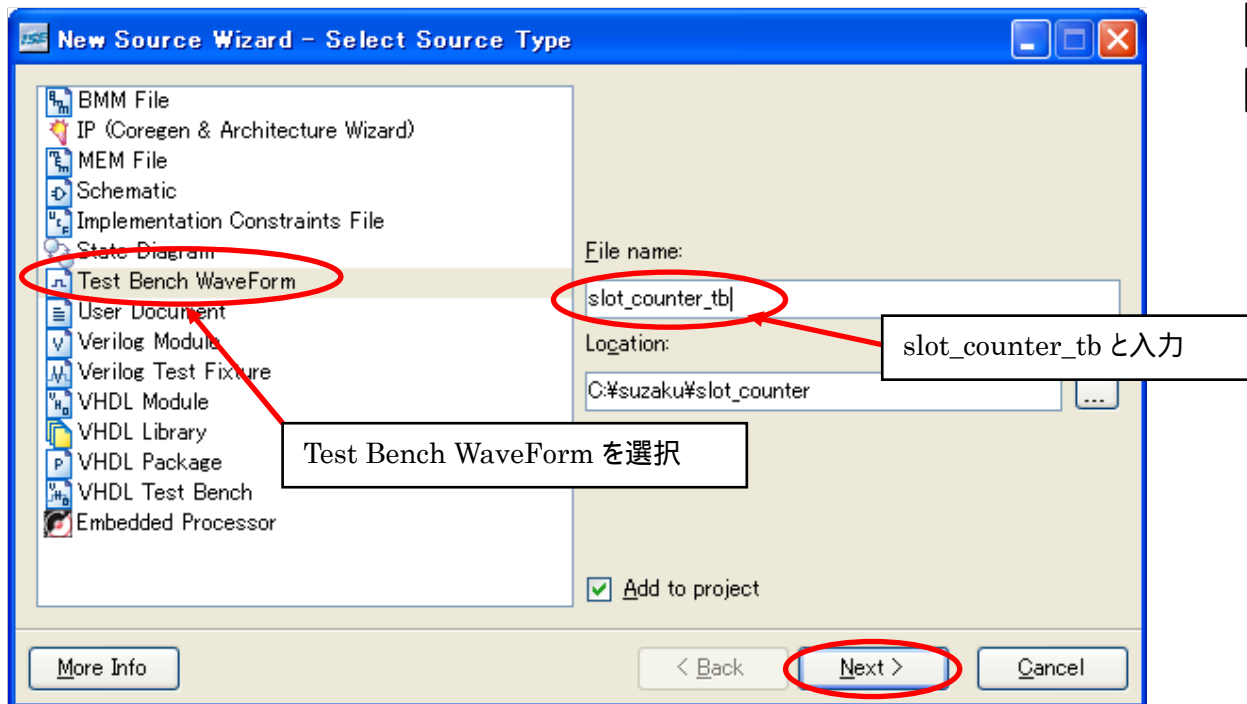
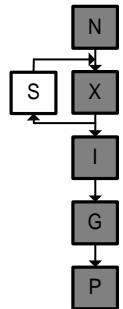

図 8-9 クロック波形作成

次の画面が表示されます。

Source ウィンドウの Source for: を [Behavioral Simulation] に変更してください。

リセット信号を入力しないと信号が初期化されないのので、リセット信号を入力します。クロックが細かくて見にくいので **+** キーを押して適当な大きさに拡大してください。水色のセルをクリックすると信号の "High"、"Low" を切り替えることができます。図のように SYS_RST の信号を生成してください。100ns で信号を立ち上げ、500ns で信号を立ち下げています。

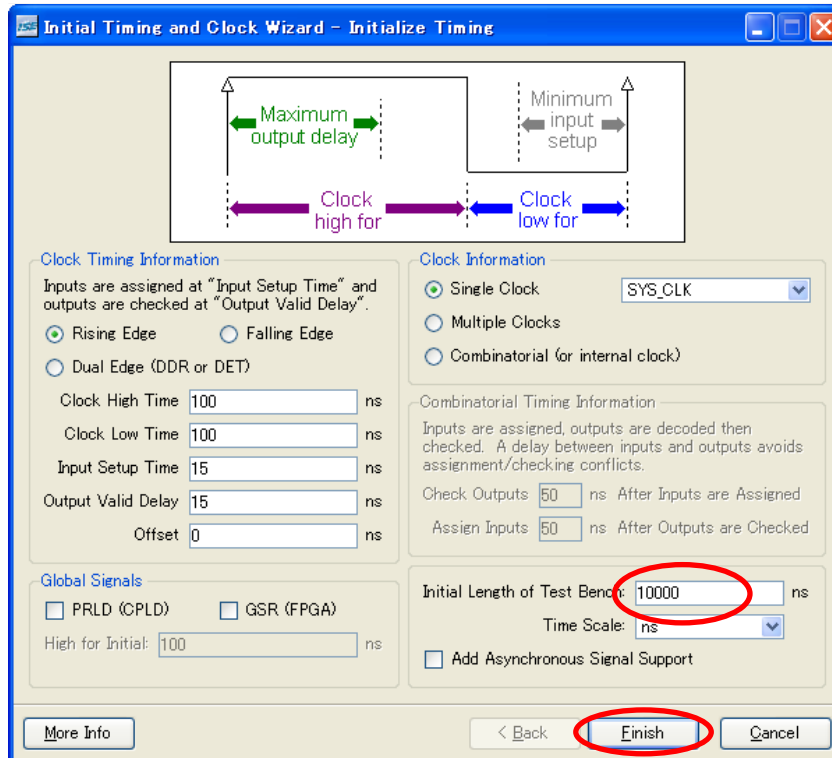
[File] [Save] をクリックし保存してください。



図 8-10 リセット波形生成

シミュレーションの設定をします。[Simulate Behavioral Model]の上で右クリックをし、メニューで[Properties...]を選択してください。Process Properties が表示されるので、Simulation Run Time を 10000ns に変更し、[OK]をクリックしてください。



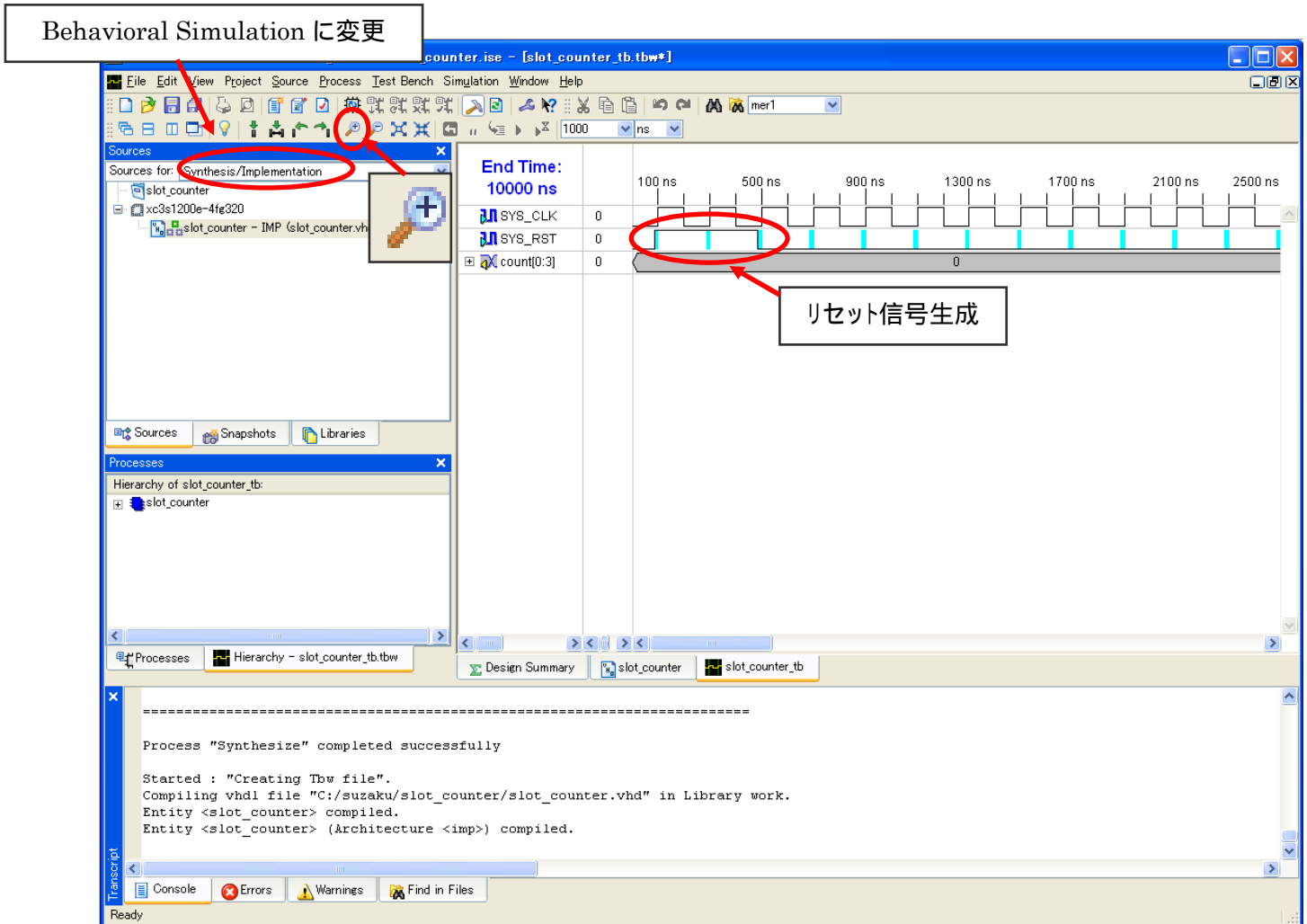

図 8-11 シミュレーション設定

8.7.3. シミュレーション実行

Processes タブをクリックしてください。View Generated Test Bench As HDL をダブルクリックすると、自動生成されたテストベンチを見ることができます。Xilinx ISE Simulator の  をクリックして開き、Simulate Behavioral Model をダブルクリックしてください。シミュレーション結果が表示されます。

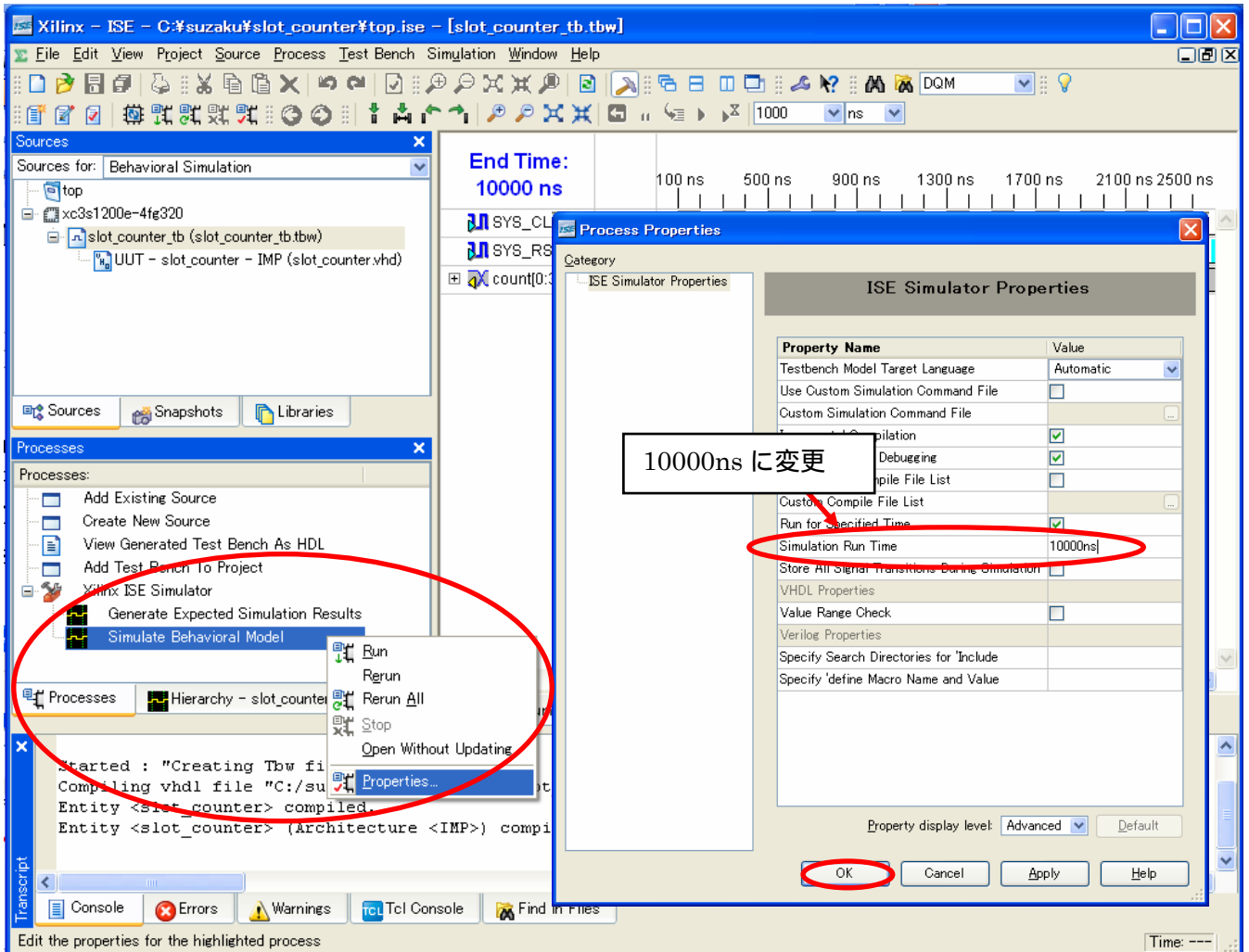

図 8-12 シミュレーション結果

クロックについて

sys_clk の波形を見てください。クロックは”1”、”0”を繰り返します。

リセットについて

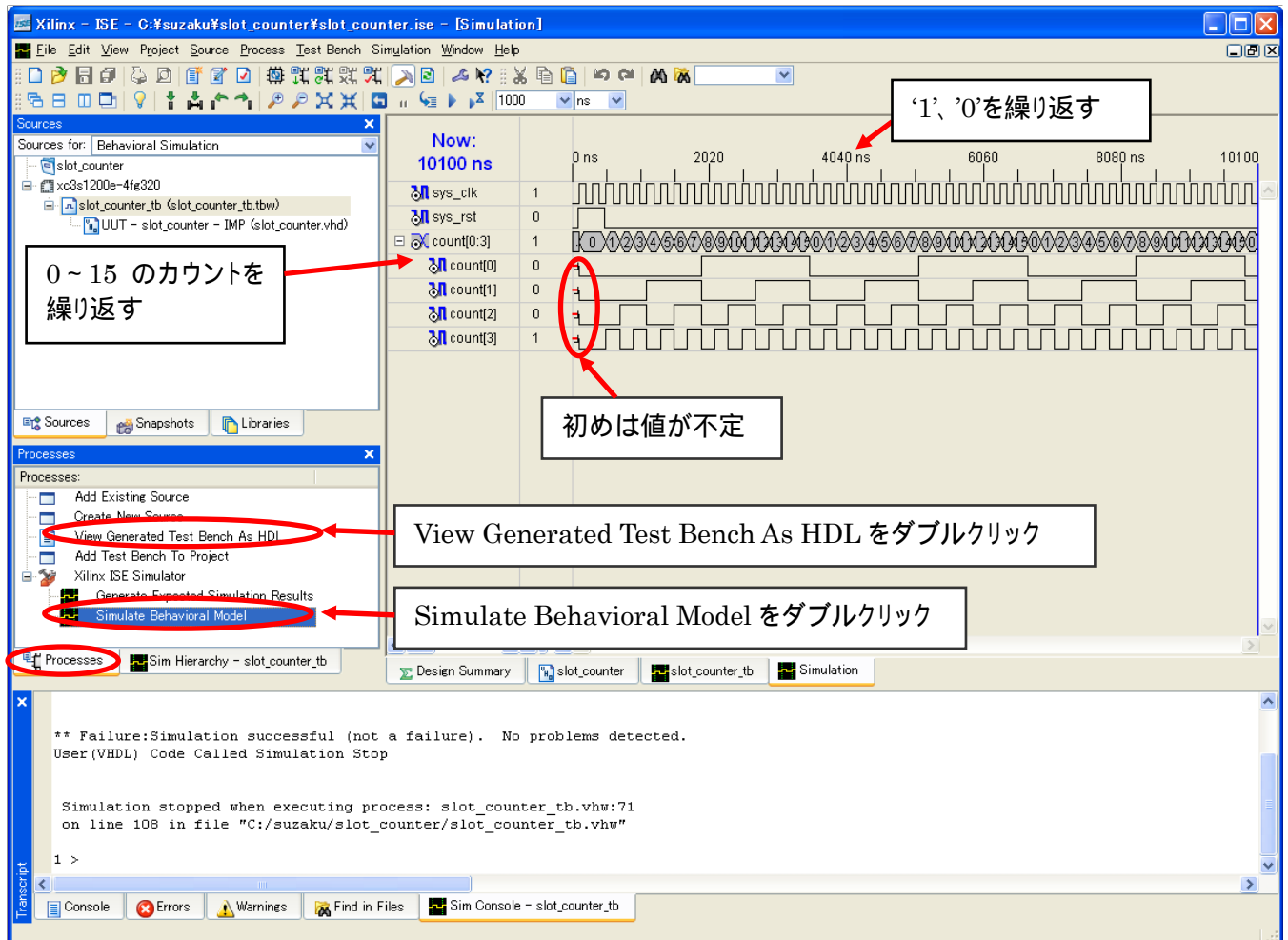
count の波形の一番初めは赤い線で u と書かれています。これは値が不定という意味です。sys_rst が”High”になると、初期化されて値が決定します。

カウンタの波形チェック

sys_clk の立ち上がりのタイミングごとにカウントアップしているのが分かります。

count[3]の波形の周期は sys_clk の倍、count[2]の波形の周期は count[3]の倍、count[1]の波形の周期は count[2]の倍・・・となっています。これを分周といいます。

VHDL による回路設計について、この後は必要に応じて説明していきます。

9. FPGA 入門 スロットマシン製作

ここからは、本格的にロジック設計を行います。

“5.3 ブートローダモードでスロットマシンを動かす”で動かしたスロットマシンは下図の構成で作られています。これと同じスロットマシンを製作していきます。スロットマシンの機能を実現するには色々な方法が考えられるのですが、SUZAKUのデフォルトにスロットマシンのIPコアを接続し、ソフトウェアで制御することによりスロットマシンを製作しています。

本章ではまず、下図の右側の IP コアの中身を製作します。左側のソフトウェアについては後の章で説明します。



図 9-1 スロットマシンの構成

9.1. 単色 LED の順次点灯

まず、"トリガー信号により単色 LED を順次点灯させる"の単色 LED の順次点灯の部分を作ります。

スロットが当たった時に、当たった！という感じを出すために、単色 LED を順次点灯 (D1 D2 D3 D4 D1 …)させます。

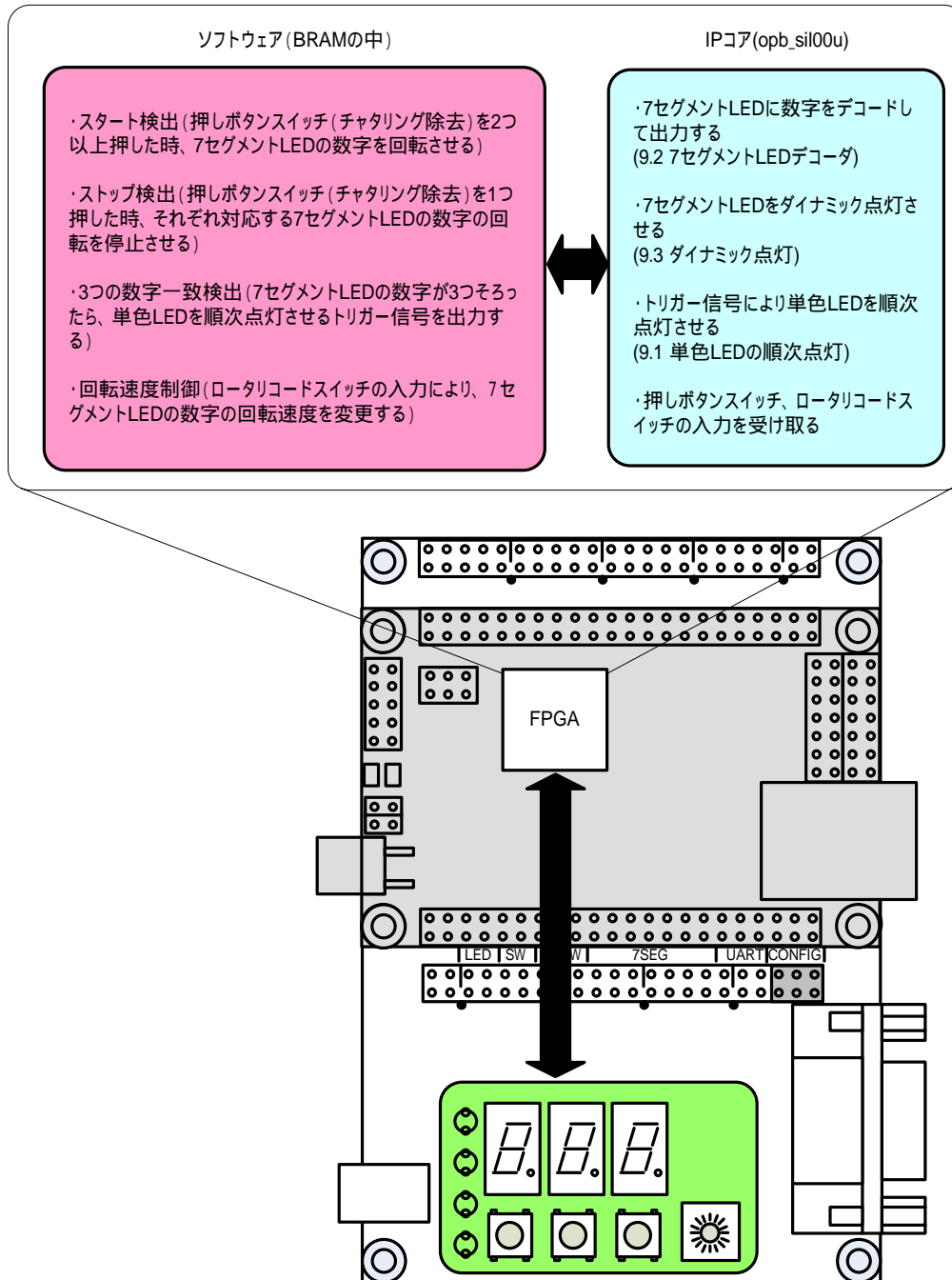
SZ010, SZ030, SZ130, SZ310 のクロックは 3.6864MHz、SZ410 のクロックは 100MHz となっています。このクロックをタイミング信号として単色 LED を順次点灯させると速すぎるので、目に見えるくらいの速さのタイミング信号をカウンタで作ります。カウンタは先ほどシミュレーションの時に作った回路をそのまま使います。シミュレーションはビット幅 4 ビットで行います。シミュレーション後はカウンタのビット幅を SZ010、SZ030、SZ130、SZ310 の場合は 19 ビットに、SZ410 の場合は 23 ビットとします。カウンタの最上位ビット count(0)の値は SZ010、SZ030、SZ130、SZ310 の場合は $2^{19}=524288$ カウントごとに(約 7Hz)、SZ410 の場合は $2^{23}=8388608$ カウントごとに(約 12Hz)"0"、"1"を繰り返します。

単色 LED を順次点灯させるのに、シフトレジスタを用います。シフトレジスタをシフトさせる一番簡単な条件は、タイミング信号が"0"または"1"の時、常にシフトすることです。カウンタの最上位ビットから出力される"0"、"1"はデューティ比 50:50 になっていて、このままだと、一番簡単な条件でシフトレジスタを作った場合、同じレベルの間は常にシフトし続けてしまうので使えません。このため count(0)の値が"0"から"1"になる時のエッジを検出し、1 クロックだけ"1"を出力するタイミング信号を作ります。

9.1.1. 単色 LED 周辺回路

単色LED周辺回路は"図 7-2 単色LED周辺回路"をご参照ください。

9.1.2. プロジェクト新規作成、論理合成

プロジェクトを新規作成してください。

プロジェクト名は le_seq_blink とし、new Source で top.vhd を作ってください。

top - IMP(top.vhd)を右クリックしてメニューを出し、[New Source...]を選択してください。



図 9-2 New Source の追加

New Source Wizard が立ち上がるので、[VHDL Module]を選択し、[File name]に le_seq_blink と入力し、新しいソースファイルを作ってください。

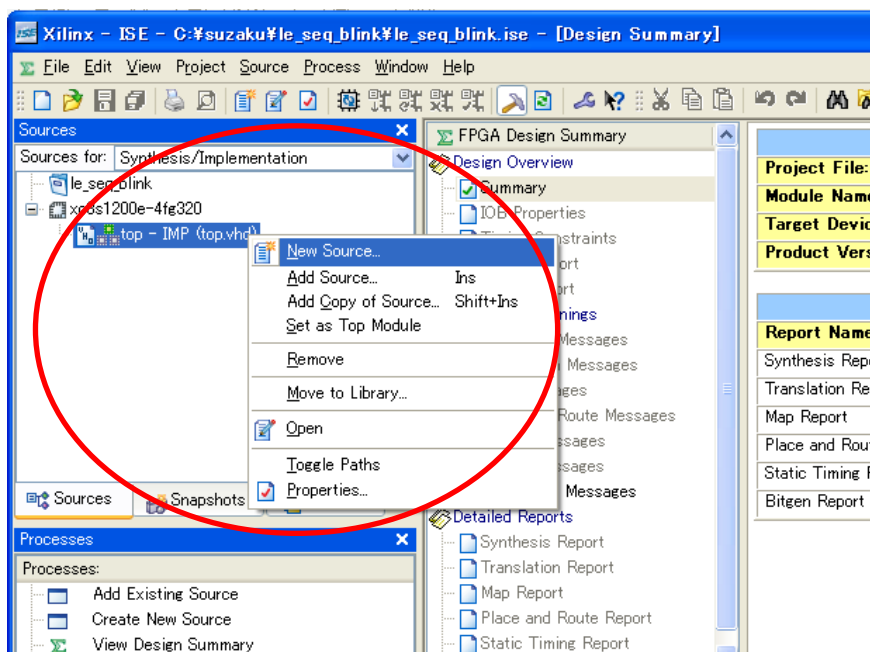
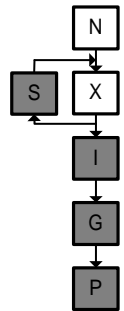

図 9-3 New Source 名前入力

top - IMP(top.vhd)を右クリックしてメニューを出し、[Add Copy of Source...]を選択してください。

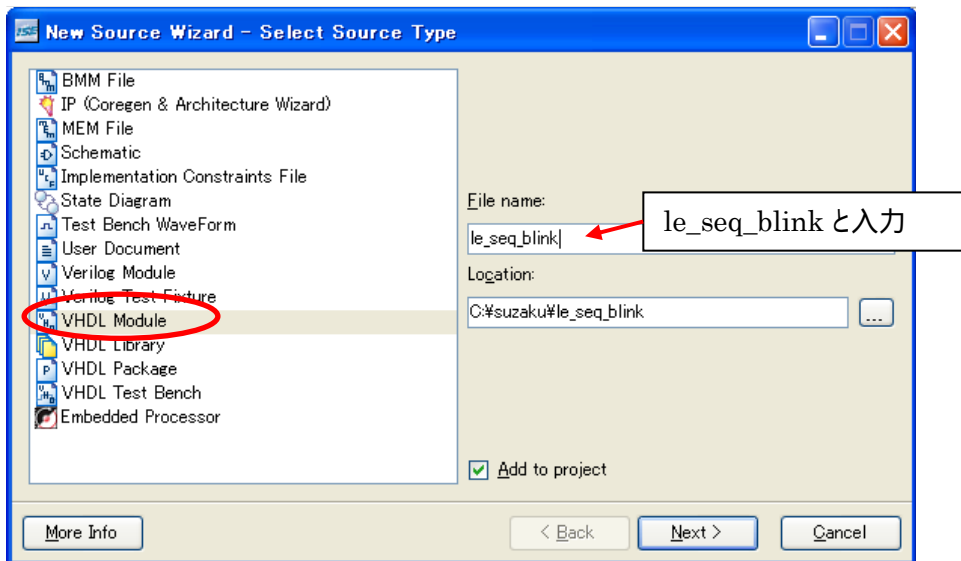

図 9-4 既存のソースファイル追加

先ほどシミュレーションで作った slot_counter.vhd を選択してください。
下図が表示されるので、[OK]をクリックしてください。プロジェクトに slot_counter.vhd が追加されます。

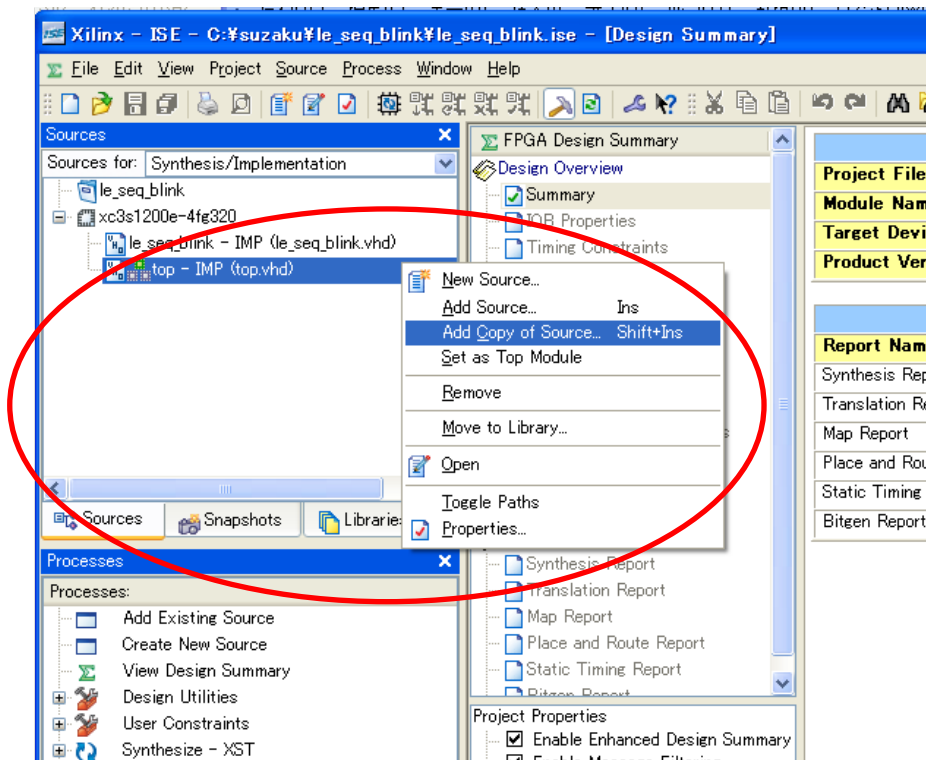

図 9-5 既存のソースファイル追加時の確認

9.1.2.1. le_seq_blink.vhd

単色 LED を順次点灯させる回路を記述します。記述できたら保存して、le_seq_blink-IMP(le_seq_blink.vhd) を選択し、Check Syntax をダブルクリックして、文法チェックをしてください。

例 9-1 単色 LED 順次点灯(le_seq_blink.vhd)

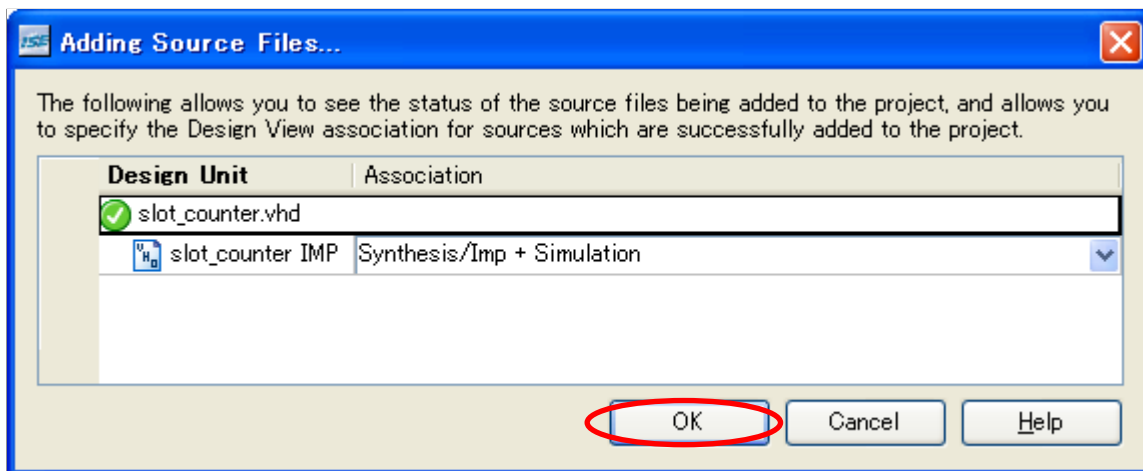
```

library IEEE;
use IEEE.STD_LOGIC_1164.ALL;
use IEEE.STD_LOGIC_ARITH.ALL;
use IEEE.STD_LOGIC_UNSIGNED.ALL;

entity le_seq_blink is
  Port (
    SYS_CLK      : in  STD_LOGIC; --クロック信号
    SYS_RST      : in  STD_LOGIC; --リセット信号
    le_timing    : in  STD_LOGIC; --単色 LED 順次点灯のタイミング信号
    le           : out STD_LOGIC_VECTOR(0 to 3) --単色 LED 出力信号
  );
end le_seq_blink;

architecture IMP of le_seq_blink is
--内部信号の定義
  signal le_w : STD_LOGIC_VECTOR(0 to 3); --単色 LED 内部信号
  signal le_tim : STD_LOGIC; --単色 LED 順次点灯のタイミング内部信号
  signal le_tim_reg : STD_LOGIC; --単色 LED 順次点灯タイミング信号の1クロック前の値
begin

  process(SYS_CLK) --クロック信号に変化があると実行
  begin
    if SYS_CLK'event and SYS_CLK = '1' then --クロックの立ち上がり同期
      if SYS_RST = '1' then --リセットされたら(同期リセット)
        le_tim_reg <= '0'; --初期化
      else
        le_tim_reg <= le_timing; --1クロック前の値を保持
      end if;
    end if;
  end process;

  le_tim <= le_timing and (not le_tim_reg); --エッジ検出

  process(SYS_CLK) --クロック信号に変化があると実行
  begin
    if SYS_CLK'event and SYS_CLK = '1' then --クロックの立ち上がり同期
      if SYS_RST = '1' then --リセットされたら(同期リセット)
        le_w <= "0001"; --はじめに D1 を光らせる
      else
        if le_tim = '1' then --タイミング信号の値が'1'になったら
          le_w <= le_w(1 to 3) & le_w(0); --1bit 左にシフト
        end if;
      end if;
    end if;
  end process;

  le <= le_w; --外部に出力
end IMP;

```

9.1.2.2. top.vhd

top.vhd を上位階層として slot_counter と led_seq_blink の回路を呼び出します。カウンタのビット幅をシミュレーション用に一旦 4 ビットに設定します。実際のビット数でシミュレーションを行ってもいいのですが、LED が順次点灯の様子を見るのに、非常に長い時間がかかります。今回はエッジ検出の様子とシフトレジスタの様子を確認したいだけなので 4 ビットにします。

記述できたら top-IMP(top.vhd)を選択し、Synthesize をダブルクリックして、文法チェックをしてください。

文法チェックが終わったら、top-IMP(top.vhd)の上で右クリックしメニューを出し、[Set as Top Module]を選択してください。📌のマークがついているのが上位階層になります。



図 9-6 上位階層に設定

例 9-2 単色 LED 順次点灯(top.vhd)

```

library IEEE;
use IEEE.STD_LOGIC_1164.ALL;
use IEEE.STD_LOGIC_ARITH.ALL;
use IEEE.STD_LOGIC_UNSIGNED.ALL;

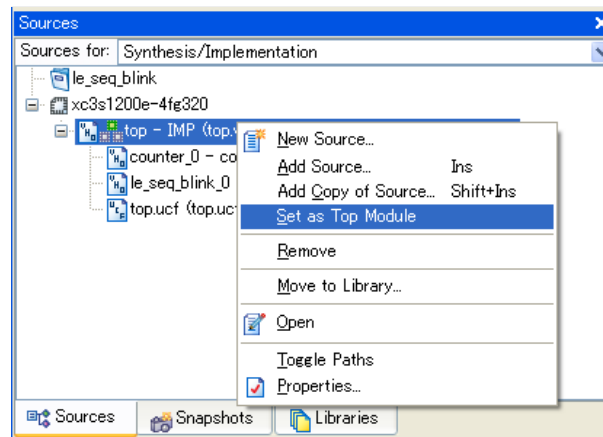
entity top is
  generic (
    C_CNT_WIDTH : integer := 4 --カウンタのビット幅(シミュレーション用)
    -- C_CNT_WIDTH : integer := 19 --カウンタのビット幅(SZ410 の時は 23)
  );
  Port (
    SYS_CLK      : in  STD_LOGIC; --クロック信号
    SYS_RST      : in  STD_LOGIC; --リセット信号
    nLE          : out STD_LOGIC_VECTOR(0 to 3) --単色 LED 出力信号(負論理)
  );
end top;

architecture IMP of top is
  signal count : STD_LOGIC_VECTOR(0 to C_CNT_WIDTH-1);
  signal le    : STD_LOGIC_VECTOR(0 to 3); --単色 LED 内部信号

  component slot_counter
    generic (
      C_CNT_WIDTH : integer := C_CNT_WIDTH --カウンタのビット幅
    );
    Port (
      SYS_CLK : in  STD_LOGIC; --クロック信号
      SYS_RST : in  STD_LOGIC; --リセット信号
      count   : out STD_LOGIC_VECTOR(0 to C_CNT_WIDTH-1) --カウンタ値
    );

```

```

end component;

component le_seq_blink
  Port (
    SYS_CLK   : in STD_LOGIC; --クロック信号
    SYS_RST   : in STD_LOGIC; --リセット信号
    le_timing : in  STD_LOGIC; --単色 LED 順次点灯のタイミング信号
    le        : out STD_LOGIC_VECTOR(0 to 3) --単色 LED 出力信号
  );
end component;

begin

slot_counter_0 : slot_counter
  Port map(
    SYS_CLK => SYS_CLK,
    SYS_RST => SYS_RST,
    count => count
  );

le_seq_blink_0 : le_seq_blink
  Port map(
    SYS_CLK => SYS_CLK,
    SYS_RST => SYS_RST,
    le_timing => count(0), --カウンタの最上位ビットを接続
    le => le
  );

nLE <= not le; --外部に出力

end IMP;

```

9.1.2.3. コンポーネント文について

上位のメイン回路から下位回路を呼び出すためには、エンティティ文の中でコンポーネントとして定義します。

例 9-3 component 文

```

component コンポーネント名
  Port (
    信号名 : 入出力方向 データタイプ
  );
end component;

```

コンポーネントの定義が終わったら、アーキテクチャ文の begin の下で呼び出します。

下位回路のポートと信号は port map で結合します。ラベル名は、このコンポーネントにつけられる名前、そのアーキテクチャ内でユニークな名前であればいけません。

例 9-4 port map 文

```

ラベル名 : コンポーネント名
Port map (
  ポート名=>信号名
);

```

9.1.3. シミュレーション

単色LEDの順次点灯のシミュレーションを行います。シミュレーションの詳細は"8.7 ISE Simulatorの使い方"を参照してください。

[Project] [New Source]でテストベンチ(Test Bench WaveForm)を新規作成してください。ここではファイル名を le_seq_blink_tb とします。上位階層のファイルを聞かれるので、"top"を選択してください。また、[Initial Length of Test Bench]は今回も 10000ns に変更してください。



図 9-7 上位階層選択

SYS_RSTの信号を前回と同様(100nsで立ち上げ、500ns立ち下げ)に生成して保存してください。

Sources ウィンドウの[Sources for:]を[Befavioral Simulation]に変更し、le_seq_blink_tb を選択し、Process タブをクリックし、[Simulate Behavioral Model]をダブルクリックしてください。シミュレーションが実行されます。

このままでは確認したい波形を全てみれていないので、le_tim や le_tim_reg、le_timing、le を追加してください。追加できたらシミュレーション時間を 10000ns に変更し、[Simulation] [Restart]、[Simulation] [Run for Specified Time]をクリックしてください。

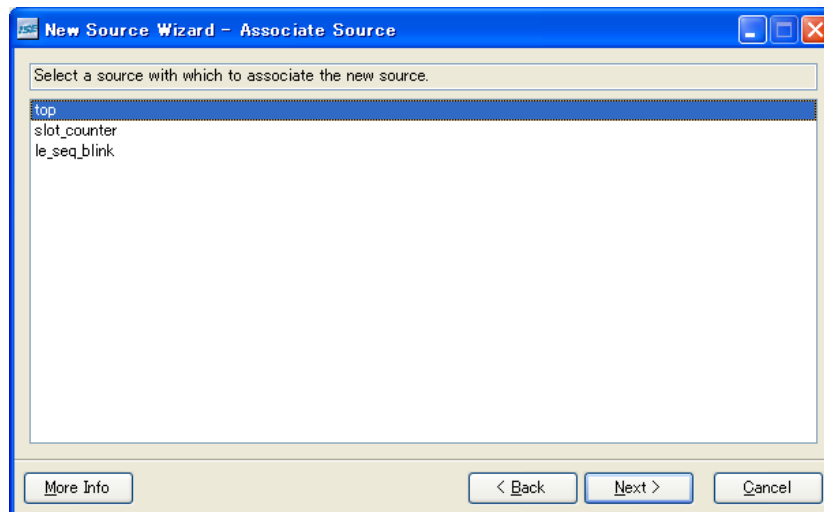
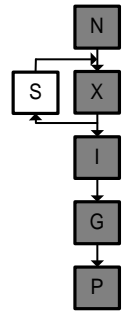
エッジ検出やシフトの様子、LED の順次点灯の様子を確認してください。



図 9-8 見たい信号を追加

9.1.3.1. タイミング信号生成（エッジ検出）について

カウンタの最上位ビットの前の値を保持し、その値と今回の最上位ビットの値が違ったならば信号を出力します。

例 9-5 エッジ検出

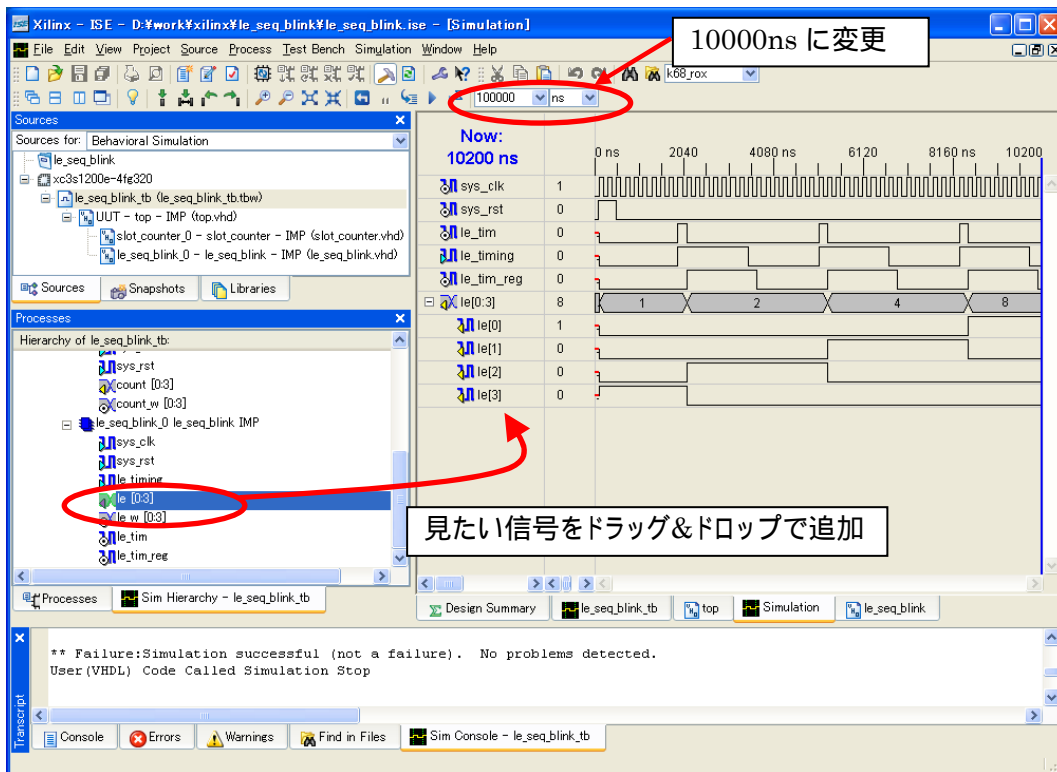
```

process(SYS_CLK)
begin
  if SYS_CLK'event and SYS_CLK = '1' then --クロックの立ち上がり同期
    if SYS_RST = '1' then --リセットされたら（同期リセット）
      le_tim_reg <= '0'; --初期化
    else
      le_tim_reg <= le_timing; --1 クロック前の値を保持
    end if;
  end if;
end process;

le_tim <= le_timing and (not le_tim_reg); --エッジ検出

```



図 9-9 エッジ検出回路



図 9-10 エッジ検出の波形

count(0)	count(1)	count(2)	count(3)
0	0	0	0
0	0	0	1
0	0	1	0
0	0	1	1
0	1	0	0
0	1	0	1
0	1	1	0
0	1	1	1
1	0	0	0
1	0	0	1
1	0	1	0
1	0	1	1
1	1	0	0
1	1	0	1
1	1	1	0
1	1	1	1

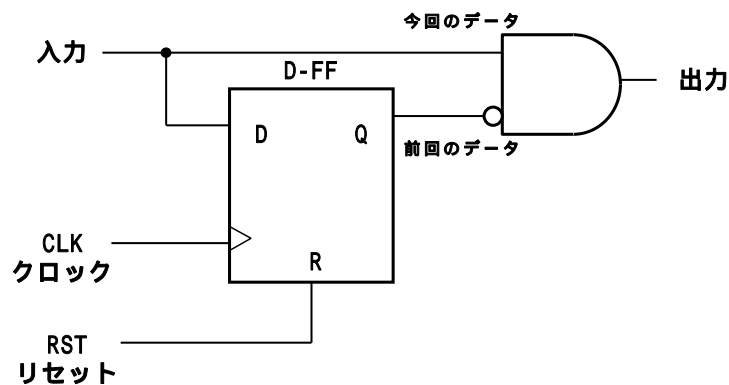
最大値までカウント
したら 0 にもどって
カウントし続ける

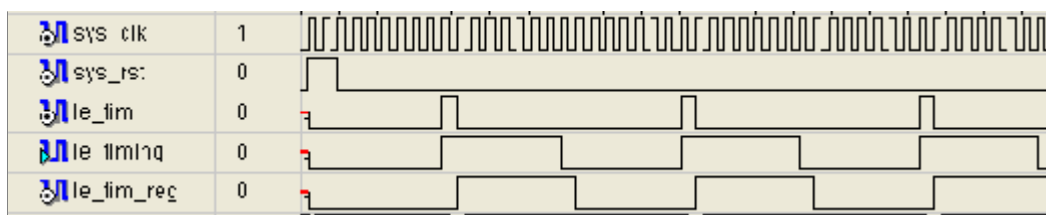

最上位ビットに注目

図 9-11 最上位ビットの動作

9.1.3.2. シフトレジスタについて

シフトレジスタは、記憶しているデータの桁を左右にシフトさせることができるレジスタです。左にシフトするには以下の記述をします。

例 9-6 シフトレジスタ

```
process(SYS_CLK) --クロック信号に変化があると実行
begin
  if SYS_CLK'event and SYS_CLK = '1' then --クロックの立ち上がり同期
    if SYS_RST = '1' then --リセットされたら(同期リセット)
      le <= "0001";
    else
      if le_tim = '1' then --タイミング信号の値が'1'になったら
        le <= le(1 to 3) & le(0); --1bit 左にシフト
      end if;
    end if;
  end if;
end process;
```

9.1.3.3. &について

&を使うと bit を連結することができます。

例 9-7 bit 連結

```
le <= le(1 to 3) & le(0);
```

(1 to 3) で、1ビット目から3ビット目までを切り出すことができます。(to で幅を設定している場合は to、downto で幅を設定している場合は downto で切り出す) イベントが発生するたびに最上位ビットを最下位に連結させることにより、”1”の値を順に左にシフトさせます。



図 9-12 bit 連結



図 9-13 シフトレジスタの波形

9.1.4. 再度論理合成

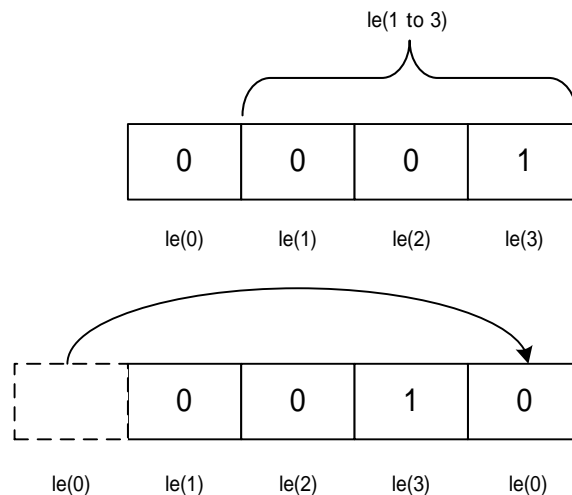
シミュレーション用に 4 ビットにしていた "top.vhd" のカウンタのビット幅を 19 ビットにし、Synthesize をダブルクリックして文法チェックしてください。

9.1.5. インプリメンテーション

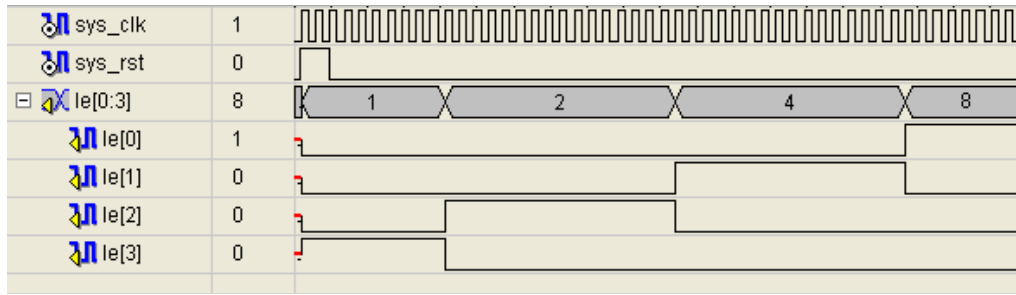
単色 LED への出力信号を STD_LOGIC_VECTOR(0 to n) で定義しました。to で定義すると MSB 側が 0 になります。この場合信号を入出力する前に、信号の MSB と LSB をひっくり返さなければいけません。VHDL のソースでひっくり返してもいいのですが、最後にピンアサインでひっくり返します。例えば nLE0 は nLE<3>、nLE1 は nLE<2>、nLE2 は nLE<1>、nLE3 は nLE<0> にピンアサインします。

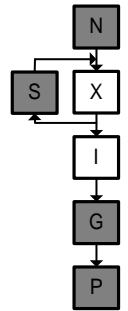

ピンアサインができたなら、Implement Design をダブルクリックしてください。

回路図上の信号名
ピンアサイン

nLE3	nLE2	nLE1	nLE0
nLE<0>	nLE<1>	nLE<2>	nLE<3>

MSB

LSB

ピンアサインで
ひっくり返す

バスの定義は
MSB 側がビット 0

図 9-14 ピンアサインでひっくり返す

表 9-1 単色 LED 順次点灯ピンアサイン

	SZ010 SZ030	SZ130	SZ310	SZ410
SYS_CLK	T9	U10	C8	Y6
SYS_RST	F5	D3	A8	U3
nLE<0>	E11	A11	L13	E1
nLE<1>	D11	B11	L14	F1
nLE<2>	C12	F12	L15	F2
nLE<3>	B12	E12	L16	G2

9.1.6. プログラムファイル作成、コンフィギュレーション

Generate Programming File をダブルクリックし、bit ファイルを作ってください。
 Configure Device(iMPACT)をダブルクリックし、iMPACT を立ち上げ、コンフィギュレーションしてください。

単色 LED が D1 D2 D3 D4 D1 ……と順次点灯するのを確認してください。

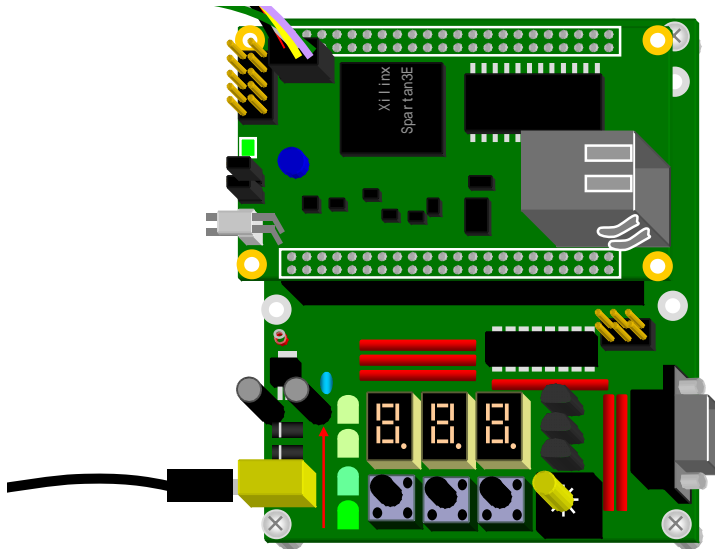
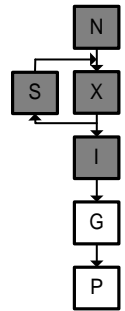

D1→D2→D3→D4→D1→……と順次点灯

図 9-15 単色 LED 順次点灯

9.1.7. バスのビットラベルについて

MicroBlaze、PowerPCはバスアーキテクチャとしてIBMのCoreConnectを採用しています。CoreConnectのバスおよびレジスタビットの命名規則でMSB側がビット0に定義されています。このため、LSB側がビット0に定義されている外部デバイスと比べビットラベルが逆になります。LED/SWボードも一般の外部デバイスと同じく、LSB側をビット0に定義しています。

本書内のVHDLソースコード内でバスの定義を行う場合、IBMのCoreConnectに合わせてMSB側をビット0にしています。これを外部デバイスと接続するために、FPGAのピンアサインの設定でMSBとLSBをひっくり返しています。

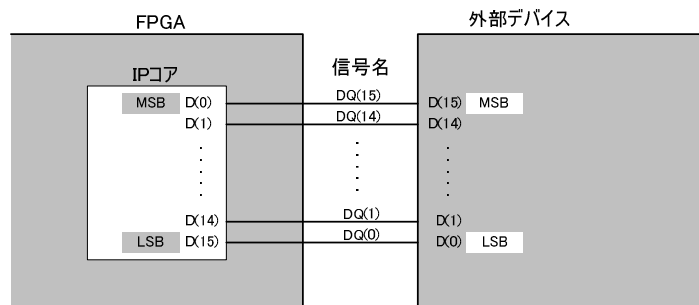

*信号名	DQ(15)	……	DQ(0)
*バスのビットラベル	0	……	15
*外部デバイスのビットラベル	15	……	0
	MSB		LSB

図 9-16 CoreConnect のビットラベルと信号

9.2.7 セグメント LED デコーダ

7 セグメント LED に数字を表示させて回転させます。まずは数字を表示するために 7 セグメント LED のデコーダを作ります。デコーダを作っただけでは数字が表示できているかどうか分からないので、ここではロータリコードスイッチからの入力を 7 セグメント LED に表示する回路を作ります。

9.2.1. ロータリコードスイッチ周辺回路

LED/SW ボードに実装されているロータリコードスイッチは 4 ビットで 0~F までの数字を表現できます。それぞれ 1k の抵抗で 3.3V にプルアップされています。負論理なので内部で正論理にして使います。正論理にした場合のそれぞれの”High”(”1”)、”Low”(”0”)は”表 10-1 ロータリコードスイッチ (正論理)”のようになります。



図 9-17 ロータリコードスイッチ周辺回路とピンアサイン

表 9-2 ロータリコードスイッチ(正論理)

数字	CODE3	CODE2	CODE1	CODE0
0	0	0	0	0
1	0	0	0	1
2	0	0	1	0
3	0	0	1	1
4	0	1	0	0
5	0	1	0	1
6	0	1	1	0
7	0	1	1	1
8	1	0	0	0
9	1	0	0	1
A	1	0	1	0
b	1	0	1	1
C	1	1	0	0
d	1	1	0	1
E	1	1	1	0
F	1	1	1	1

9.2.2.7 セグメント LED 周辺回路

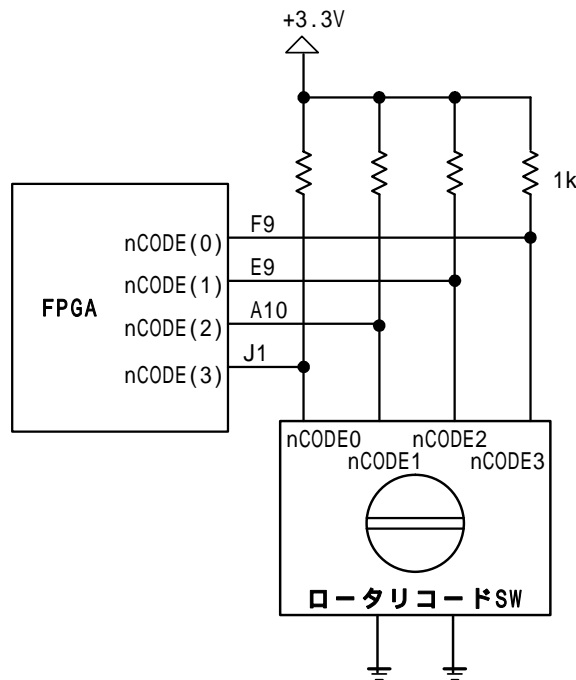
7 セグメントLEDのセグメントは下図のように配置されていて、A~Gまでの各発光ダイオードの適当なものだけを光らすと数字を表示することができます。"表 9-3 7 セグメントLEDデコーダ(正論理)"と照らし合わせてどう光らせれば数字になるか確認してみてください。



図 9-18 セグメントの配置

表 9-3 7 セグメント LED デコーダ(正論理)

数字	DP(SEG7)	G(SEG6)	F(SEG5)	E(SEG4)	D(SEG3)	C(SEG2)	B(SEG1)	A(SEG0)
0	0	0	1	1	1	1	1	1
1	0	0	0	0	0	1	1	0
2	0	1	0	1	1	0	1	1
3	0	1	0	0	1	1	1	1
4	0	1	1	0	0	1	1	0
5	0	1	1	0	1	1	0	1
6	0	1	1	1	1	1	0	1
7	0	0	1	0	0	1	1	1
8	0	1	1	1	1	1	1	1
9	0	1	1	0	1	1	1	1
A	0	1	1	1	0	1	1	1
B	0	1	1	1	1	1	0	0
C	0	0	1	1	1	0	0	1
D	0	1	0	1	1	1	1	0
E	0	1	1	1	1	0	0	1
F	0	1	1	1	0	0	0	1

LED/SWボードには7セグメントLEDが3つ実装されていて、Q1に"Low"を入力するとLED1、Q2に"Low"を入力するとLED2、Q3に"Low"を入力するとLED3を扱うことができます。Q1、Q2、Q3を同時に"Low"にすることで、全部を光らすこともできますが、同じ数字しか表示することはできません。異なる数字を表示したいときはダイナミック点灯という手法を用います。("9.3 ダイナミック点灯"参照)

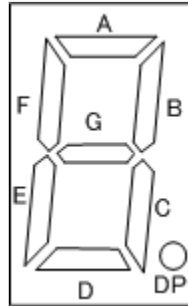
Q1~Q3のセレクト信号は負論理、7セグメントLEDは正論理です。7セグメントLEDが正論理なのは電流を増やすために、バッファとしてインバータが7セグメントLEDの前に実装されているためです。



図 9-19 7セグメントLED 周辺回路

9.2.3. プロジェクト新規作成、論理合成

プロジェクトを新規作成してください。

プロジェクト名は seg7_decoder とし、new Source で top.vhd を作ってください。

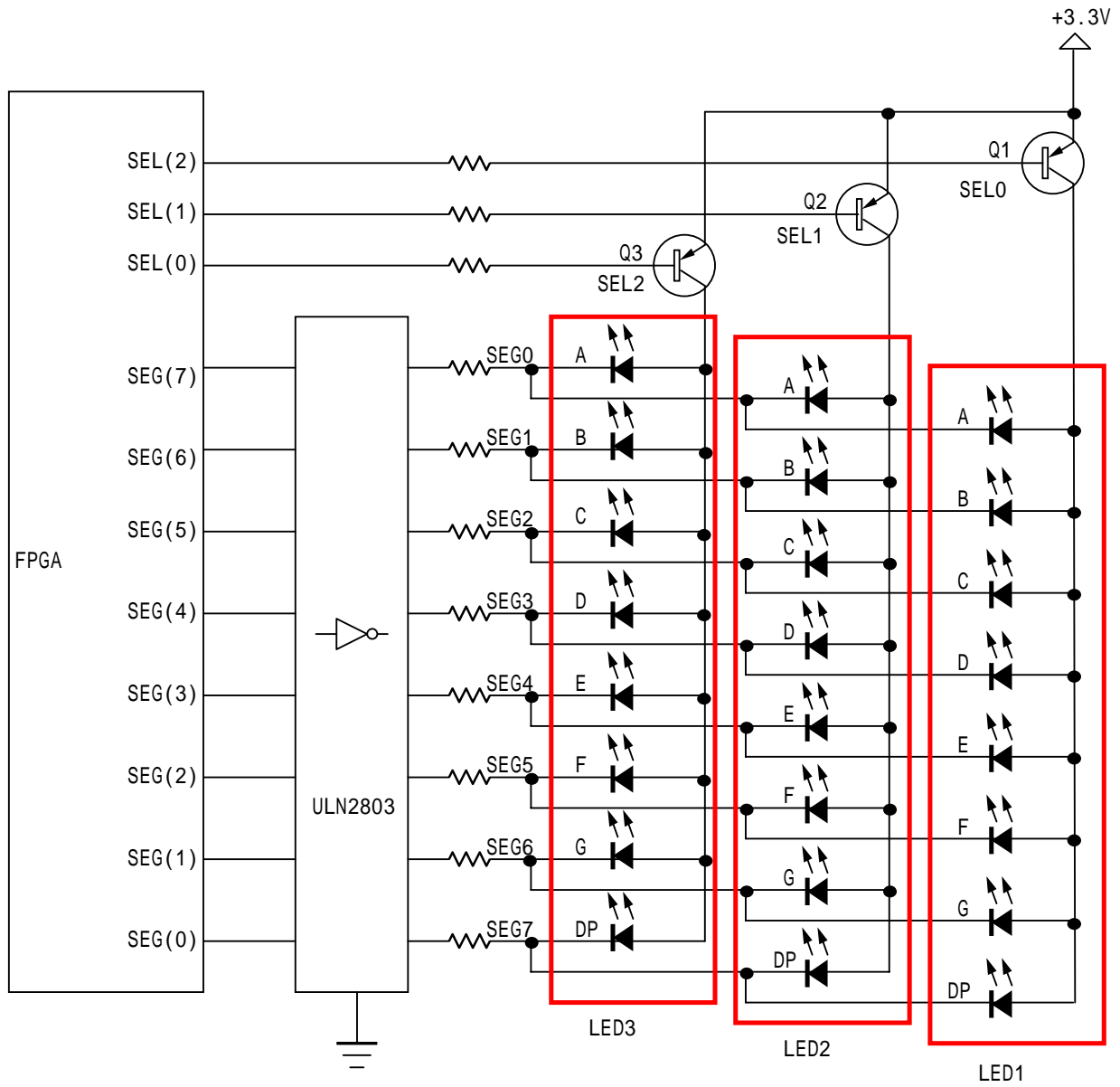
top - IMP(top.vhd)を右クリックしてメニューを出し、[New Source...]を選択し、seg7_decoder.vhd を新規作成してください。

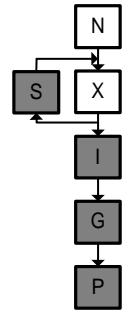

9.2.3.1. seg7_decoder.vhd

7セグメントLEDのデコーダ回路を記述してください。記述できたら、seg7_decoder-IMP(seg7_decoder.vhd)を選択し、Check Syntax をダブルクリックして、文法チェックをしてください。

例 9-8 7セグメントLEDデコーダ(seg7_decoder.vhd)

```

library IEEE;
use IEEE.STD_LOGIC_1164.ALL;
use IEEE.STD_LOGIC_ARITH.ALL;
use IEEE.STD_LOGIC_UNSIGNED.ALL;
entity seg7_decoder is
  Port (
    SEG : out STD_LOGIC_VECTOR(0 to 7); --7セグメントLEDへの出力信号
    seg_data : in STD_LOGIC_VECTOR(0 to 3) --4bitバイナリコード
  );
end seg7_decoder;

architecture IMP of seg7_decoder is
begin
  --デコーダ記述
  process(seg_data)
  begin
    case seg_data is
      when "0000" => SEG <= "00111111"; --0
      when "0001" => SEG <= "00000110"; --1
      when "0010" => SEG <= "01011011"; --2
      when "0011" => SEG <= "01001111"; --3
      when "0100" => SEG <= "01100110"; --4
      when "0101" => SEG <= "01101101"; --5
      when "0110" => SEG <= "01111101"; --6
      when "0111" => SEG <= "00100111"; --7
      when "1000" => SEG <= "01111111"; --8
      when "1001" => SEG <= "01101111"; --9
      when "1010" => SEG <= "01110111"; --A
      when "1011" => SEG <= "01111100"; --b
      when "1100" => SEG <= "00111001"; --C
      when "1101" => SEG <= "01011110"; --d
      when "1110" => SEG <= "01111001"; --E
      when "1111" => SEG <= "01110001"; --F
      when others => SEG <= "XXXXXXXX"; --0,1以外(x,z,u等)の場合
    end case;
  end process;
end IMP;

```

9.2.3.2. case 文について

case文は次の書式で記述します。"例 9-8 7セグメントLEDデコーダ(seg7_decoder.vhd)"をみると
`when others => SEG <= "XXXXXXXX"`という記述があります。std_logic_vector は'0'、'1'の他に'X'や'Y'、'U'
 などの値を持っているため、残り全てを記述するために"XXXXXXXX"(出力不定)としています。

例 9-9 case 文

```
case 式 is
  when 値 => 順次処理文
  when others => 順次処理文
end case;
```

9.2.3.3. top.vhd

top.vhd を上位階層として seg7_decoder の回路を呼び出します。記述できたら top-IMP(top.vhd)を選択し、Synthesize をダブルクリックして、文法チェックをしてください。

文法チェックが終わったら、top-IMP(top.vhd)の上で右クリックしメニューを出し、[Set as Top Module]を選択し、top.vhd を上位階層としてください。

例 9-10 7セグメントLEDデコーダ(top.vhd)

```
library IEEE;
use IEEE.STD_LOGIC_1164.ALL;
use IEEE.STD_LOGIC_ARITH.ALL;
use IEEE.STD_LOGIC_UNSIGNED.ALL;

entity top is
  Port (
    nCODE : in STD_LOGIC_VECTOR(0 to 3); --ロータリコードスイッチからの入力信号(負論理)
    SEG : out STD_LOGIC_VECTOR(0 to 7); --7セグメントLEDへの出力信号(正論理)
    nSEL : out STD_LOGIC_VECTOR(0 to 2) --7セグメントLEDセレクト信号(負論理)
  );
end top;

architecture IMP of top is
  signal code : STD_LOGIC_VECTOR(0 to 3); --ロータリコードスイッチ内部信号(正論理)
  signal sel : STD_LOGIC_VECTOR(0 to 2); --7セグメントLEDセレクト内部信号(正論理)

  component seg7_decoder
    Port (
      SEG : out STD_LOGIC_VECTOR(0 to 7); --7セグメントLEDへの出力信号
      seg_data : in STD_LOGIC_VECTOR(0 to 3) --4bitバイナリコード
    );
  end component;

begin
  seg7_decoder_0 : seg7_decoder
    Port map(
      SEG => SEG,
      seg_data => code
    );
  sel <= "001"; --7セグメントLED1を点灯させる
  nSEL <= not sel; --負論理にして出力
  code <= not nCODE; --正論理にして入力
end IMP;
```

9.2.4. シミュレーション

デコーダのシミュレーションを行います。シミュレーションの詳細は"8.7 ISE Simulatorの使い方"を参照してください。

[Project] [New Source]でテストベンチ(Test Bench WaveForm)を新規作成してください。ここではファイル名を seg7_decoder_tb とします。上位階層のファイルを聞かれるので、"top"を選択してください。、 [Initial Length of Test Bench]は 2000ns に変更してください。

ロータリコードスイッチの値を設定します。nCODE の波形の上で左クリックすると Set Value というウインドウが出てきます。 [Pattern Wizard]をクリックして下さい。 Pattern Wizard が立ち上がります。 Pattern Type を [Count Down]、 Number of Cycle を [16]、 Initial Value を [15]、 Terminal Value を [0]、 Decrement By を [1]、 Count Every を [1]にして [OK]をクリックして下さい。 15 から 0 までの波形が自動で生成されます。うまく生成されたら保存をして下さい。

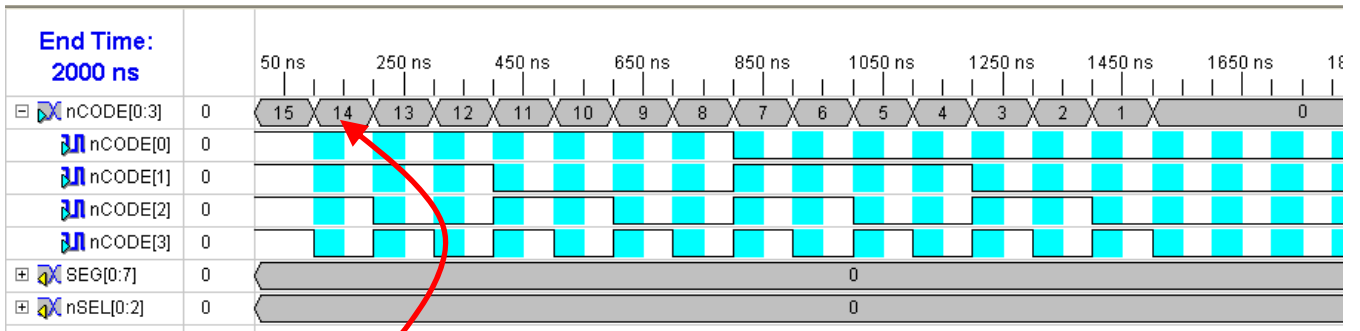
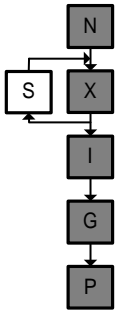

左クリック

図 9-20 波形生成



図 9-21 Pattern Wizard



図 9-22 Pattern Wizard

Sources ウィンドウの [Sources for:] を [Behavioral Simulation] に変更し、seg7_decoder_tb を選択し、Process タブをクリックし、[Simulate Behavioral Model] をダブルクリックしてください。シミュレーションが実行されます。

ロータリコードスイッチ nCODE は負論理の信号で top.vhd で正論理の信号 code にしています。負論理のままでは何がデコードされているのかが分かりにくいので、正論理の信号 code を追加します。追加できたら [Simulation] [Restart]、[Simulation] [Run All] をクリックしてください。

ロータリコードスイッチの値がきちんとデコードされて 7 セグメント LED に渡されているのが確認します。それぞれ値が Decimal で表示されています。このままではデコードされた結果が何か分からないので、波形の上で右クリックし、表示を Hexadecimal に変更してください。

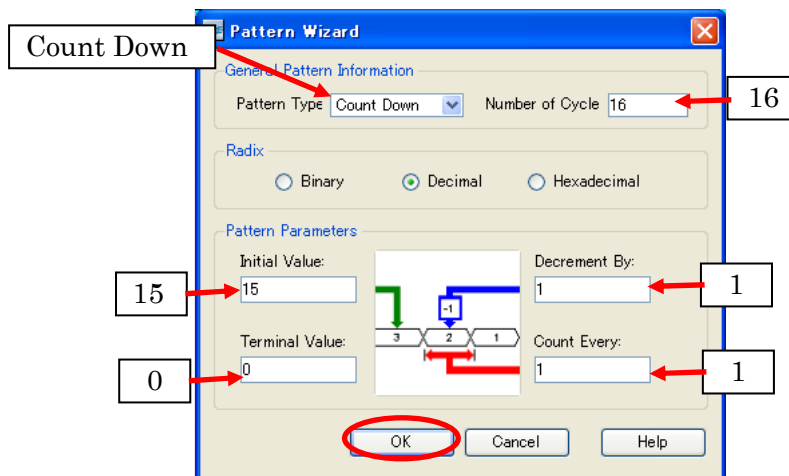
"表 9-2 ロータリコードスイッチ(正論理)"、"表 9-3 7 セグメントLEDデコーダ(正論理)"を参照してデコードされた結果が正しいか確認してください。



図 9-23 デコーダシミュレーション結果

9.2.5. インプリメンテーション

信号を `STD_LOGIC_VECTOR(0 to n)` で定義しているので、MSB 側がビット 0 になります。信号は最後にピンアサインでひっくり返しています。例えば `nCODE0` は `nCODE<3>`、`nCODE1` は `nCODE<2>`、`nCODE2` は `nCODE<1>`、`nCODE3` は `nCODE<0>` にピンアサインします。ピンアサインができれば、Implement Design をダブルクリックしてください。

表 9-4 7セグメントLED デコーダ ピンアサイン

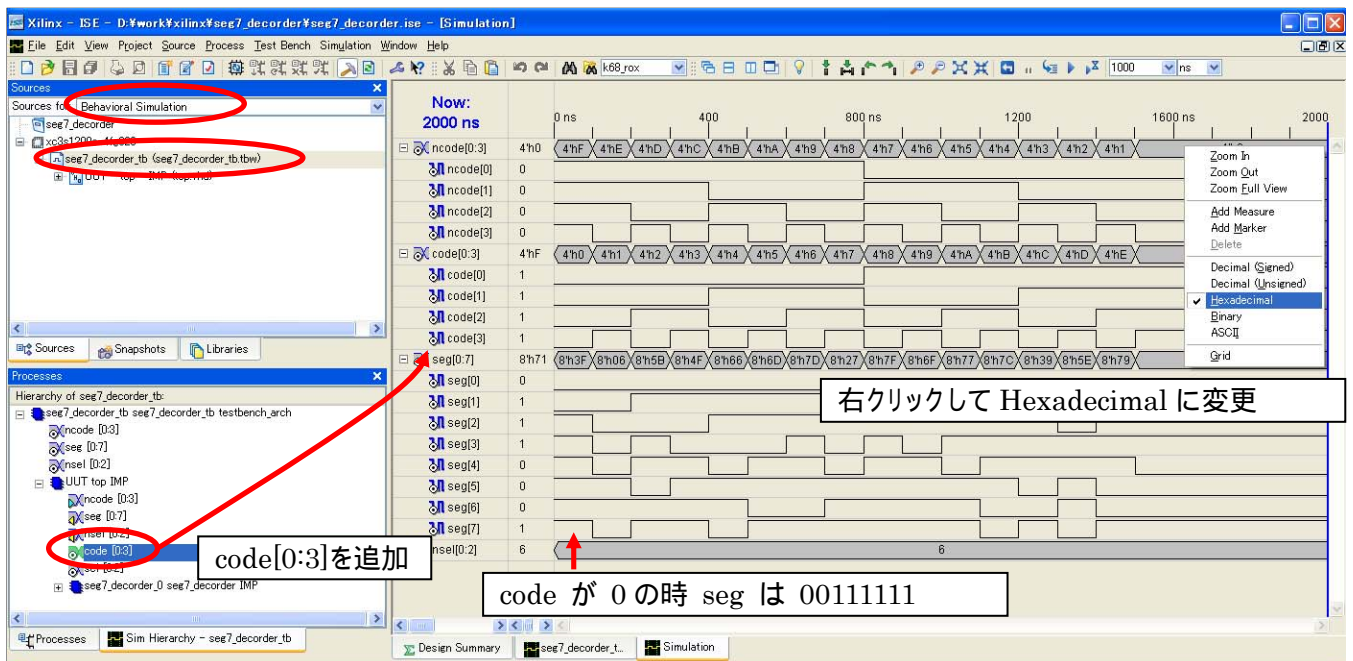
	SZ010 SZ030	SZ130	SZ310	SZ410
<code>nCODE<0></code>	C8	J1	J16	H5
<code>nCODE<1></code>	A9	F9	J15	E2
<code>nCODE<2></code>	A12	E9	J14	D2
<code>nCODE<3></code>	C10	A10	J13	U9
<code>SEG<0></code>	C5	L5	F15	P1
<code>SEG<1></code>	B5	L6	F16	P2
<code>SEG<2></code>	E6	L4	G13	L2
<code>SEG<3></code>	D6	L3	G14	M2
<code>SEG<4></code>	C6	L2	G15	N2
<code>SEG<5></code>	B6	L1	G16	N3
<code>SEG<6></code>	A8	C9	N9	Y7
<code>SEG<7></code>	B8	D9	P9	W7
<code>nSEL<0></code>	D7	K6	H13	N5
<code>nSEL<1></code>	C7	K4	H14	M3
<code>nSEL<2></code>	B7	K3	H15	M4

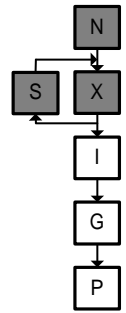

9.2.6. プログラムファイル作成、コンフィギュレーション

Generate Programming File をダブルクリックし、bit ファイルを作ってください。

Configure Device(iMPACT)をダブルクリックし、iMPACT を立ち上げ、コンフィギュレーションしてください。

ロータリコードスイッチをまわすと、対応する数字が7セグメントLED(LED1)に表示されます。

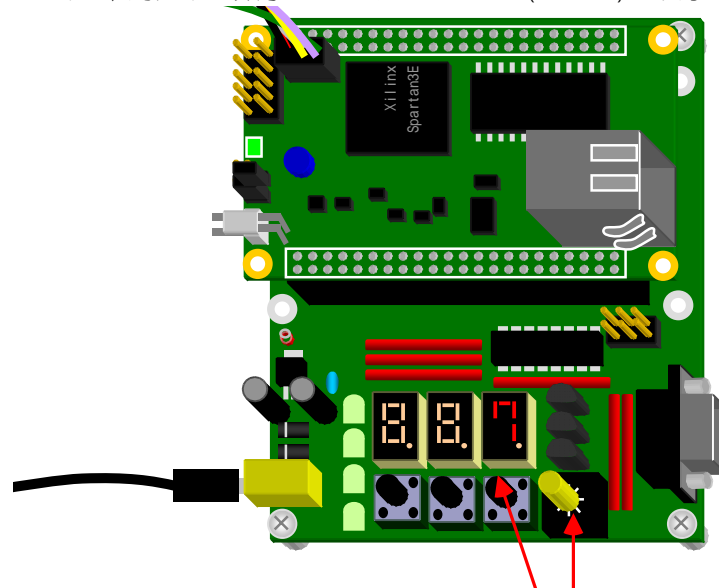

ロータリコードスイッチをまわすと
それがLED1に表示される

図 9-24 7セグメントLED デコーダ

9.3. ダイナミック点灯

3つの7セグメントLEDをダイナミック点灯させます。

ダイナミック点灯とは配線の本数を減らすための手法です。複数の7セグメントLEDに同じデータ線を接続しています。7セグメントLEDを順次点灯することにより、複数の7セグメントLEDが同時に点灯しているように見せません。



図 9-25 7セグメントLED ダイナミック点灯

9.3.1. 7セグメントLED周辺回路

ダイナミック点灯に必要な7セグメントLED周辺回路は”図 9-19 7セグメントLED周辺回路”を参照してください。

9.3.2. プロジェクト新規作成、論理合成

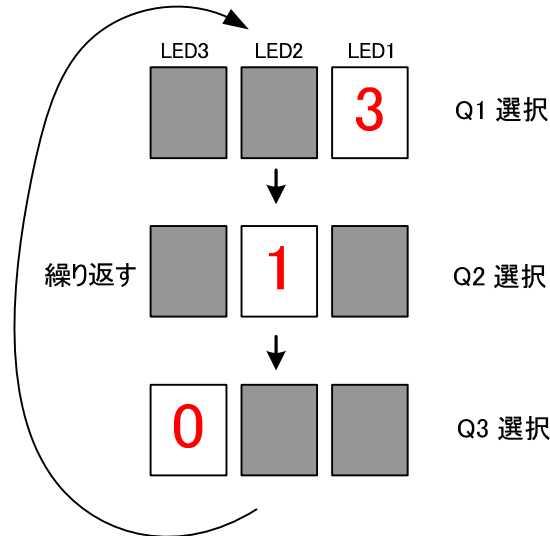
プロジェクトを新規作成してください。

プロジェクト名は dynamic_ctrl とし、new Source で top.vhd を作ってください。

top-IMP(top.vhd)を右クリックしてメニューを出し、[New Source...]を選択し、dynamic_ctrl.vhd を新規作成してください。

top-IMP(top.vhd)を右クリックしてメニューを出し、[Add Copy of Source...]を選択し、slot_counter.vhd、seg7_decoder.vhd を追加してください。

top-IMP(top.vhd)の上で右クリックしメニューを出し、[Set as Top Module]を選択し、top.vhd を上位階層としてください。

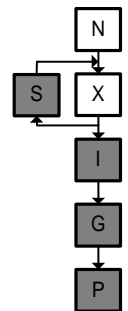

9.3.2.1. dynamic_ctrl.vhd

ダイナミック点灯させる回路を記述してください。記述できたら、dynamic_ctrl-IMP(dynamic_ctrl.vhd)を選択し、Check Syntax をダブルクリックして、文法チェックをしてください。

例 9-11 ダイナミック点灯(dynamic_ctrl.vhd)

```
library IEEE;
use IEEE.STD_LOGIC_1164.ALL;
use IEEE.STD_LOGIC_ARITH.ALL;
use IEEE.STD_LOGIC_UNSIGNED.ALL;

entity dynamic_ctrl is
  Port (
    SYS_CLK : in STD_LOGIC; --クロック信号
    SYS_RST : in STD_LOGIC; --リセット信号
    nSEL : out STD_LOGIC_VECTOR(0 to 2); --7セグメントLEDセレクト信号(負論理)
    seg7_timing : in STD_LOGIC; --ダイナミック点灯タイミング信号
  );
end dynamic_ctrl;
```

```
    seg_in1 : in  STD_LOGIC_VECTOR(0 to 3); --7 セグメント LED1 の値
    seg_in2 : in  STD_LOGIC_VECTOR(0 to 3); --7 セグメント LED2 の値
    seg_in3 : in  STD_LOGIC_VECTOR(0 to 3); --7 セグメント LED3 の値
    seg_data : out STD_LOGIC_VECTOR(0 to 3) --4bit バイナリコード
  );
end dynamic_ctrl;

architecture IMP of dynamic_ctrl is

    signal sel : STD_LOGIC_VECTOR(0 to 2); --7 セグメント LED セレクト信号 (正論理)
    signal seg7_tim : STD_LOGIC; --ダイナミック点灯タイミング信号
    signal seg7_tim_reg : STD_LOGIC; --1 クロック前の値

begin
    process(SYS_CLK)
    begin
        if SYS_CLK'event and SYS_CLK = '1' then --クロックの立ち上がり同期
            if SYS_RST = '1' then --リセットされたら (同期リセット)
                seg7_tim_reg <= '0'; --初期化
            else
                seg7_tim_reg <= seg7_timing; --値を保持
            end if;
        end if;
    end process;

    seg7_tim <= seg7_timing and (not seg7_tim_reg); --エッジ検出

    process(SYS_CLK) --クロック信号に変化があると実行
    begin
        if SYS_CLK'event and SYS_CLK = '1' then --クロックの立ち上がり同期
            if SYS_RST = '1' then --リセットされたら (同期リセット)
                sel <= "001"; --はじめに7セグメント LED1 を光らせる
            else
                if seg7_tim = '1' then --7 セグ用タイミング信号の値が'1'になったら
                    sel <= sel(1 to 2) & sel(0); --1bit 左にシフト
                end if;
            end if;
        end if;
    end process;

    --セレクト信号により代入する数字を変え,外部に出力
    seg_data <= seg_in1 when sel = "001" else seg_in2 when sel = "010" else seg_in3;
    nSEL <= not sel; --負論理に直して出力

end IMP;
```

9.3.2.2. top.vhd

今回は約 1kHz で表示する 7 セグメント LED を切り替えます。そのためにカウンタの 8 ビット目のエッジを取ります。top.vhd を上位階層として slot_counter、seg7_decoder、dynamic_ctrl の回路を呼び出します。記述できたら top-IMP(top.vhd)を選択し、Synthesize をダブルクリックして、文法チェックをしてください。

例 9-12 ダイナミック点灯(top.vhd)

```

library IEEE;
use IEEE.STD_LOGIC_1164.ALL;
use IEEE.STD_LOGIC_ARITH.ALL;
use IEEE.STD_LOGIC_UNSIGNED.ALL;

entity top is
  generic (
    C_CNT_WIDTH : integer := 19 --カウンタのビット幅 (SZ410 の場合は 23)
  );
  Port (
    SYS_CLK : in STD_LOGIC; --クロック信号
    SYS_RST : in STD_LOGIC; --リセット信号
    nSEL : out STD_LOGIC_VECTOR(0 to 2); --7 セグメント LED セレクト信号 (負論理)
    SEG : out STD_LOGIC_VECTOR(0 to 7) --7 セグメント LED への出力信号 (正論理)
  );
end top;

architecture IMP of top is
  signal seg_in1 : STD_LOGIC_VECTOR(0 to 3); --7 セグメント LED1 の値
  signal seg_in2 : STD_LOGIC_VECTOR(0 to 3); --7 セグメント LED2 の値
  signal seg_in3 : STD_LOGIC_VECTOR(0 to 3); --7 セグメント LED3 の値
  signal seg_data : STD_LOGIC_VECTOR(0 to 3); --4bit バイナリコード
  signal count : STD_LOGIC_VECTOR(0 to C_CNT_WIDTH-1); --カウンタ値

  component slot_counter
    generic (
      C_CNT_WIDTH : integer := C_CNT_WIDTH --カウンタのビット幅
    );
    Port (
      SYS_CLK : in STD_LOGIC; --クロック信号
      SYS_RST : in STD_LOGIC; --リセット信号
      count : out STD_LOGIC_VECTOR(0 to C_CNT_WIDTH-1) --カウンタ値
    );
  end component;

  component dynamic_ctrl
    Port (
      SYS_CLK : in STD_LOGIC; --クロック信号
      SYS_RST : in STD_LOGIC; --リセット信号
      nSEL : out STD_LOGIC_VECTOR(0 to 2); --7 セグメント LED セレクト信号 (負論理)
      seg7_timing : in STD_LOGIC; --ダイナミック点灯タイミング信号
      seg_in1 : in STD_LOGIC_VECTOR(0 to 3); --7 セグメント LED1 の値
      seg_in2 : in STD_LOGIC_VECTOR(0 to 3); --7 セグメント LED2 の値
      seg_in3 : in STD_LOGIC_VECTOR(0 to 3); --7 セグメント LED3 の値
      seg_data : out STD_LOGIC_VECTOR(0 to 3) --4bit バイナリコード
    );
  end component;

  component seg7_decoder
    Port (

```

```
    SEG : out STD_LOGIC_VECTOR(0 to 7); --7 セグメント LED への出力信号
    seg_data : in STD_LOGIC_VECTOR(0 to 3) --4bit バイナリコード
  );
end component;

begin
  slot_counter_0 : slot_counter
    Port map(
      SYS_CLK => SYS_CLK,
      SYS_RST => SYS_RST,
      count => count
    );

  dynamic_ctrl_0 : dynamic_ctrl
    Port map(
      SYS_CLK => SYS_CLK,
      SYS_RST => SYS_RST,
      nSEL => nSEL,
      seg7_timing => count(8), --8 ビット目
      seg_in1 => seg_in1,
      seg_in2 => seg_in2,
      seg_in3 => seg_in3,
      seg_data => seg_data
    );

  seg7_decoder_0 : seg7_decoder
    Port map(
      SEG => SEG,
      seg_data => seg_data
    );

  seg_in1 <= "0000"; --0 を表示
  seg_in2 <= "0001"; --1 を表示
  seg_in3 <= "0011"; --3 を表示

end IMP;
```

9.3.3. シミュレーション

シミュレーションの説明はいたしませんので、各自シミュレーションしてみてください。シミュレーションの詳細は"8.7 ISE Simulatorの使い方"を参照してください。下図のシミュレーション結果は、カウンタの値を 12 にしてシミュレーションを行った結果です。



図 9-26 ダイナミック点灯シミュレーション結果

9.3.4. インプリメンテーション

“表 2-1 クロック、リセット信号 ピンアサイン”、“表 2-2 機能用ピンアサイン”を参照しピンアサインしてください。今回ここにはピンアサインを載せないで、各自考えてください。どうしても分からない場合は付属 CD-ROM の”¥suzaku-starter-kit¥fpga”の中の”dynamic_ctrl.zip”を展開し、その中にある”top.ucf”を参照してください。ピンアサインができれば、Implement Design をダブルクリックしてください。

9.3.5. プログラムファイル作成、コンフィギュレーション

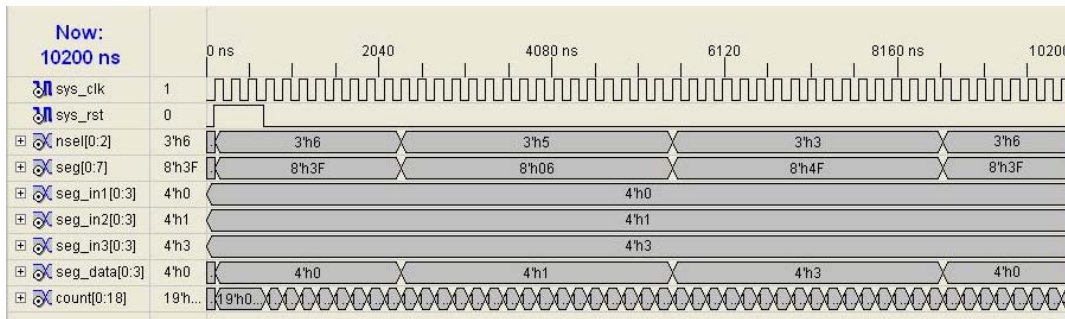
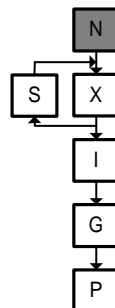
Generate Programming File をダブルクリックし、bit ファイルを作ってください。Configure Device(iMPACT)をダブルクリックし、iMPACT を立ち上げ、コンフィギュレーションしてください。7 セグメント LED に”3”、”1”、”0”と表示されます。他の数字も表示してみてください。

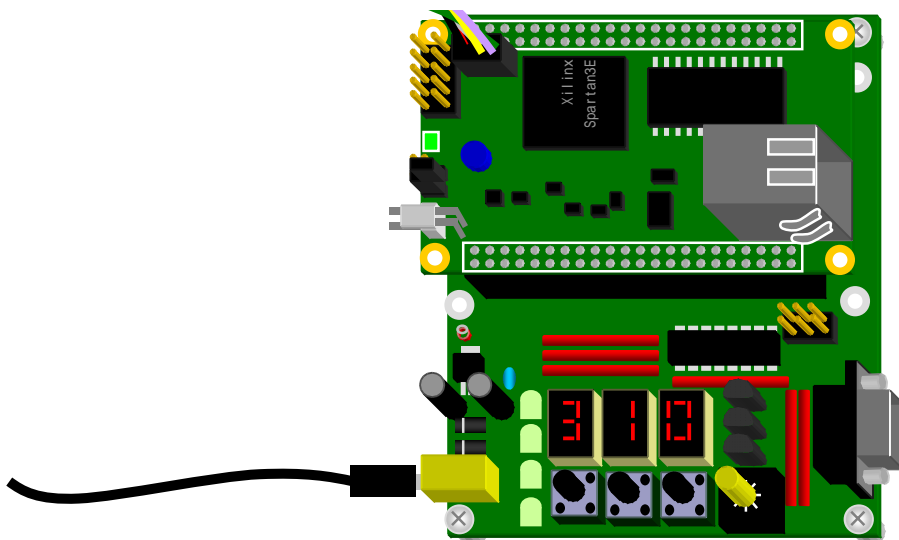

ダイナミック点灯で
数字が表示されます

図 9-27 ダイナミック点灯

10. EDK の使い方

SUZAKU のデフォルトは EDK(Embedded Development Kit)で構築されており、SUZAKU を使いこなすには EDK を使えなければいけません。EDK は Xilinx が提供する組み込み機器開発環境で、プロセッサや周辺ペリフェラルのソースコードやライブラリが登録されており、それらを GUI 環境下で構築、設定できます。ユーザで作った IP(Intellectual Property)コアも登録することができます。また、ソフトウェアのコンパイラやライブラリが登録されており、C 言語による開発も行うことができます。ISE の機能を取り込んでいるので、論理合成、マッピングを行うことができ、生成されたバイナリファイルを任意の BRAM にいれて、コンフィギュレーションファイルの生成を行うこともできます。

ここでは一旦スロットマシンと離れ、EDK の使い方を説明します。EDK の使い方の詳細は EDK のヘルプ等を参照してください。EDK には日本語のマニュアルも用意されています。

なお、本書では EDK において以下の手順で作業を行います。



図 10-1 本書での EDK 開発フロー

10.1. BSB ではじめての MicroBlaze & PowerPC(ISE/EDK8.1i~ISE/EDK9.1i)

ISE/EDK9.2iの場合は 10.2へ

まずは EDK に慣れるため、何も無い状態からプロセッサが動くプロジェクトを作成します。EDK には BSB(Base System Builder)というウィザードが用意されています。BSB を用いることで、プロセッサが動くプロジェクトを簡単に作ることができます。ここでは BSB を使ってシリアル通信ソフトウェアの画面に Hello SUZAKU と表示するプロジェクトを以下のような構成で作ります。

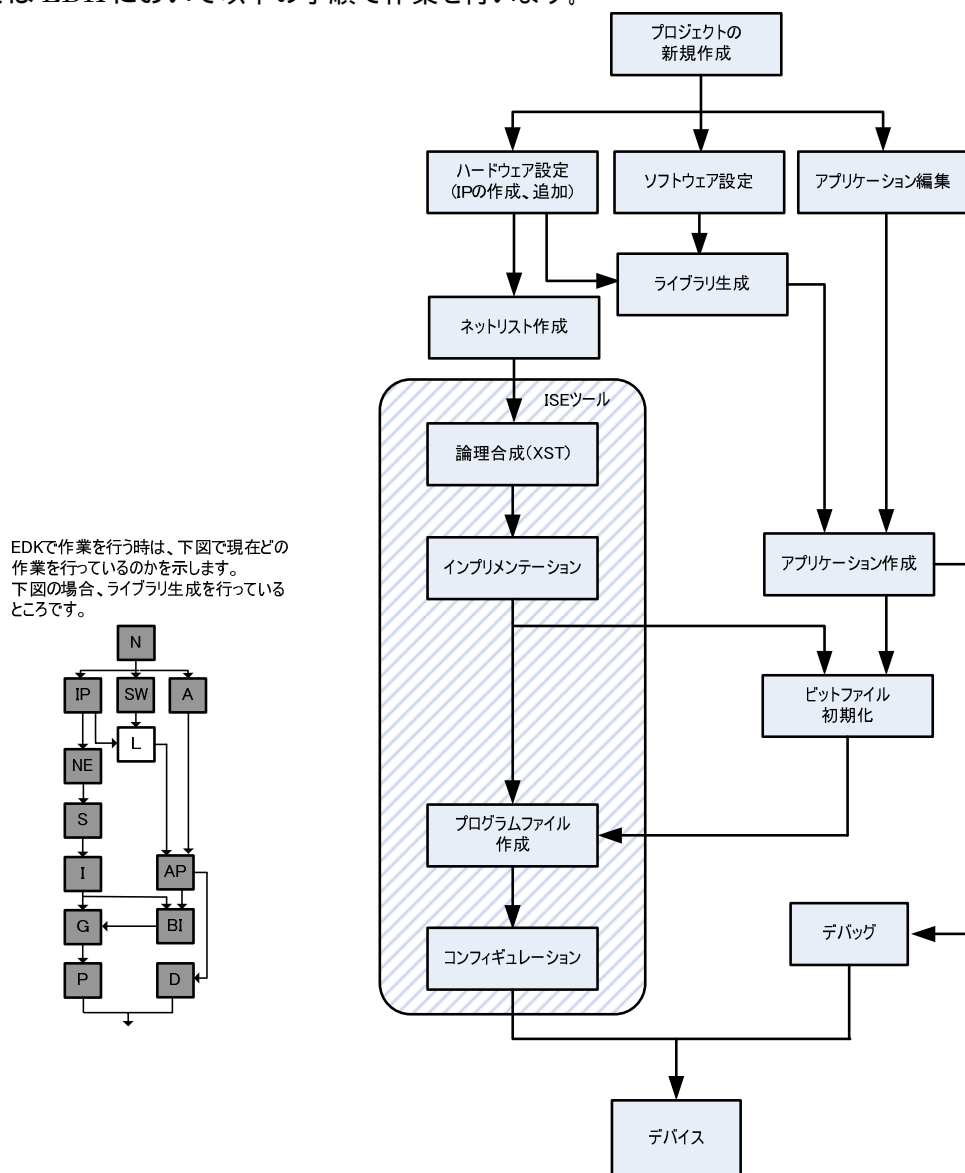

図 10-2 Hello SUZAKU プロジェクト(MicroBlaze)



図 10-3 Hello SUZAKU プロジェクト(PowerPC)

10.1.1. BSB

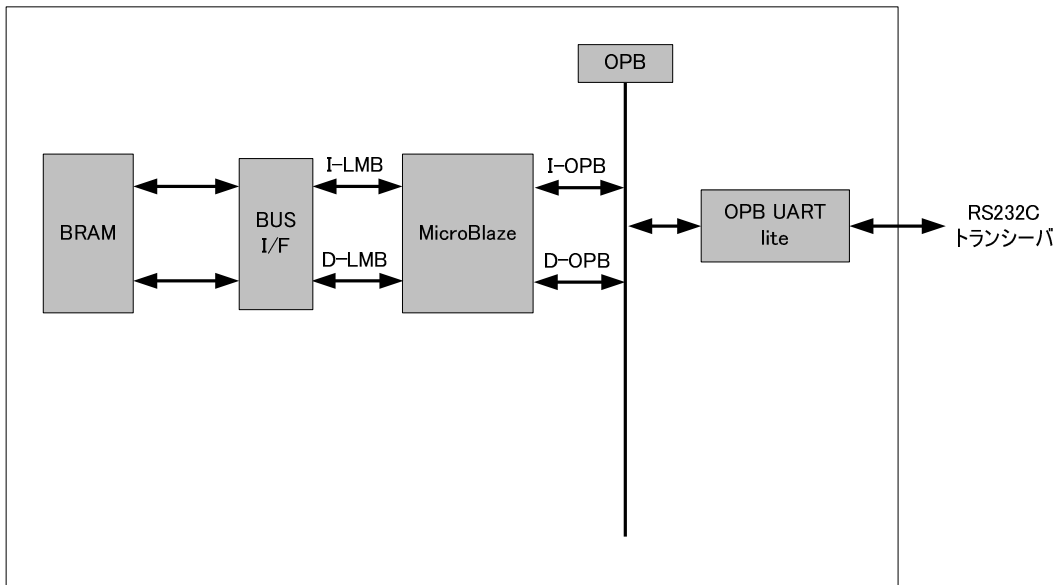
Platform Studio を起動してください。Platform Studio は"EDK のインストールフォルダ¥bin¥nt¥_xps.exe"から起動できます。もしくは、[スタートメニュー] [全てのプログラム] [Xilinx Platform Studio x.xi] [Xilinx Platform Studio]から起動できます。

以下のような図が表示されるので、[Base System Builder wizard]を選択して[OK]をクリックして下さい。もし表示されなかった場合は[File] [New Project...]をクリックして下さい。

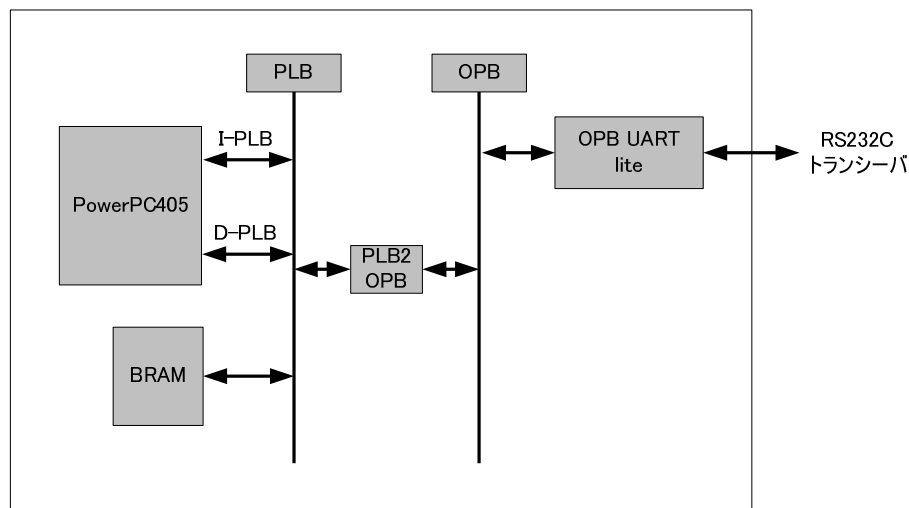

図 10-4 BSB 選択

プロジェクトファイルの保存場所を聞かれます。ここでは"C:¥suzaku¥sz¥***¥system.xmp" (***)は型式)とします。設定ができたなら、[OK]をクリックして下さい。



図 10-5 BSB ファイル保存

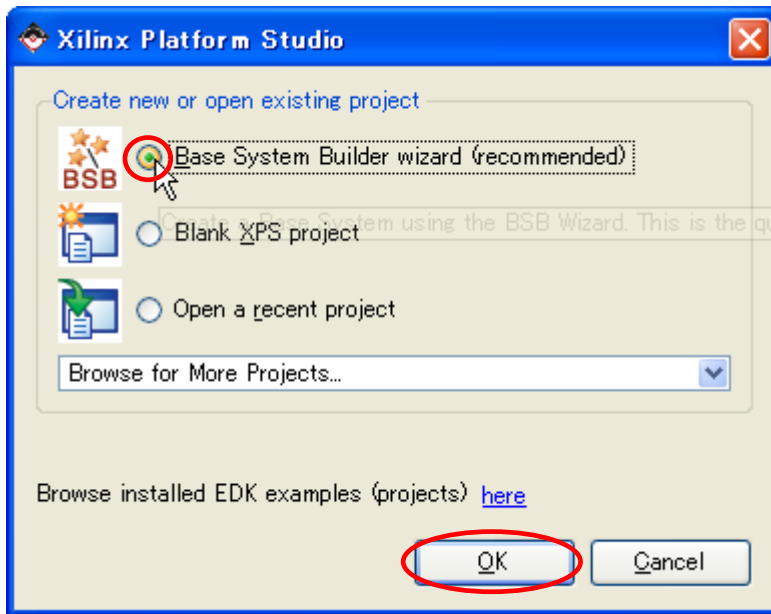

新しいデザインをはじめるので、[I would like to create a new design]を選択し、[Next]をクリックして下さい。

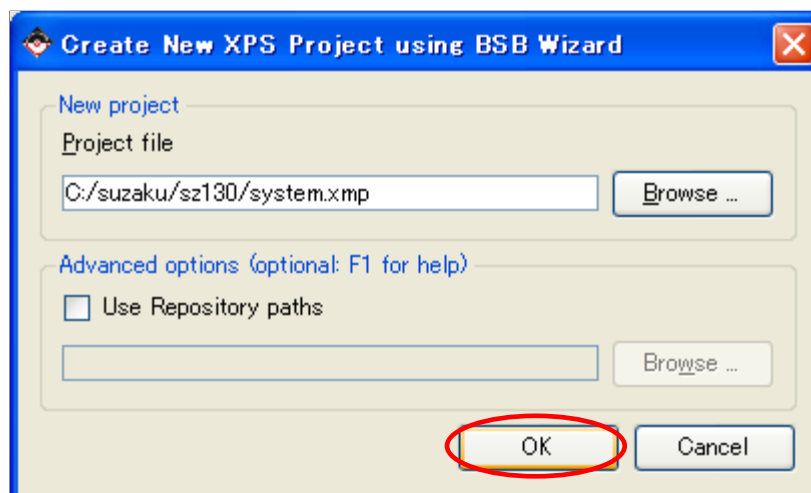
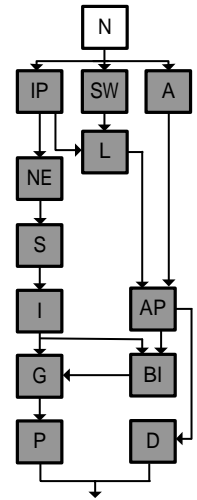

図 10-6 新しいデザインをはじめる

ターゲットとなるボードの選択を行ないます。1 から全てカスタムで作るので、[I would like to create a system for a custom board]を選択し、[Next]をクリックして下さい。

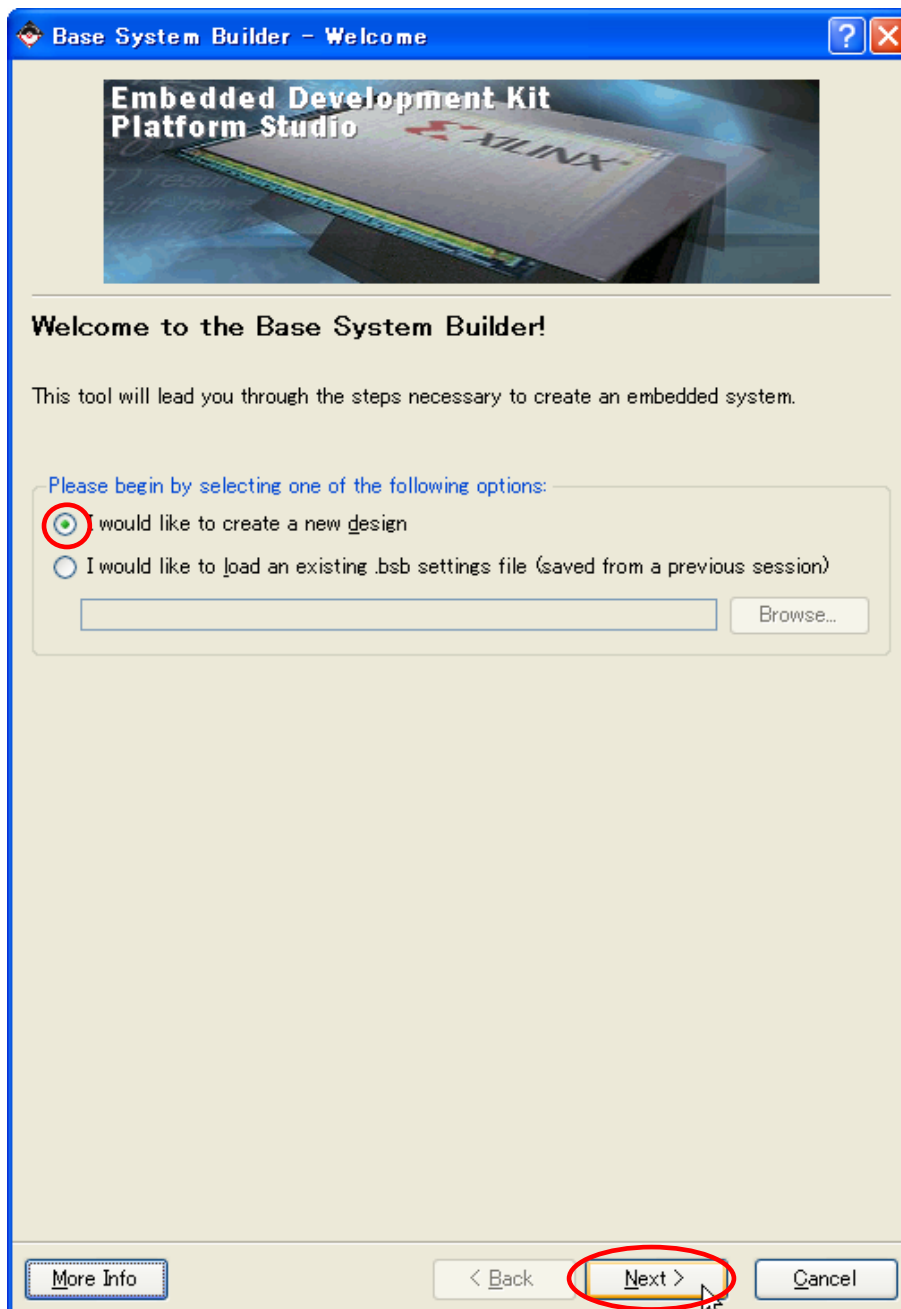

図 10-7 ターゲットボードの選択

FPGA とプロセッサの選択画面が表示されます。FPGA は、お使いの SUZAKU の型式の設定にしてください。SZ010,SZ030,SZ130 の場合 CPU は MicroBlaze を選択してください。SZ310 の場合はどちらを選択してもかまいません。選択できたら、[Next]をクリックしてください。

型式	SZ010	SZ030	SZ130	SZ310	SZ410
Architecture	spartan3		spartan3e	virtex2p	virtex4
Device	xc3s400	xc3s1000	xc3s1200e	xc2vp4	xc4vfx12
Package	ft256		fg320	fg256	sf363
Speed grade	- 4			- 5	- 10

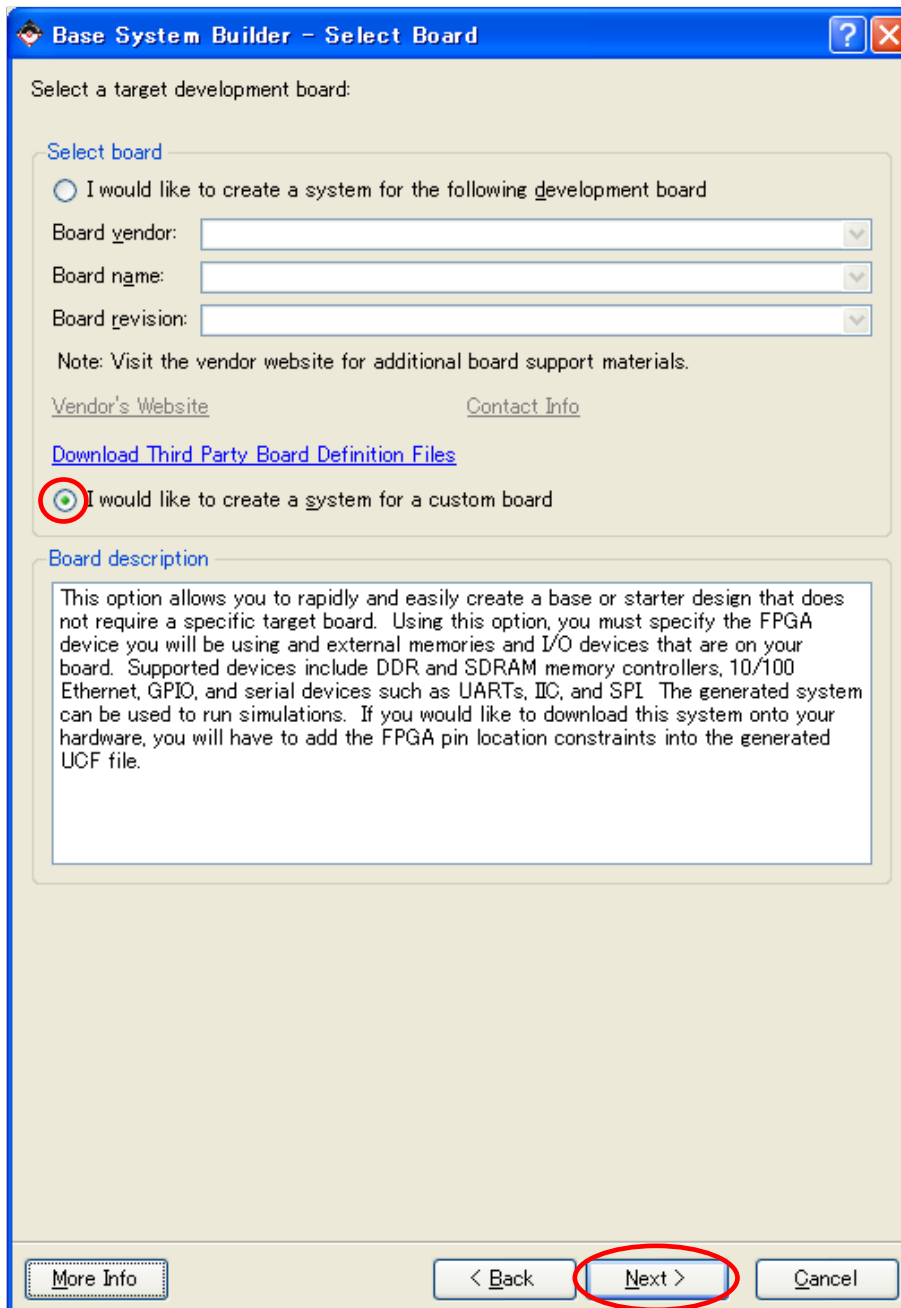

図 10-8 FPGA とプロセッサの設定

MicroBlaze もしくは PowerPC の設定を行ないます。

10.1.1.1. MicroBlaze の場合の設定

SZ010、SZ030、SZ130、SZ310 のクロックは 3.6864MHz なので、Reference clock frequency を 3.6864MHz に設定してください。Processor-Bus clock frequency は SUZAKU のデフォルトにならって、51.61MHz とします。(この値は SZ010 でクロックに何も制約をかけなかった場合の最大値です。)

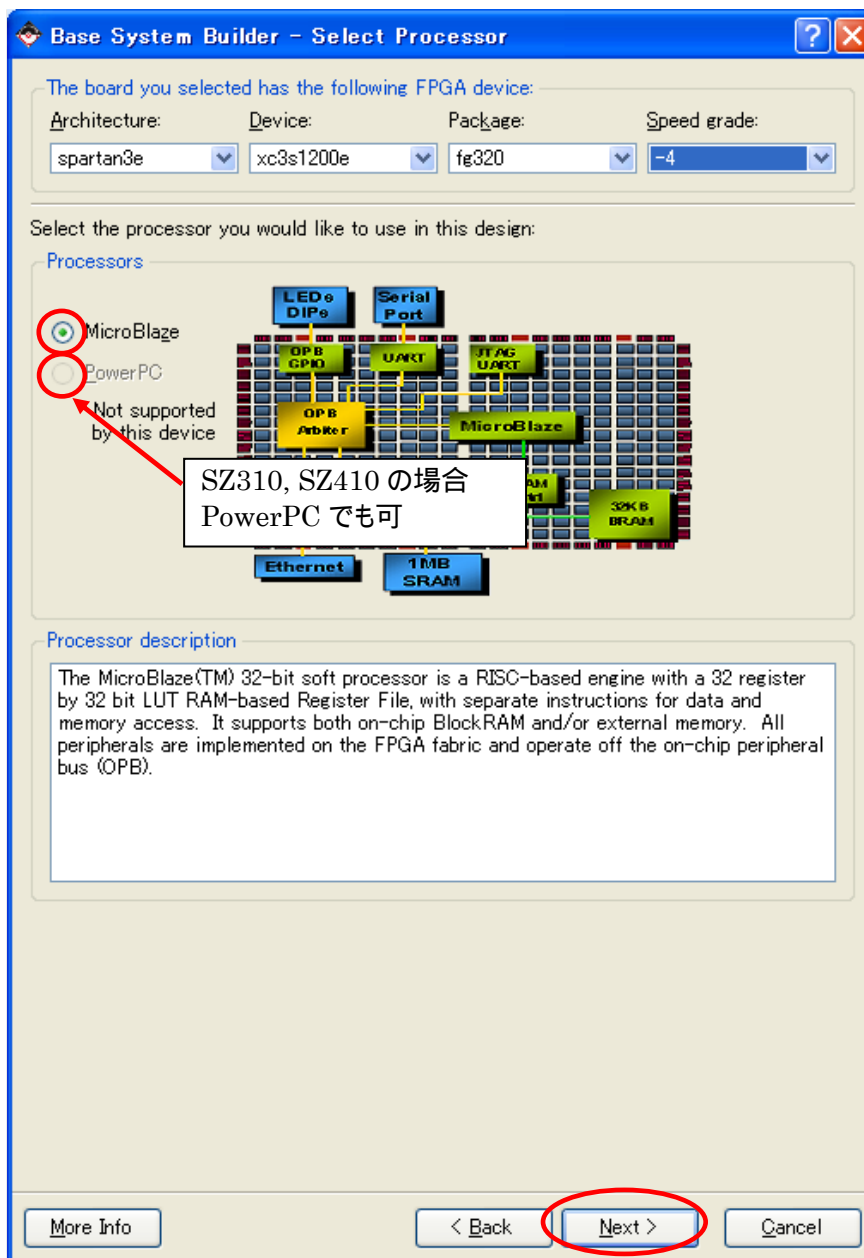
SZ410 のクロックは 100MHz なので、Reference clock frequency を 100MHz とし、Processor-Bus clock frequency を 87.5MHz としてください。

Reset polarity は Active High に設定してください。デバッガは今回使わないので No debug をチェックしてください。設定ができれば [Next] をクリックして下さい。



図 10-9 MicroBlaze の設定

10.1.1.2. PowerPC の場合の設定 **SZ310** **SZ410**

SZ310 の場合クロックは 3.6864MHz なので、Reference clock frequency を 3.6864MHz に設定してください。Processor-Bus clock frequency は 29.49MHz とし、Bus clock frequency は 29.49MHz とします。

SZ410 の場合クロックは 100MHz なので、Reference clock frequency を 100MHz に設定してください。Processor-Bus clock frequency は 300MHz とし、Bus clock frequency は 100MHz とします。

Reset polarity は Active High に設定してください。デバッガは今回使わないので No debug をチェックしてください。設定ができれば [Next] をクリックして下さい。



図 10-10 PowerPC の設定

I/O デバイスのコアの追加画面が表示されます。シリアルを使うので、UART のコアを追加します。[Add Device] をクリックして下さい。Add Device ウィンドウが出るので、IO Interface Type で[UART]を選択し、[OK]をクリックして下さい。

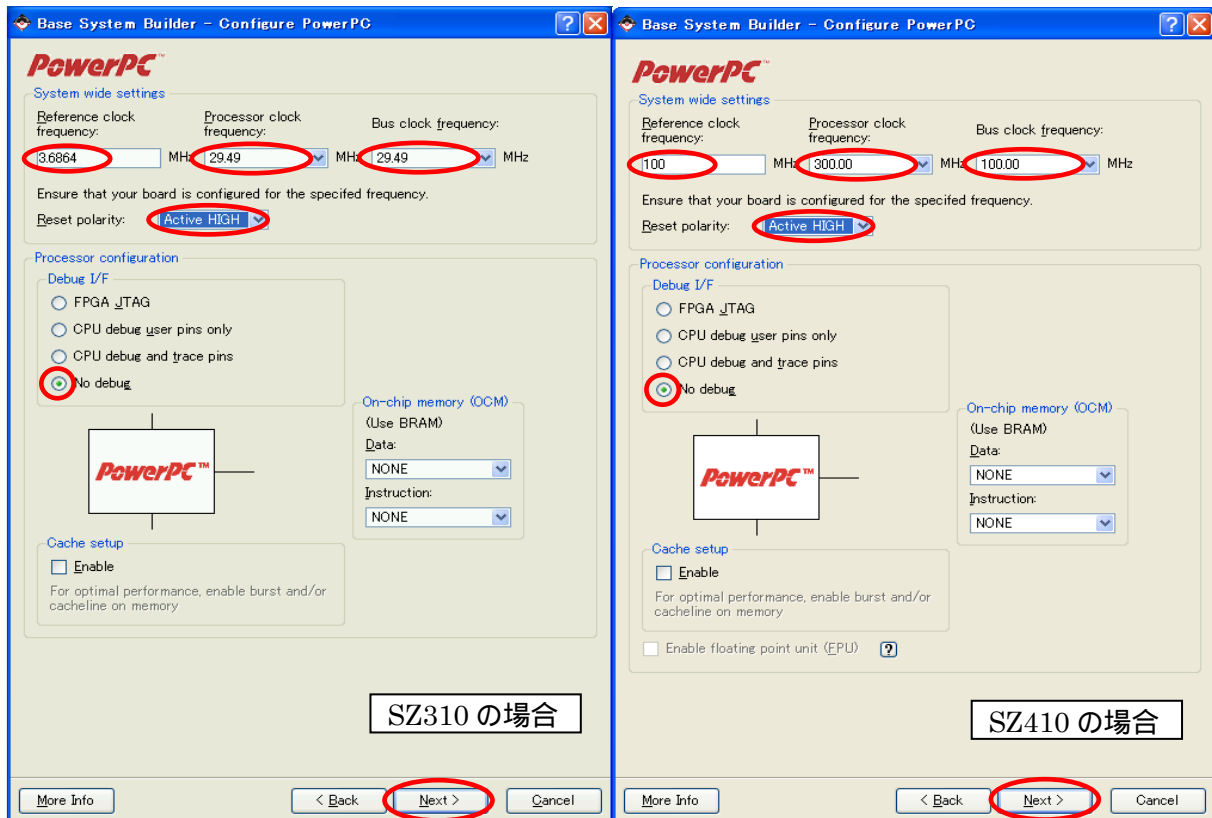

図 10-11 I/O デバイスの選択

以下のように UART が追加されます。Baudrate を[115200]に変更し、Use Parity のチェックをはずし、[Next] をクリックして下さい。

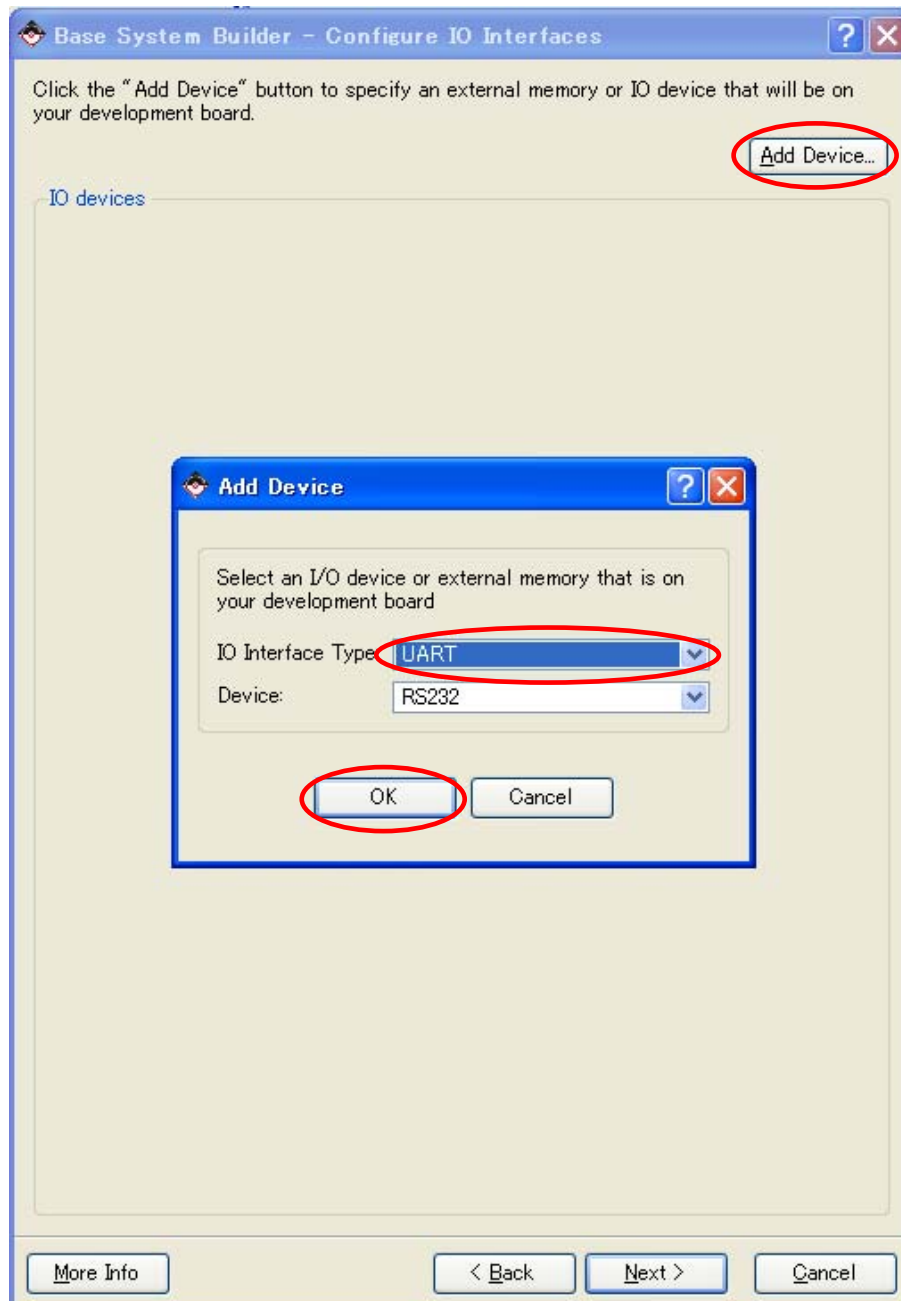

図 10-12 I/O デバイスの選択追加

ここでは周辺回路を追加できますが、何も追加しません。そのまま[Next]をクリックして下さい。

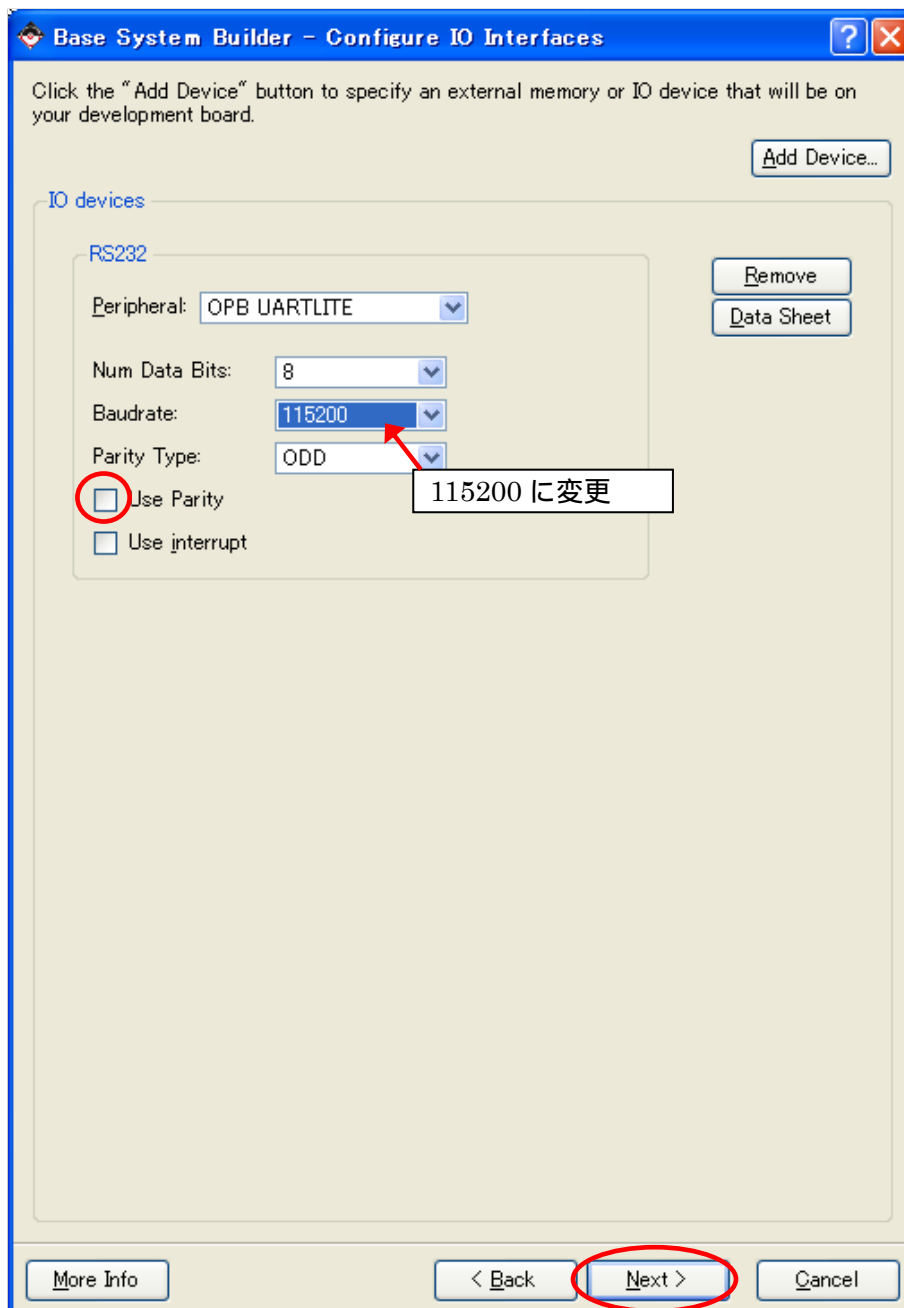

図 10-13 周辺回路の選択追加

ソフトウェアの標準入出力とサンプルアプリケーションの選択画面が表示されます。今回は必要ないので、両方ともチェックをはずし、[Next]をクリックして下さい。



図 10-14 ソフトウェアに関する設定

これまでに設定した項目が下図のように表示されます。PowerPC の場合は BRAM の Base Addr が 0xFFFFC000 であることを確認し、[Generate]をクリックしてください。



図 10-15 設定の確認(MicroBlaze)

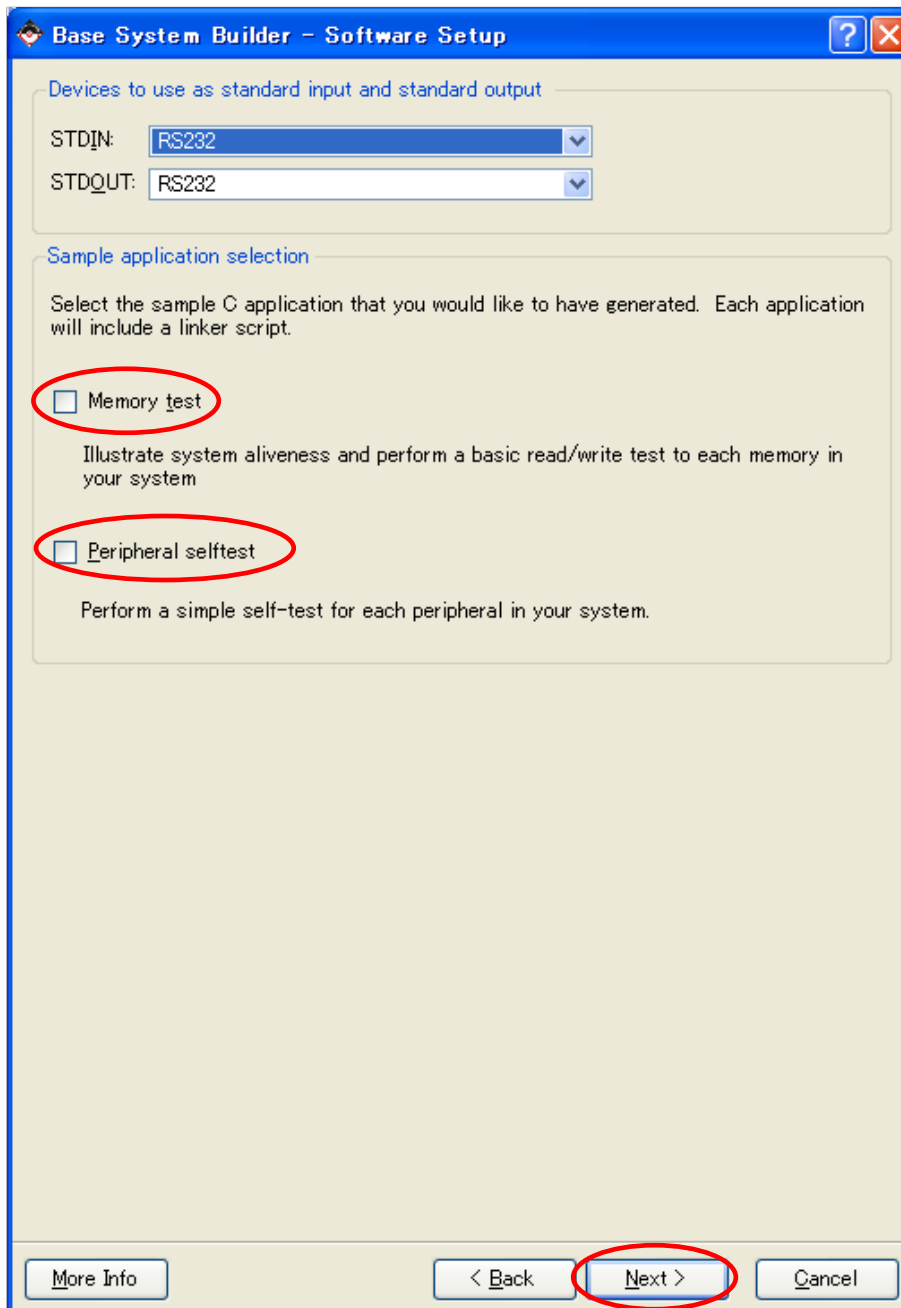

図 10-16 設定の確認(PowerPC)

以下のように生成されたファイルが表示されます。生成されたファイルを確認し、[Finish]をクリックして下さい。

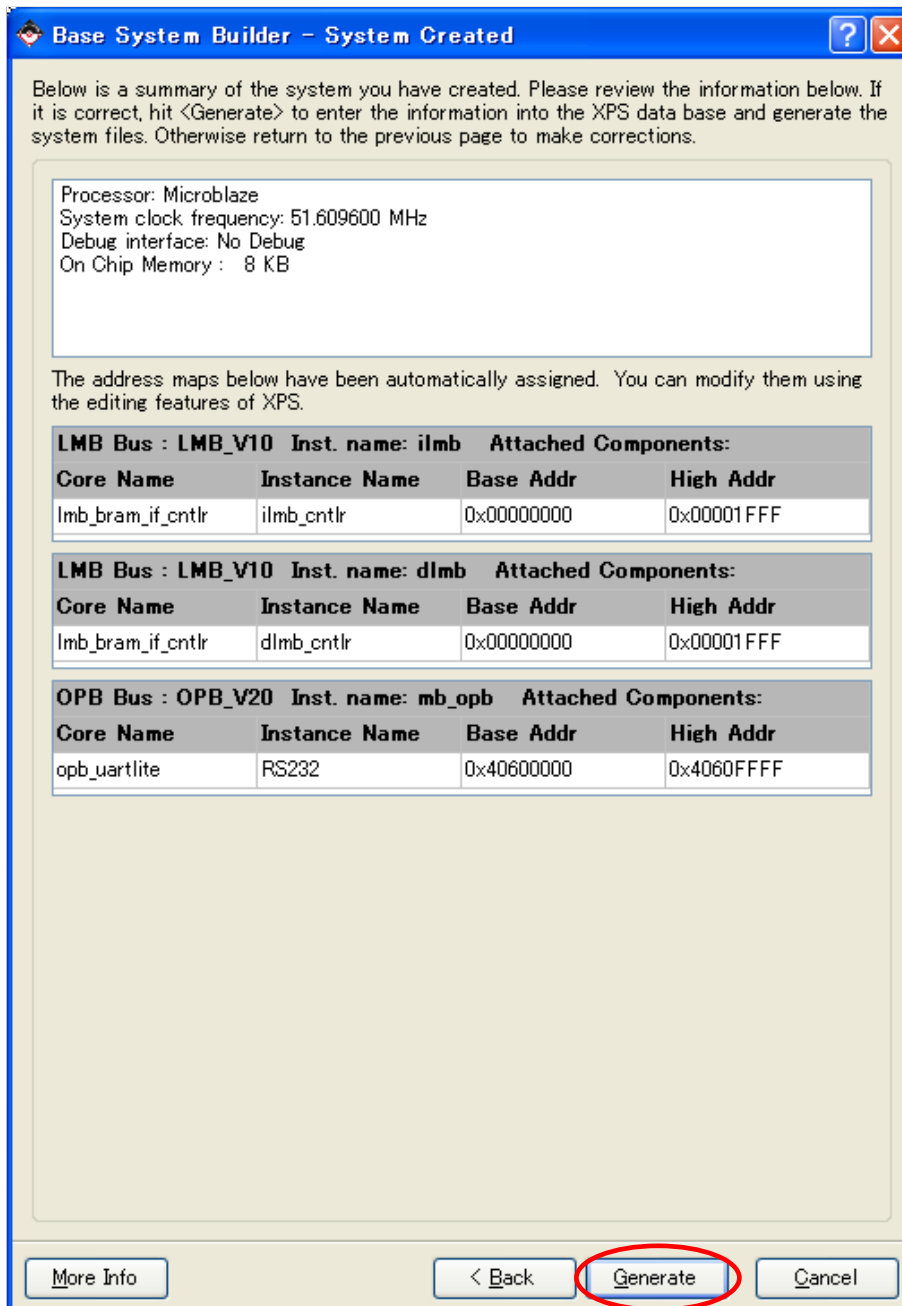

図 10-17 システムの生成完了

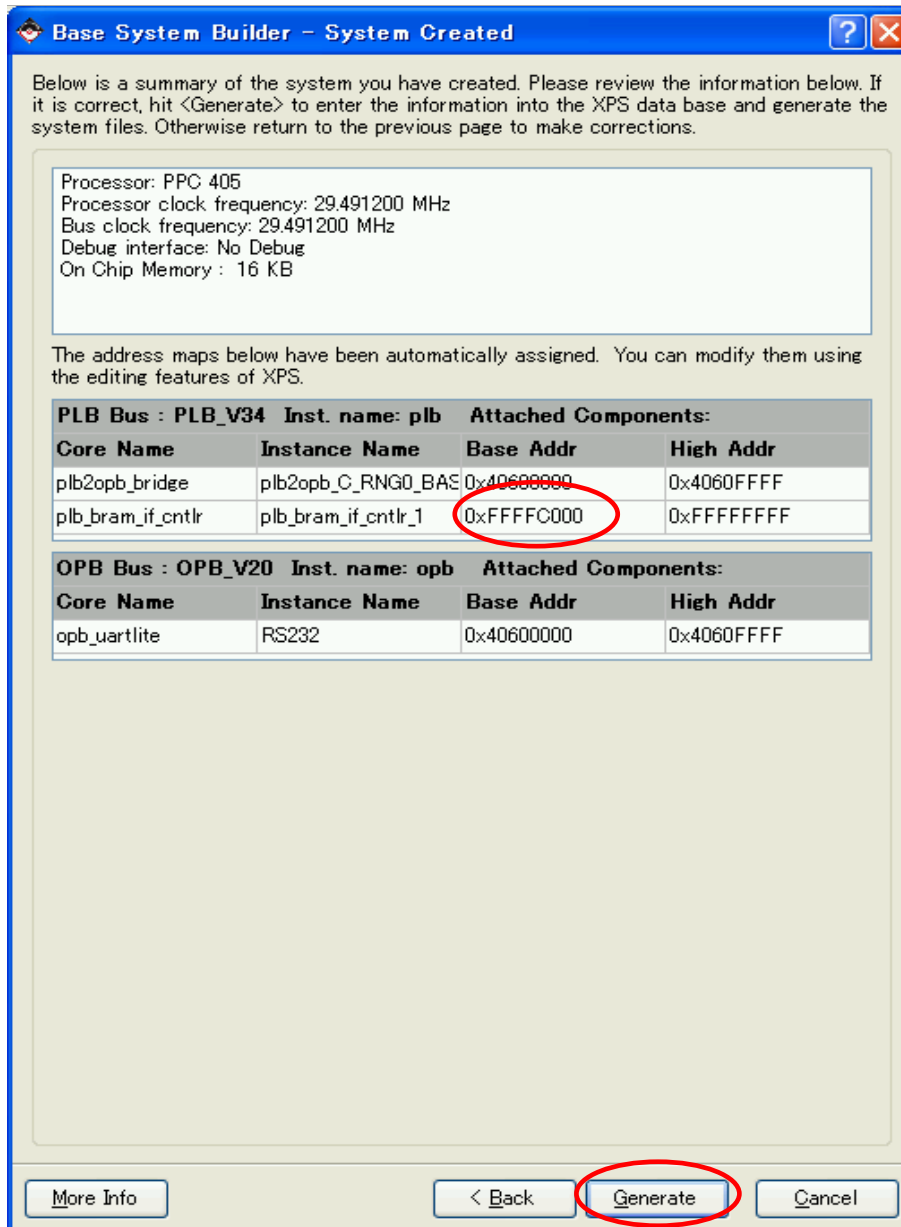
[Start using Platform Studio]を選択して、[OK]をクリックして下さい。

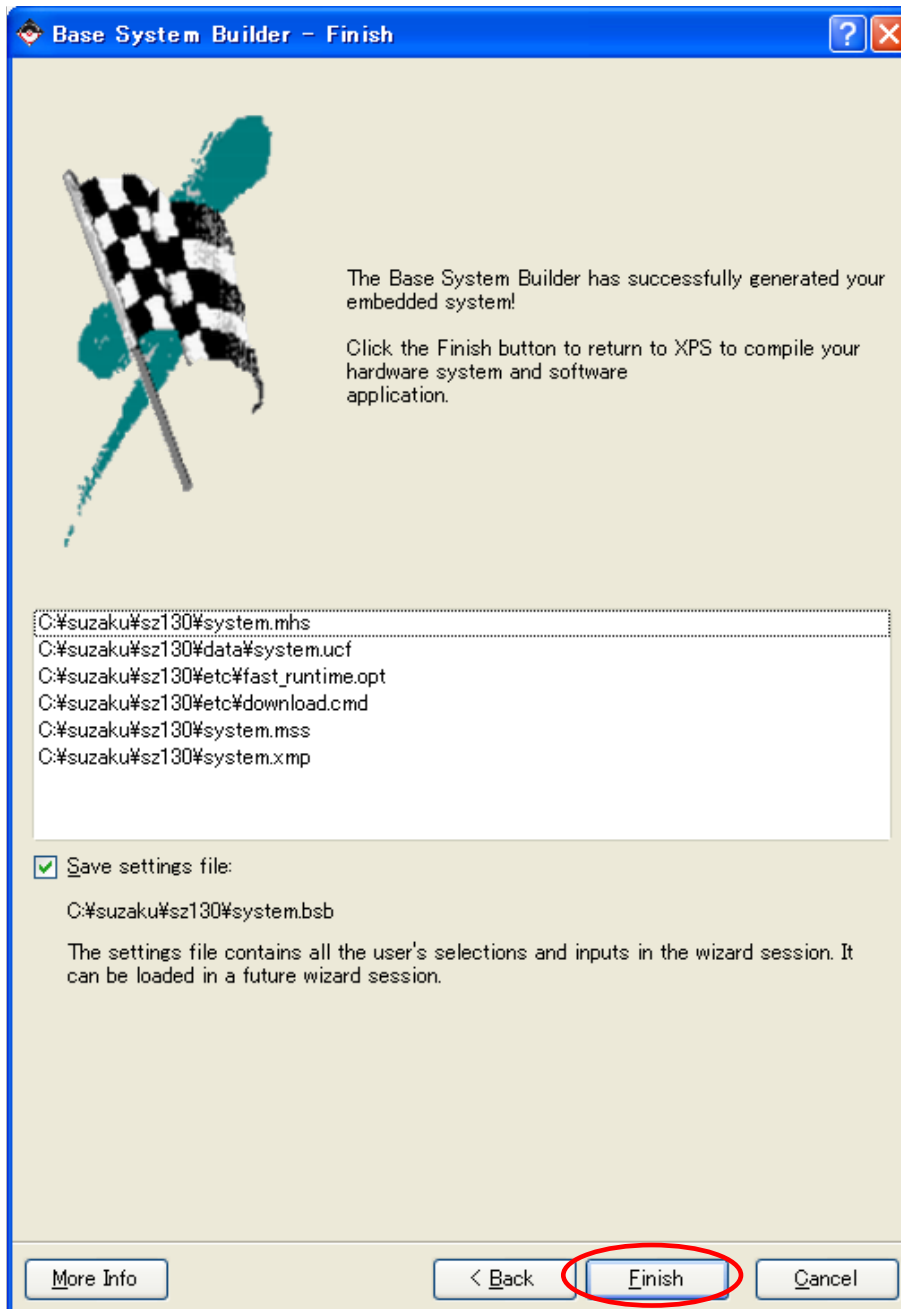

図 10-18 XPS に戻る

以下のような構成で自動生成されます。



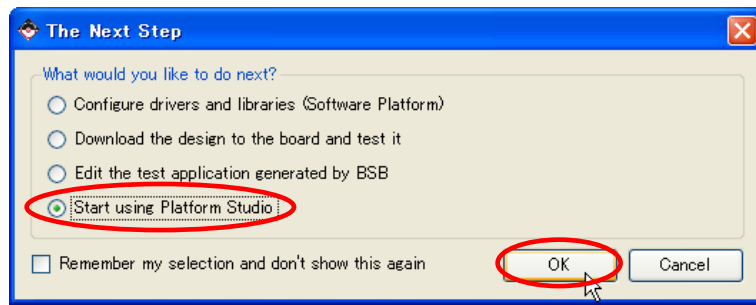

図 10-19 XPS の表示

10.1.2. XPS ハードウェア設定

10.1.2.1. DCM の設定 SZ010 SZ030 SZ130 SZ310

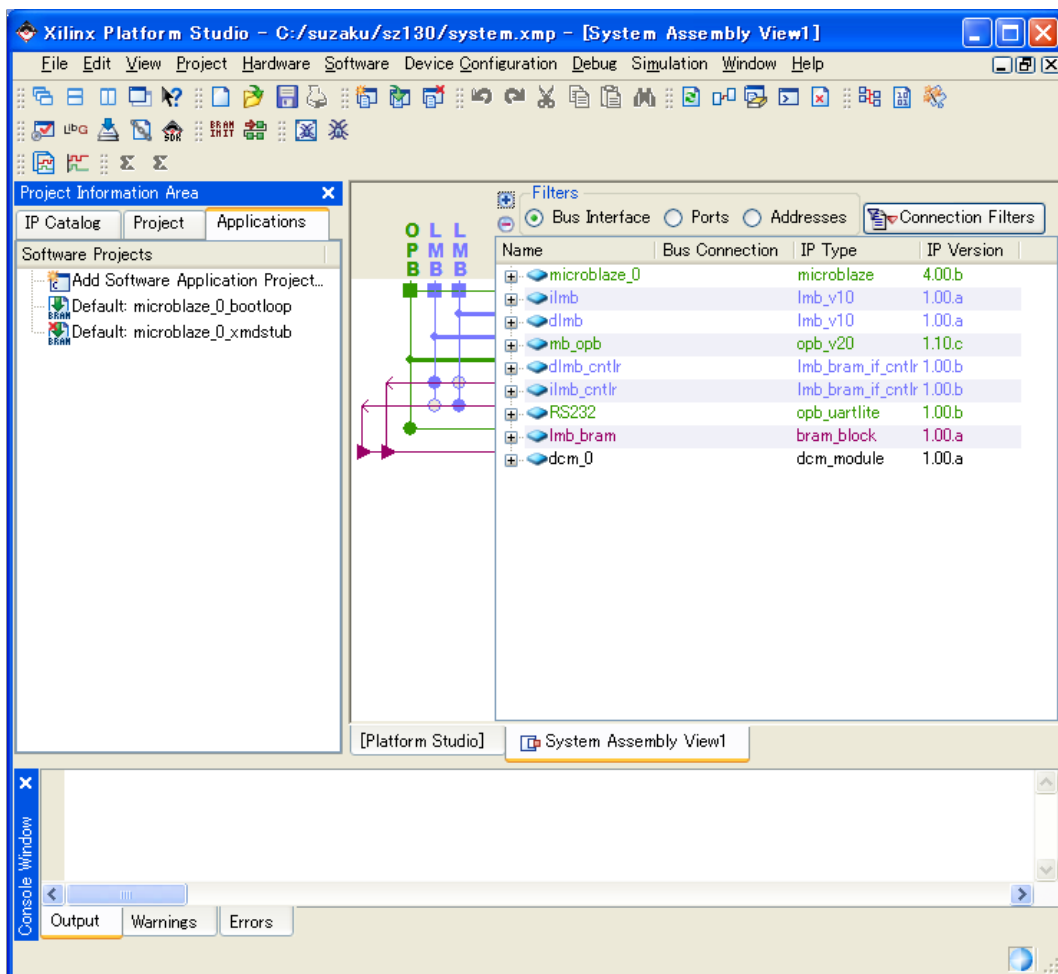
デジタルクロックマネージャ(DCM)で SUZAKU の 3.6864MHz を 14 倍の 51.6096MHz にしています(PowerPC の場合は 29.49MHz)。自動生成された接続だと、CLK0 から CLKFB に信号がフィードバックするように接続されています。このフィードバックは CLKFX のみを使用する場合は必要ないので、未接続に変更します。Ports を選択し、dcm_0 の  をクリックし開いてください。CLK0 と CLKFB の Net の部分をクリックし、 をクリックし、[No Connection]を選択し、欄外をクリックして確定させてください。これで未接続になります。

No Connection にする詳細な理由は後述の Tips を参照してください。



図 10-20 DCM の変更



TIPS 15 DCM について

DCM は遅延ロックループ(DLL)、デジタル周波数合成(DFS)、位相シフト(Phase Shifter)、ステータスロジックの4つのユニットで構成されていて、これらは独立、または互いに関連して動作します。

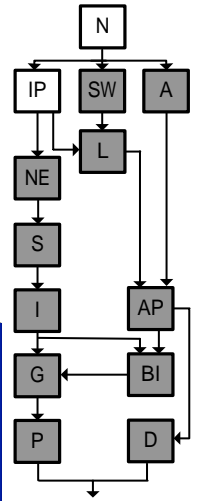
- DLL : クロック出力信号の伝搬遅延がゼロになるようにスキュー調整を行う。
2 逡倍クロック、クロック分周、1/4 位相シフト出力を生成できる。
- DFS : 自分で設定した 2 つの整数により、逡倍、分周したクロックを生成できる。
- Phase Shifter : CLKIN 入力に対するクロック出力の移動関係を制御する。
- ステータスロジック : DCM の現在の状態を出力する。



図 10-21 DCM の一部

3.6864MHz を 14 倍して 51.6096MHz(PowerPC の場合は 29.49MHz)にするには DFS の機能を使います。DLL、DFS の CLKIN へ入力できるクロック周波数はそれぞれ以下の表のとおりです。しかし、自動生成された接続だと CLK0 を使用していて DLL の機能まで使っています。DLL の機能を使うと、3.6864MHz は範囲外になり入力できなくなってしまいます。フィードバックは必要ないということと、正常に動作しなくなるという理由で CLK0 と CLKFB を No Connection に変更しています。

表 10-1 入力できるクロック周波数

型式	SZ010	SZ030	SZ130	SZ310
DLL(MHz)	18~280		5~200	24~180
DFS(MHz)	1~280		0.2~333	1~210

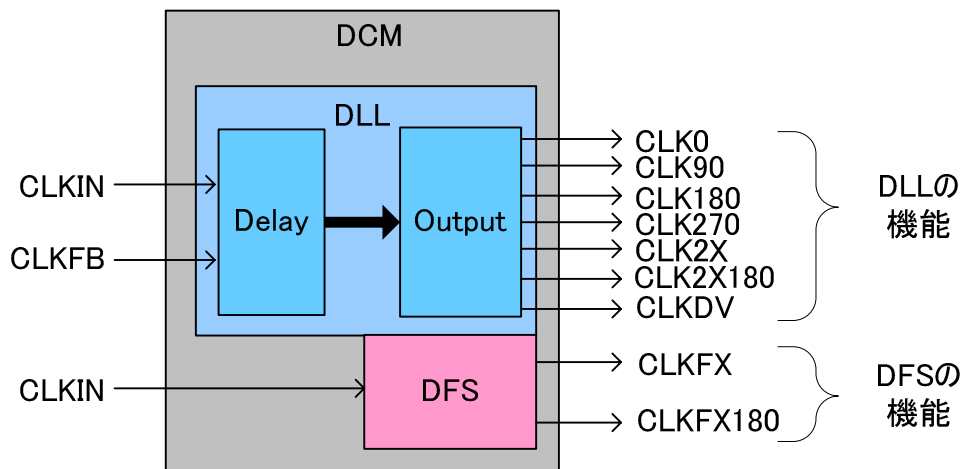
10.1.2.2. ピンの設定

External Ports の田ををクリックして開いてください。fpga_0_RS232_req_to_send_pin は使わないので、右クリックをしてメニューを出し、Delete External Port を選択して、削除してください。



図 10-22 RS232 のピンを削除

Project タブをクリックし、UCF File: data/system.ucf をダブルクリックして開いてください。ピンアサインを設定します。sys_clk_pin、sys_rst_pin、fpga_0_RS232_RX_pin、fpga_0_RS232_TX_pin をそれぞれピンアサインしてください。それぞれコメントアウトした記述があると思います。記述できたら[File] [Save]をクリックし、保存してください。

表 10-2 ピンアサイン(system.ucf)

	SZ010 SZ030	SZ130	SZ310	SZ410
sys_clk_pin	T9	U10	C8	Y6
sys_rst_pin	F5	D3	A8	U3
fpga_0_RS232_RX_pin	E2	C12	C10	Y4
fpga_0_RS232_TX_pin	E4	A13	C9	U4

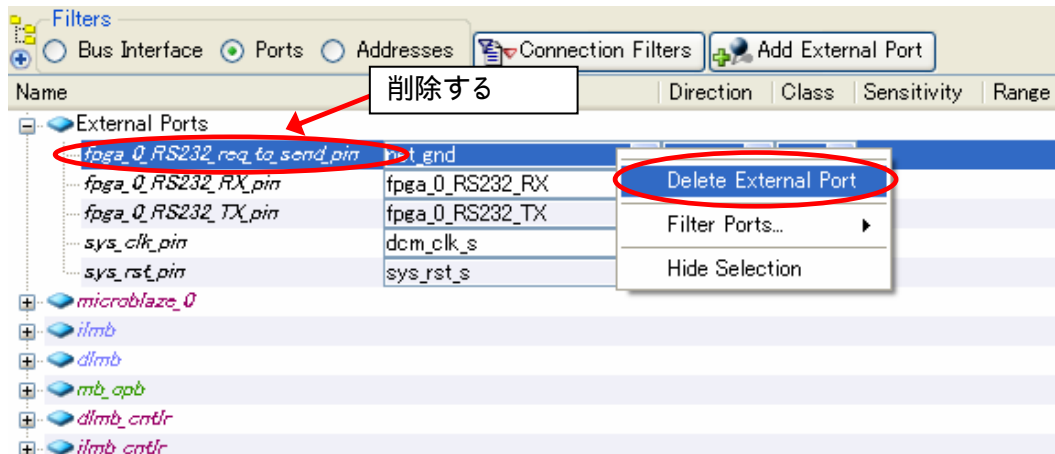
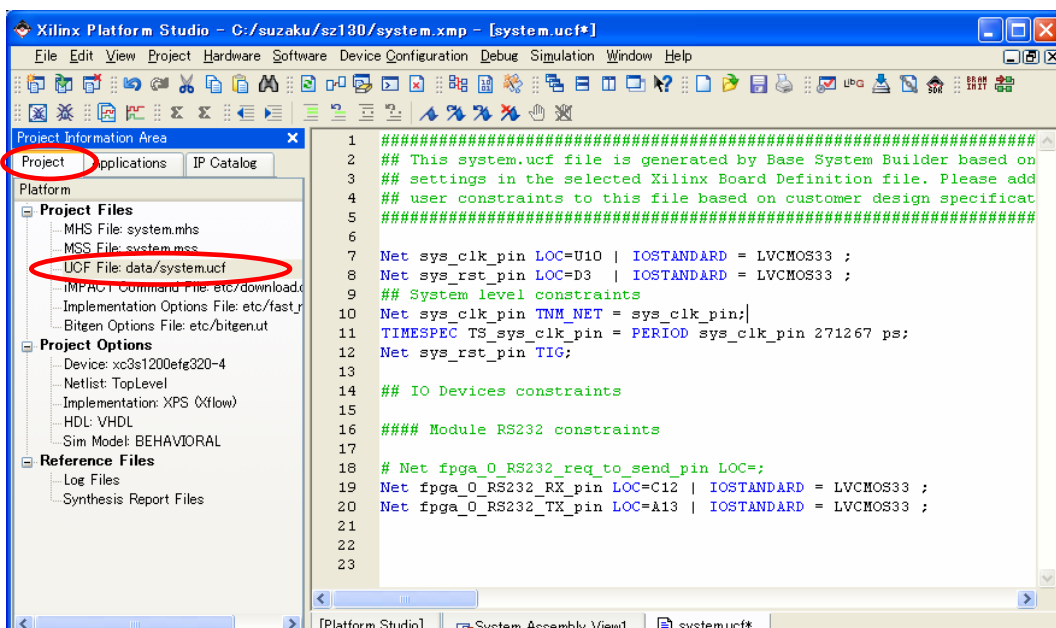

```

Net sys_clk_pin LOC=U10 | IOSTANDARD = LVCMOS33 ;
Net sys_rst_pin LOC=D3 | IOSTANDARD = LVCMOS33 ;
## System level constraints
Net sys_clk_pin TNM_NET = sys_clk_pin;
TIMESPEC TS_sys_clk_pin = PERIOD sys_clk_pin 271267 ps;
Net sys_rst_pin TIG;

## IO Devices constraints

#### Module RS232 constraints

# Net fpga_0_RS232_req_to_send_pin LOC=;
Net fpga_0_RS232_RX_pin LOC=C12 | IOSTANDARD = LVCMOS33 ;
Net fpga_0_RS232_TX_pin LOC=A13 | IOSTANDARD = LVCMOS33 ;

```

図 10-23 SZ130 の場合のピンアサイン(system.ucf)

10.1.3. XPS アプリケーション作成

Hello SUZAKU と表示するアプリケーションを作成します。

Applications のタブをクリックしてください。

Add Software Application Project を右クリックし、Add Software Application Project をクリックして下さい。ウィンドウが立ち上がるので、Project Name に hello-suzaku と入力し、[OK]をクリックして下さい。



図 10-24 hello-suzaku 作成

Project: hello-suzaku ができるので、Sources の上で右クリックし、Add New files を選択してください。その場に直接プログラムを置いてもいいのですが、ファイルがたくさんになると分かりにくくなるので、フォルダを 1 つ作成します。hello-suzaku というフォルダを作成し、その中に main.c というファイルを作ってください。



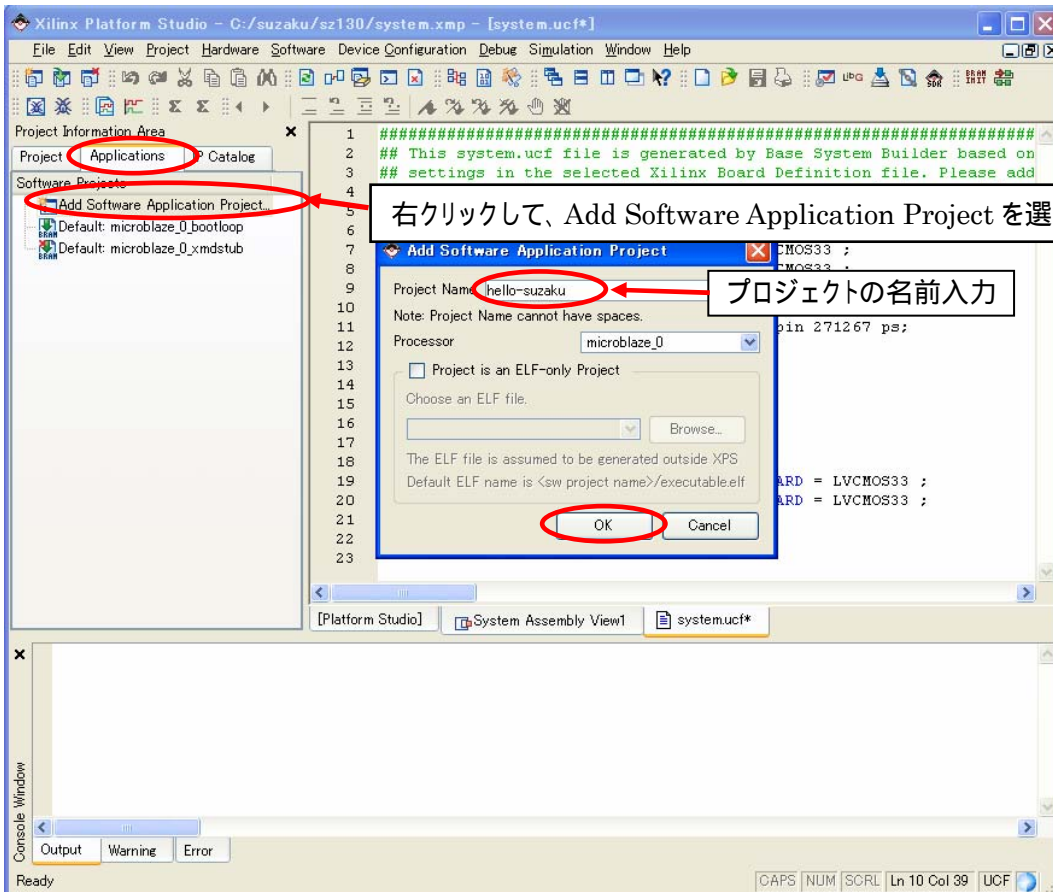
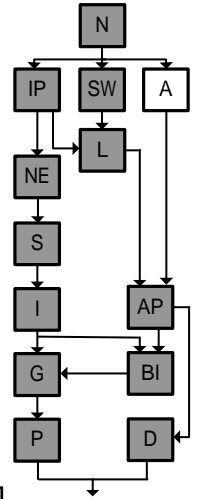

図 10-25 main.c 作成

Sources の下に追加されるので main.c をダブルクリックして開き、Hello SUZAKU と表示するプログラムを記述してください。記述できたら [File] [Save] を選択し、保存してください。

Project : hello-suzaku を右クリックして、Mark to Initialize BRAMs をクリックして下さい。

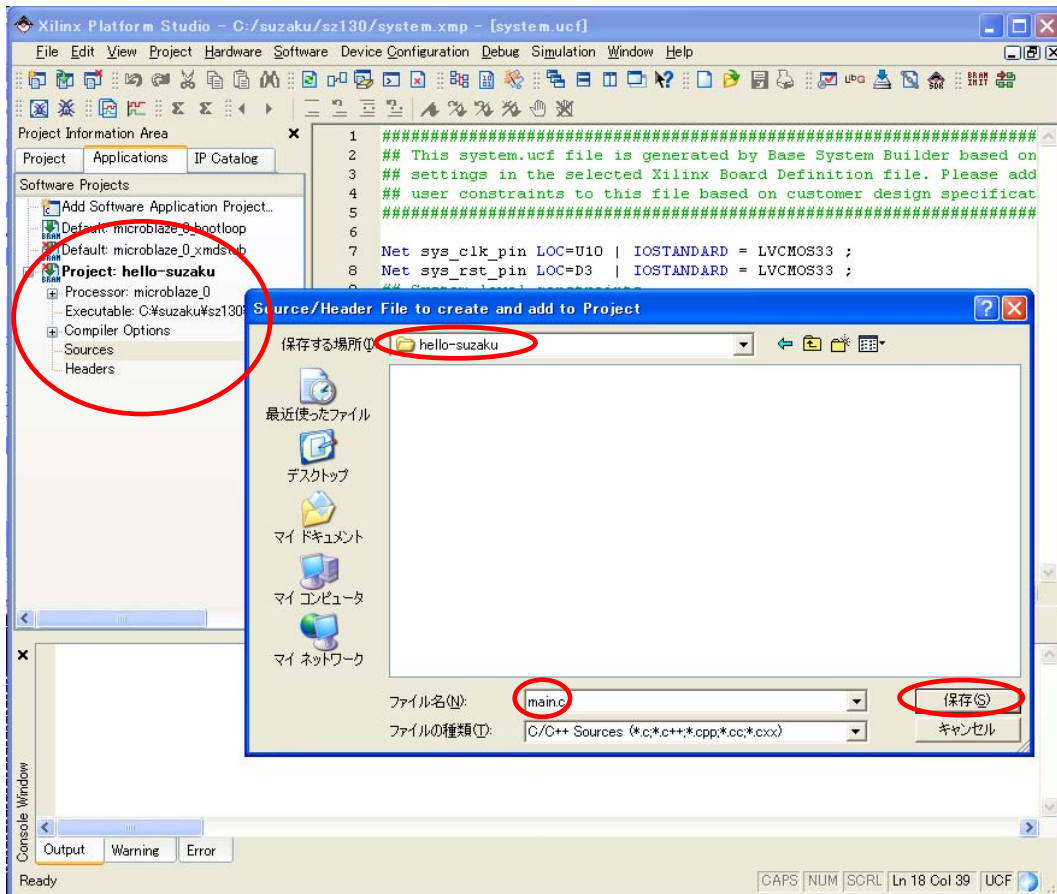
チェックマークがつき、Project : hello-suzaku の横のアイコンが  に変わります。これで hello-suzaku が BRAM に初期値として書き込まれるようになります。

microblaze_0_bootloop は書き込まないので、Default : microblaze_0_bootloop を右クリックして、Mark to Initialize BRAMs をクリックして下さい。チェックマークが消え、Project : BBoot の横のアイコンが  に変わります。

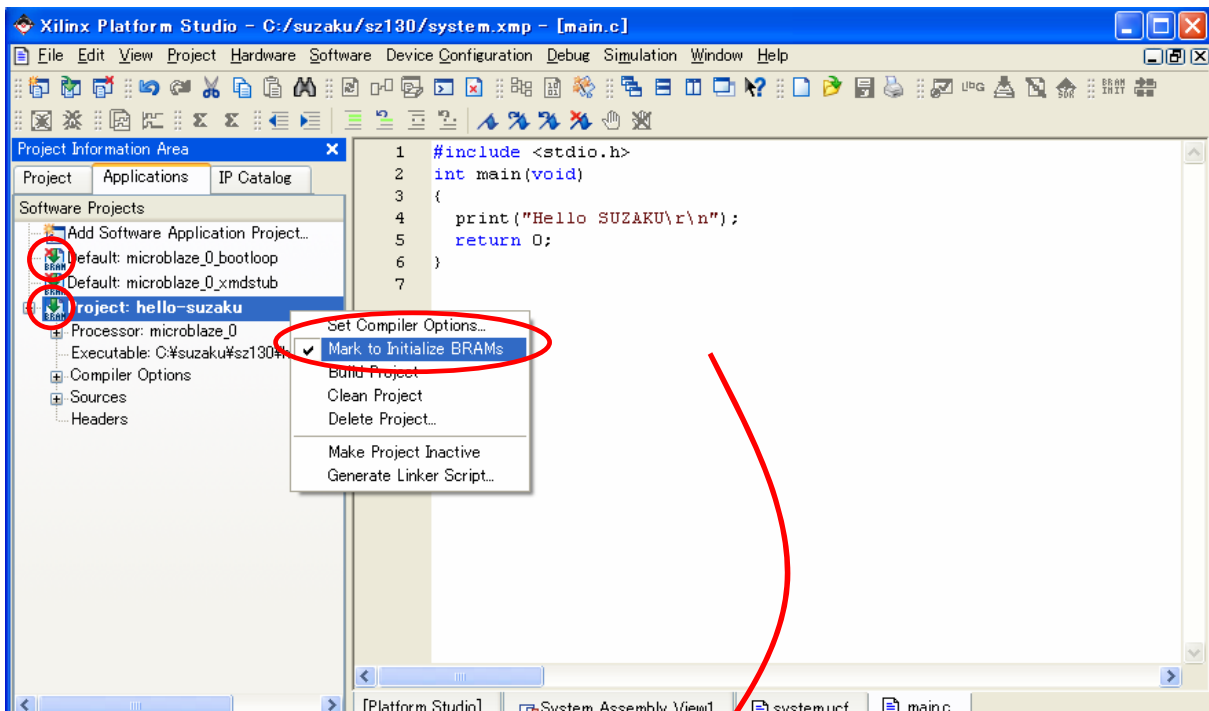

```
#include <stdio.h>
int main(void)
{
    print("Hello SUZAKU\r\n");
    return 0;
}
```

図 10-26 Hello SUZAKU のソースコード(main.c)

PowerPC の場合はリンカースクリプトの設定が必要となります。Project:hello-suzaku の部分をダブルクリックして下さい。Use Default Linker Script をチェックし、Program Start Address に 0xFFFFC000 と入力して[OK]をクリックして下さい。0xFFFFC000 は BRAM の Base Address で、プログラムが BRAM から始まるように設定されます。



図 10-27 リンカースクリプトの設定(PowerPC)

10.1.4. プログラムファイルを作成してコンフィギュレーション

[Device Configuration] [Update Bitstream] をクリックしてください。bit ファイルが生成されます。

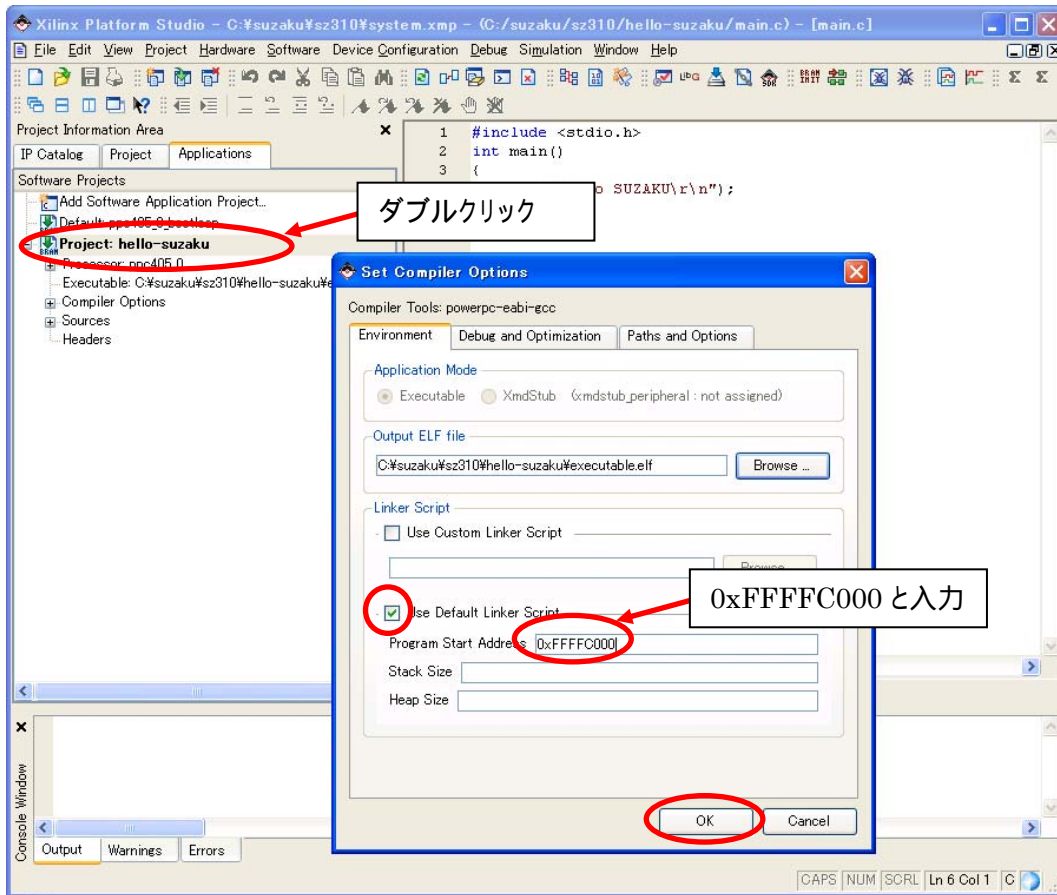

図 10-28 bit ファイル作成



シリアル通信ソフトウェアを立ち上げ、シリアル通信の設定を行ってください。
("5.2 シリアル通信ソフトウェア" 参照)

SUZAKU JP2 をショートし、SUZAKU CON7 にダウンロードケーブルを接続してください。
LED/SW CON7 にシリアルケーブルを接続してください。

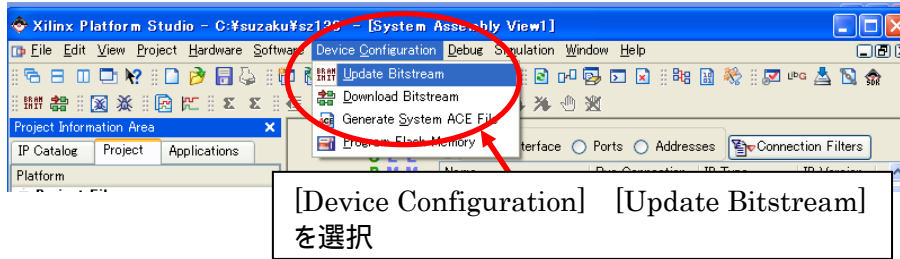
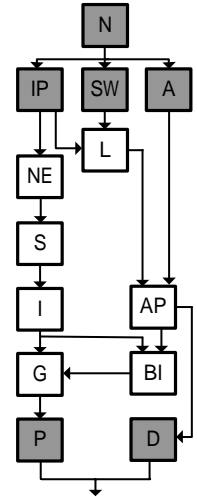
最後に LED/SW CON6 に AC アダプタ 5V を接続し、電源を投入してください。



図 10-29 ジャンパの設定等

[Device Configuration] [Download Bitstream] をクリックしてください。バッチモードの iMPACT を使用して FPGA に bit ファイルがコンフィギュレーションされます。シリアル通信ソフトウェアに下図のように表示されたら成功です。

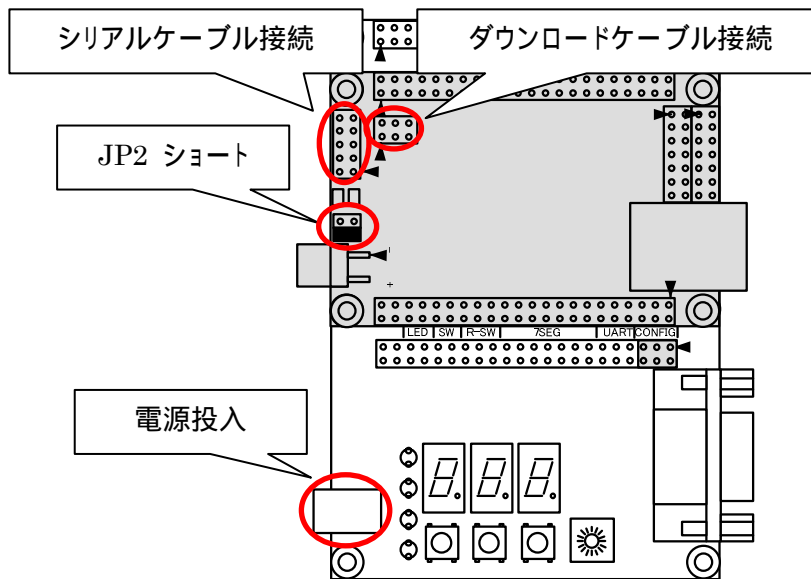

図 10-30 書き込み成功例

かなり簡単に MicroBlaze を動かすことが出来ました。EDK の感触はつかめたでしょうか。今つくった Hello SUZAKU プロジェクトを踏まえて次の SUZAKU のデフォルトを見てみてください。

 **TIPS 16 フラッシュメモリに書き込む bit ファイル**

このままの設定だと、フラッシュメモリに書き込める bit ファイルを生成することが出来ません。フラッシュメモリに書き込む bit ファイルを作る場合は bitgen.ut ファイルを開き、`-g StartUpClk:JTAGCLK` を `-g StartUpClk:CCLK` に変更してください。

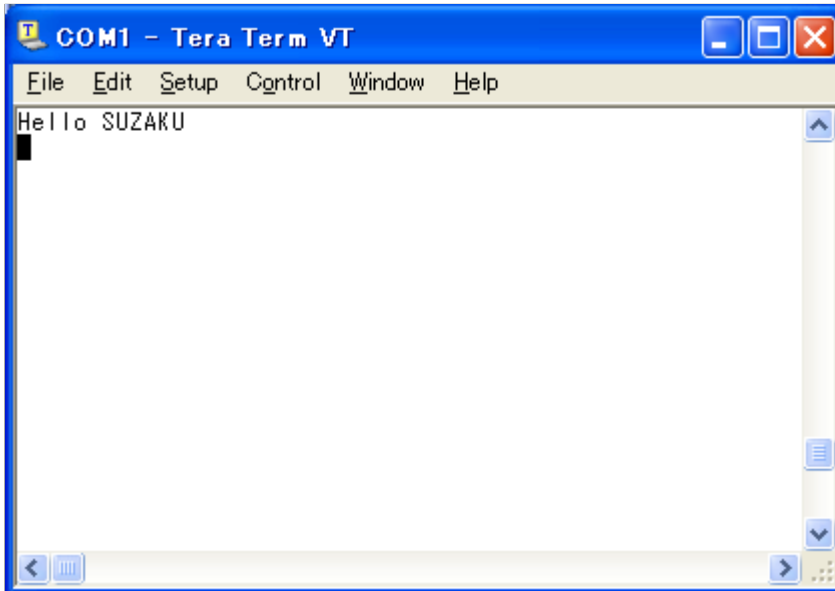
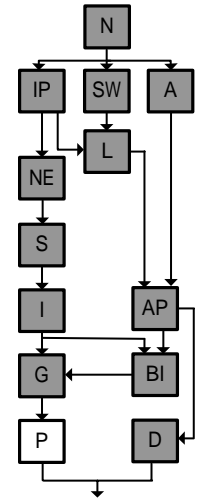

図 10-31 bitgen.ut の変更

10.2. BSBではじめてのMicroBlaze & PowerPC(ISE/EDK9.2i)

SZ010 SZ030 SZ130 SZ410

まずは EDK に慣れるため、何もない状態からプロセッサが動くプロジェクトを作成します。EDK には BSB(Base System Builder)というウィザードが用意されています。BSB を用いることで、プロセッサが動くプロジェクトを簡単に作ることができます。ここでは BSB を使ってシリアル通信ソフトウェアの画面に Hello SUZAKU と表示するプロジェクトを以下のような構成で作ります。

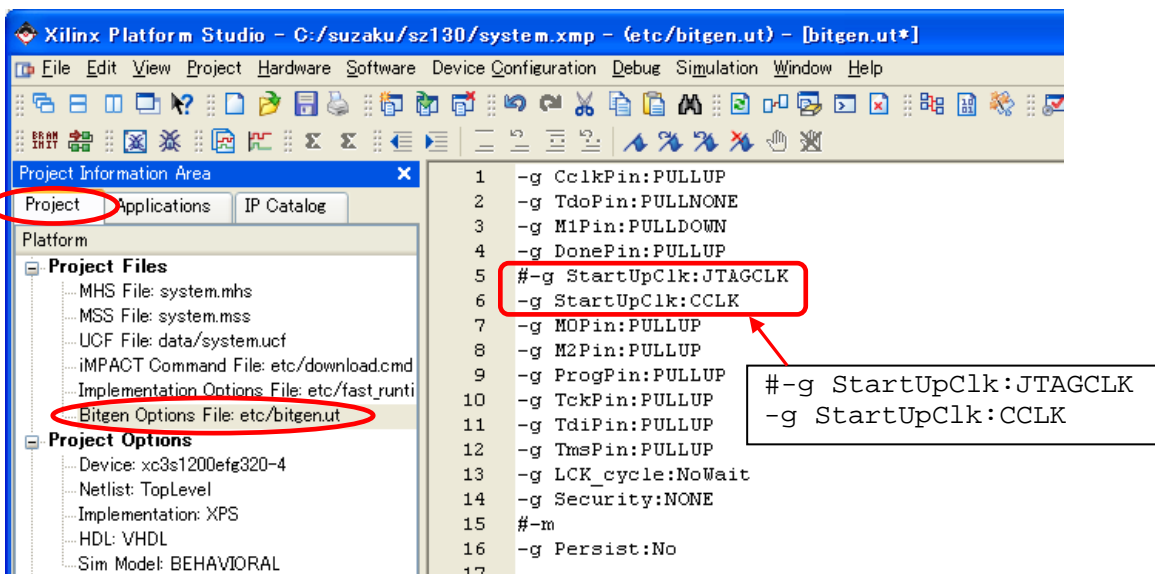

図 10-32 Hello SUZAKU プロジェクト(MicroBlaze)



図 10-33 Hello SUZAKU プロジェクト(PowerPC)

* EDK9.2i の BSB では SZ310(Virtex2P)はサポートされていません。

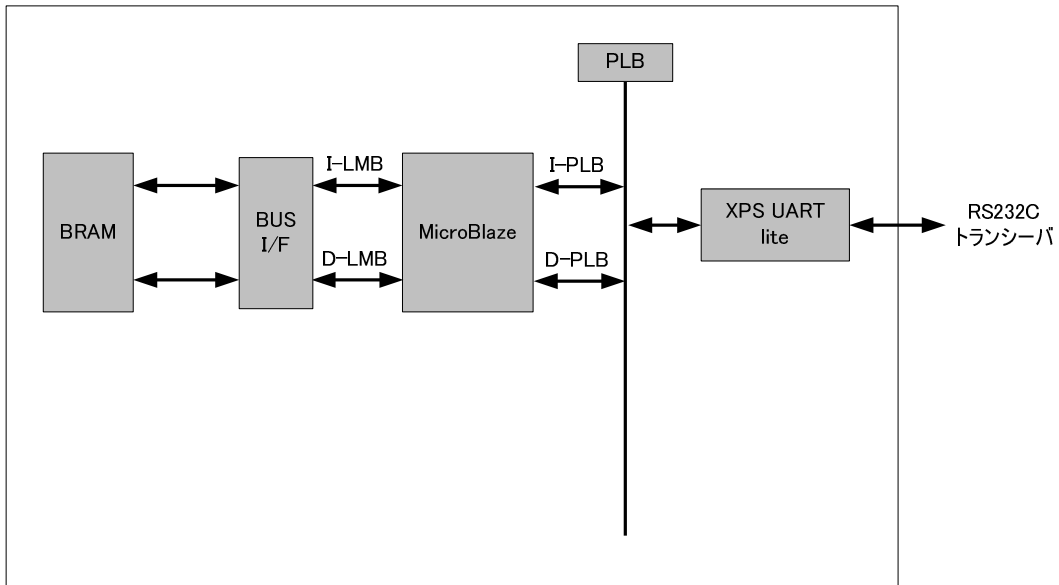
10.2.1. BSB

Platform Studio を起動してください。Platform Studio は"EDK のインストールフォルダ ¥bin¥nt¥_xps.exe"から起動できます。もしくは、[スタートメニュー] [全てのプログラム] [Xilinx Platform Studio x.xi] [Xilinx Platform Studio]から起動できます。

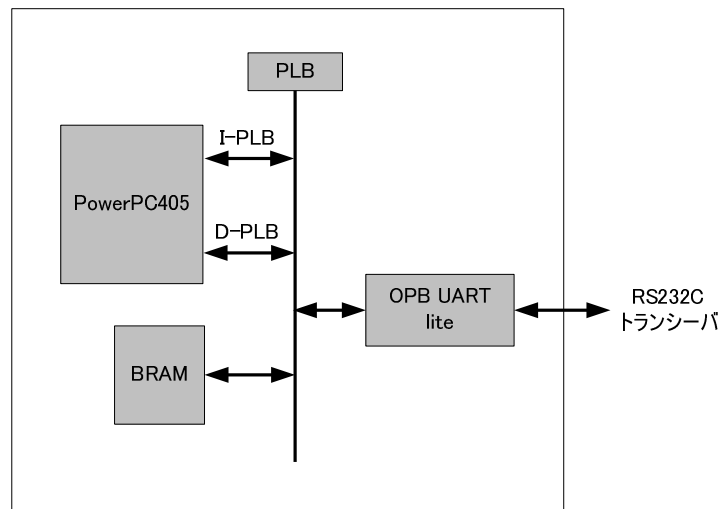
以下のような図が表示されるので、[Base System Builder wizard]を選択して[OK]をクリックして下さい。もし表示されなかった場合は[File] [New Project...]をクリックして下さい。



図 10-34 BSB 選択

プロジェクトファイルの保存場所を聞かれます。ここでは"C:¥suzaku¥sz¥***¥system.xmp" (***)は型式)とします。設定ができたなら、[OK]をクリックして下さい。



図 10-35 BSB ファイル保存

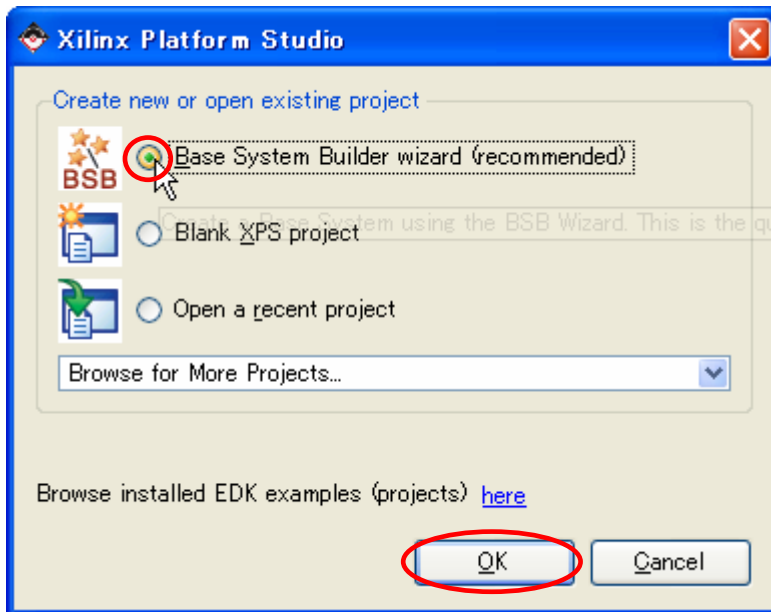

新しいデザインをはじめるので、[I would like to create a new design]を選択し、[Next]をクリックして下さい。

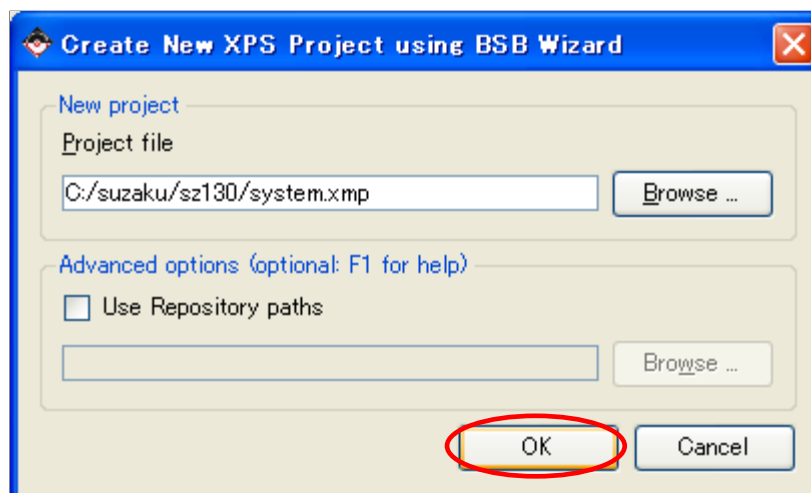
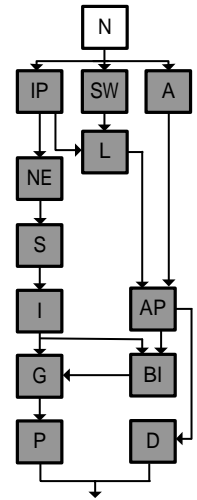

図 10-36 新しいデザインをはじめる

ターゲットとなるボードの選択を行ないます。1 から全てカスタムで作るので、[I would like to create a system for a custom board]を選択し、[Next]をクリックして下さい。

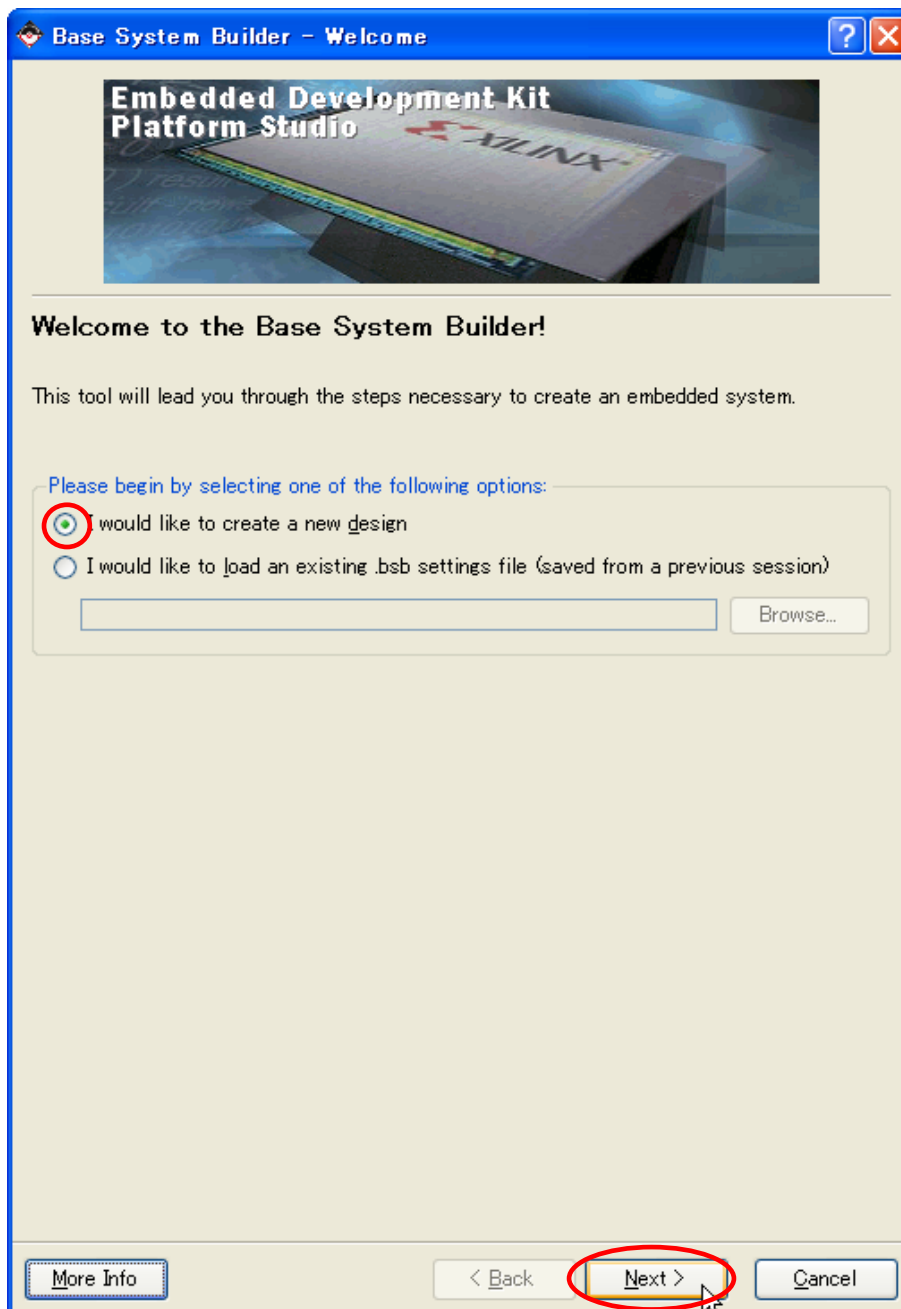

図 10-37 ターゲットボードの選択

FPGA とプロセッサの選択画面が表示されます。FPGA は、お使いの SUZAKU の型式の設定にしてください。SZ010,SZ030,SZ130 の場合 CPU は MicroBlaze を選択してください。SZ410 の場合はどちらを選択してもかまいません。選択できたら、[Next]をクリックしてください。

型式	SZ010	SZ030	SZ130	SZ410
Architecture	spartan3		spartan3e	virtex4
Device	xc3s400	xc3s1000	xc3s1200e	xc4vfx12
Package	ft256		fg320	sf363
Speed grade	- 4		- 10	

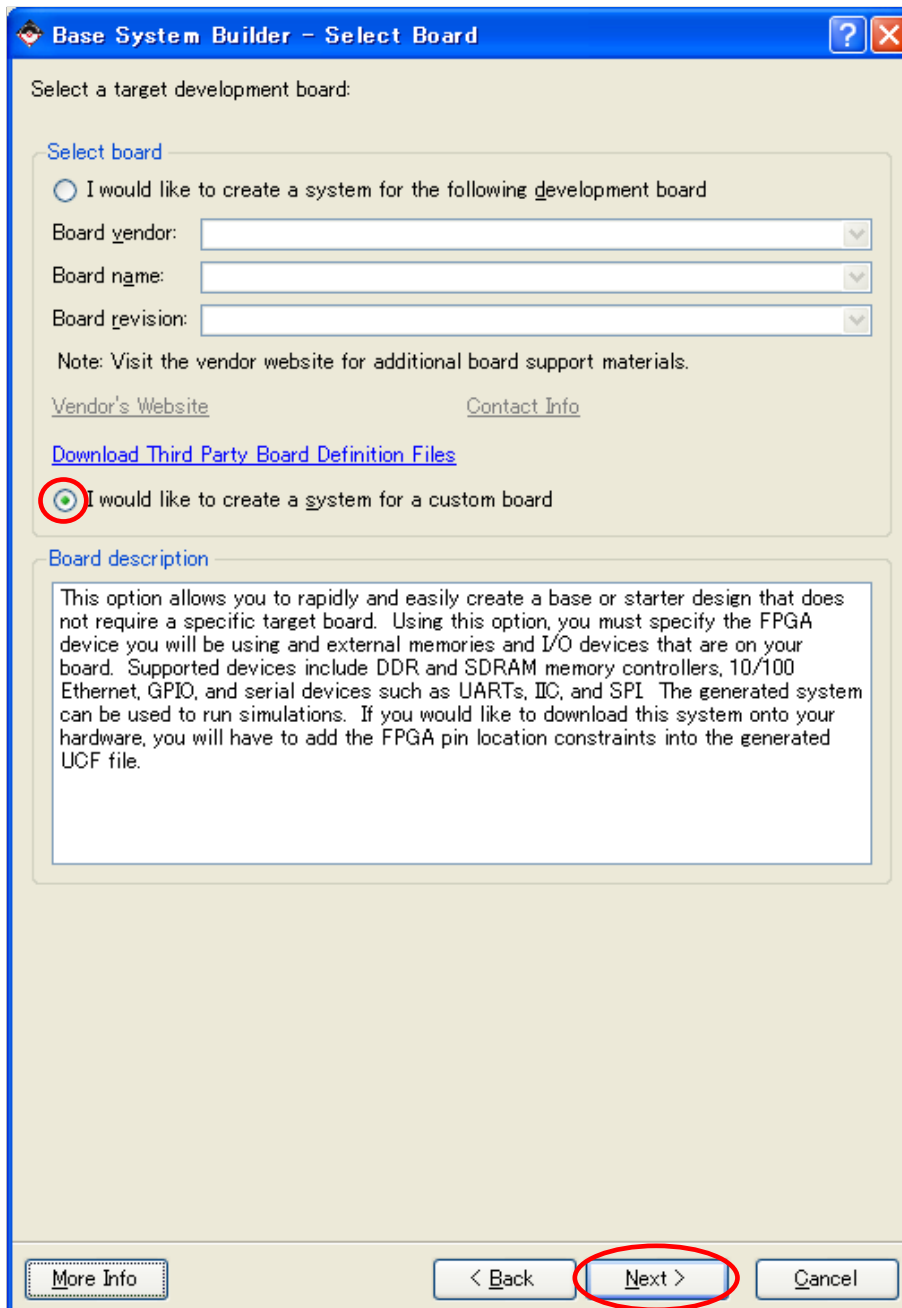

図 10-38 FPGA とプロセッサの設定

MicroBlaze もしくは PowerPC の設定を行ないます。

10.2.1.1. MicroBlaze の場合の設定

SZ010、SZ030、SZ130 のクロックは 3.6864MHz なので、Reference clock frequency を 3.6864MHz に設定してください。Processor-Bus clock frequency は SUZAKU のデフォルトになって、51.61MHz とします。(この値は SZ010 でクロックに何も制約をかけなかった場合の最大値です。)

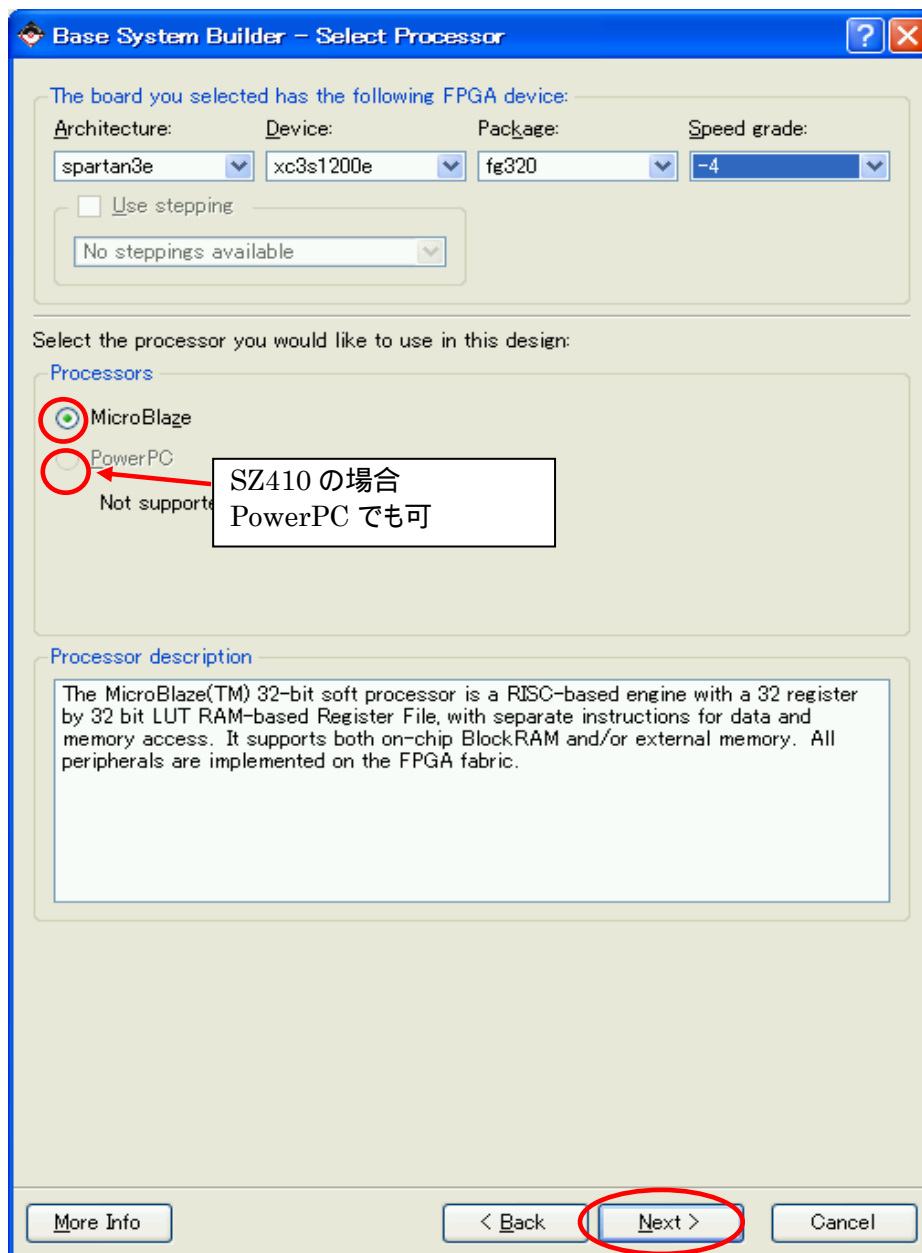
SZ410 のクロックは 100MHz なので、Reference clock frequency を 100MHz とし、Processor-Bus clock frequency を 100MHz としてください。

Reset polarity は Active High に設定してください。デバッガは今回使わないので No debug をチェックしてください。設定ができれば [Next] をクリックして下さい。



図 10-39 MicroBlaze の設定(EDK9.2i)

10.2.1.2. PowerPC の場合の設定 SZ410

SZ410 の場合クロックは 100MHz なので、Reference clock frequency を 100MHz に設定してください。Processor-Bus clock frequency は 300MHz とし、Bus clock frequency は 100MHz とします。

Reset polarity は Active High に設定してください。デバッガは今回使わないので No debug をチェックしてください。設定ができたら [Next] をクリックして下さい。

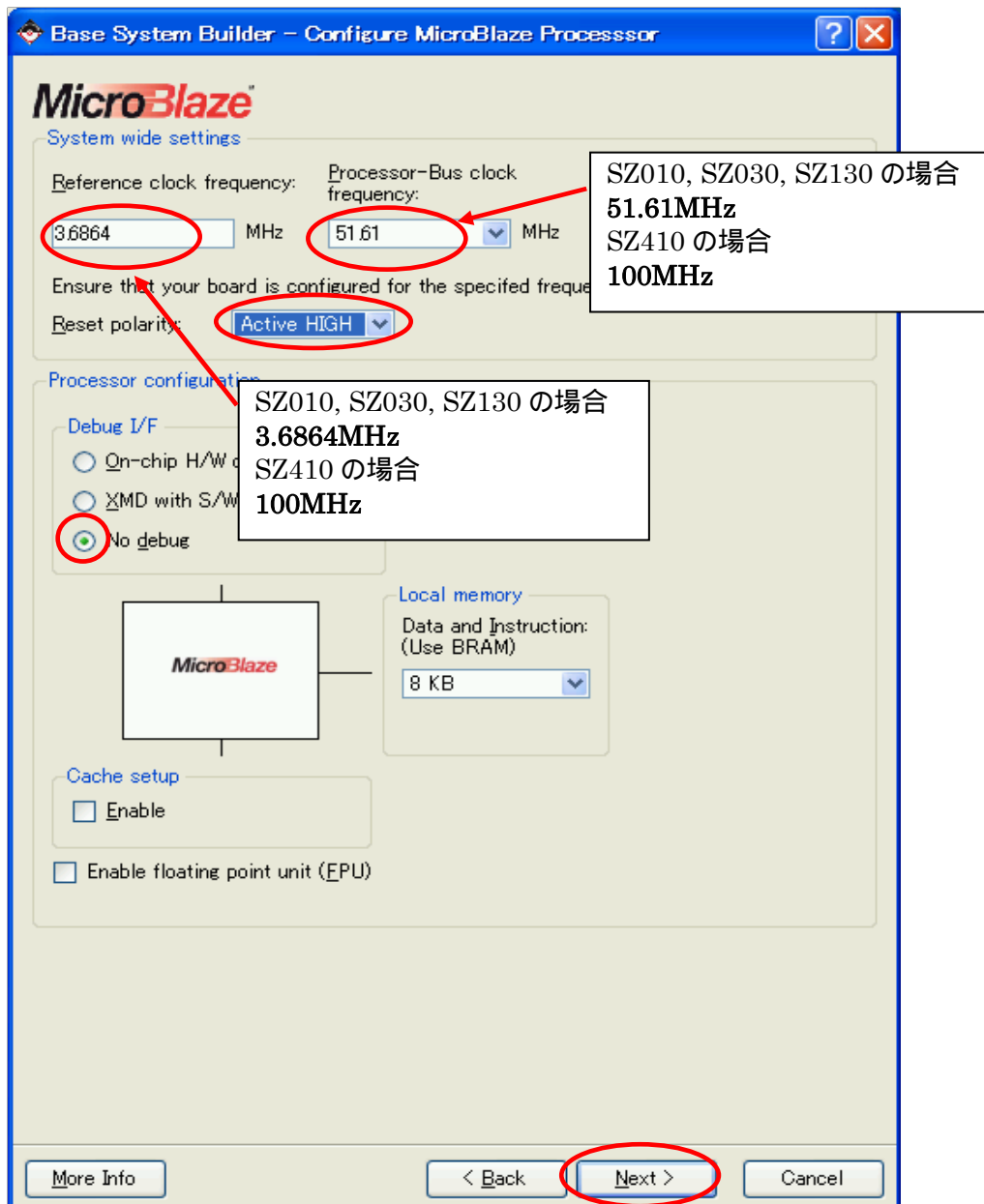

図 10-40 PowerPC の設定(EDK9.2i)

I/O デバイスのコアの追加画面が表示されます。シリアルを使うので、UART のコアを追加します。[Add Device] をクリックして下さい。Add Device ウィンドウが出るので、IO Interface Type で[UART]を選択し、[OK]をクリックして下さい。

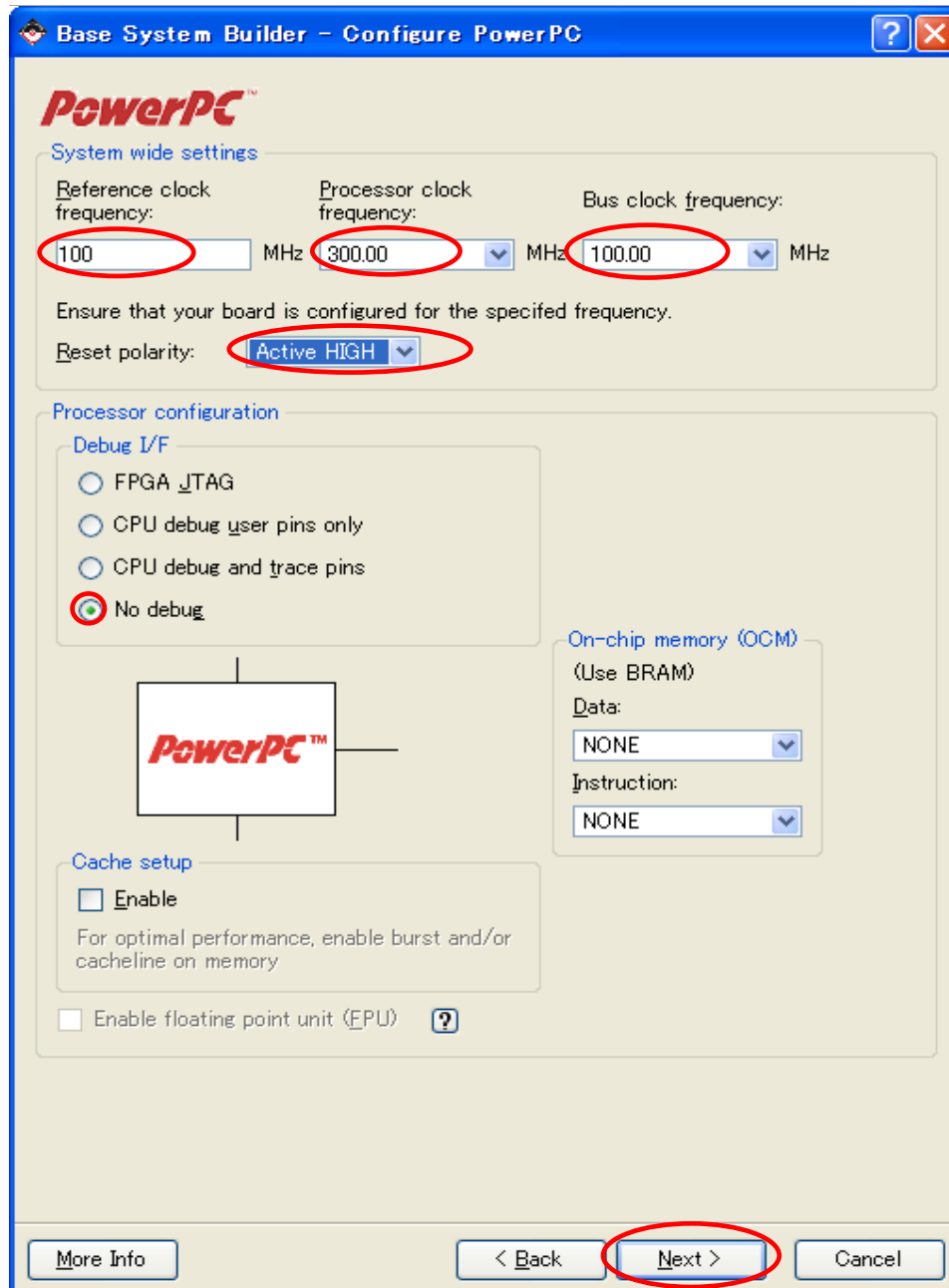

図 10-41 I/O デバイスの選択(EDK9.2i)

以下のように UART が追加されます。Baudrate を[115200]に変更し、Use Parity のチェックをはずし、[Next] をクリックして下さい。

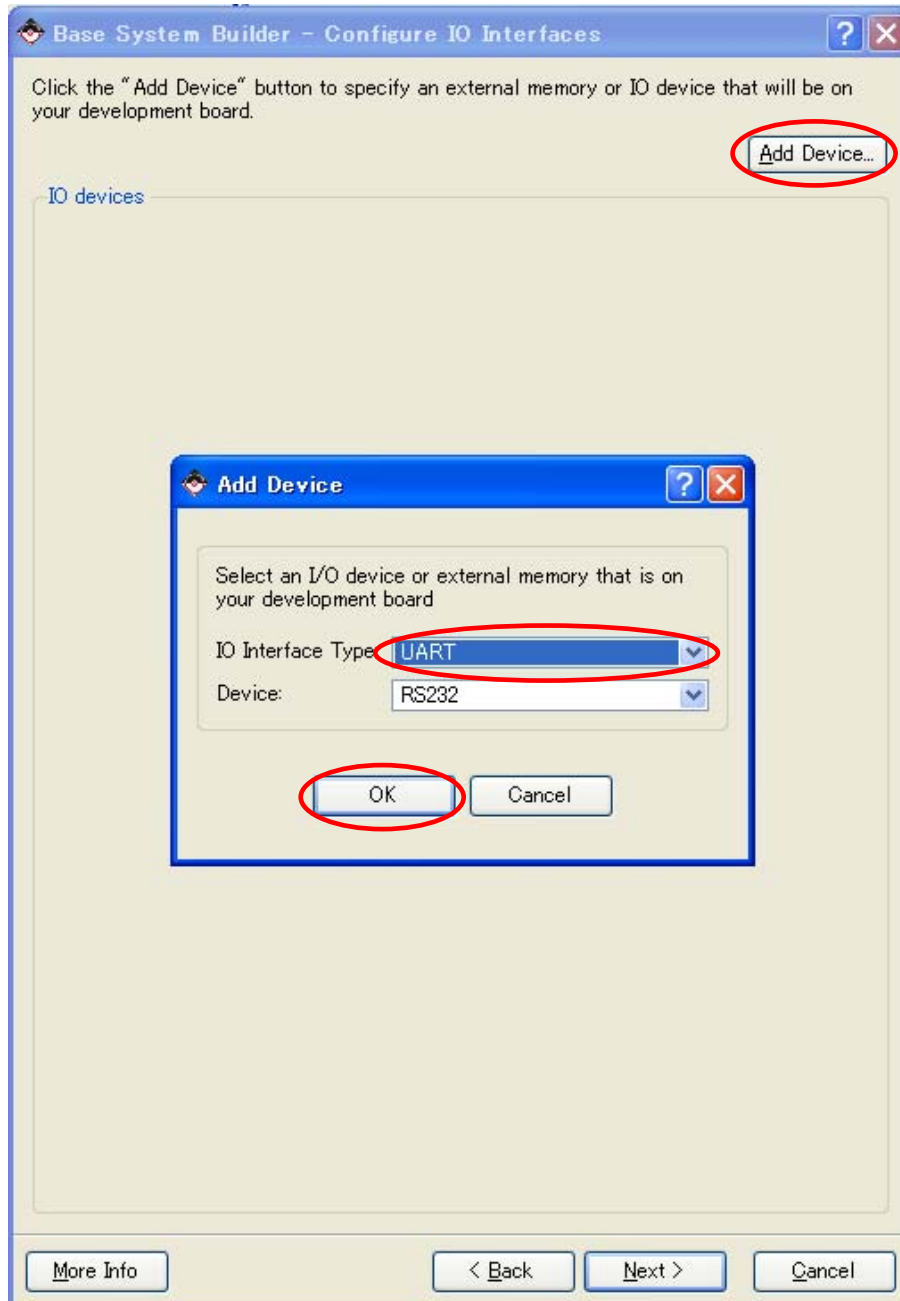

図 10-42 I/O デバイスの選択追加(EDK9.2i)

ここでは周辺回路を追加できますが、何も追加しません。[Next]をクリックして下さい。PowerPC の場合は Memory size を 16KB に変更し、[Next]をクリックして下さい。

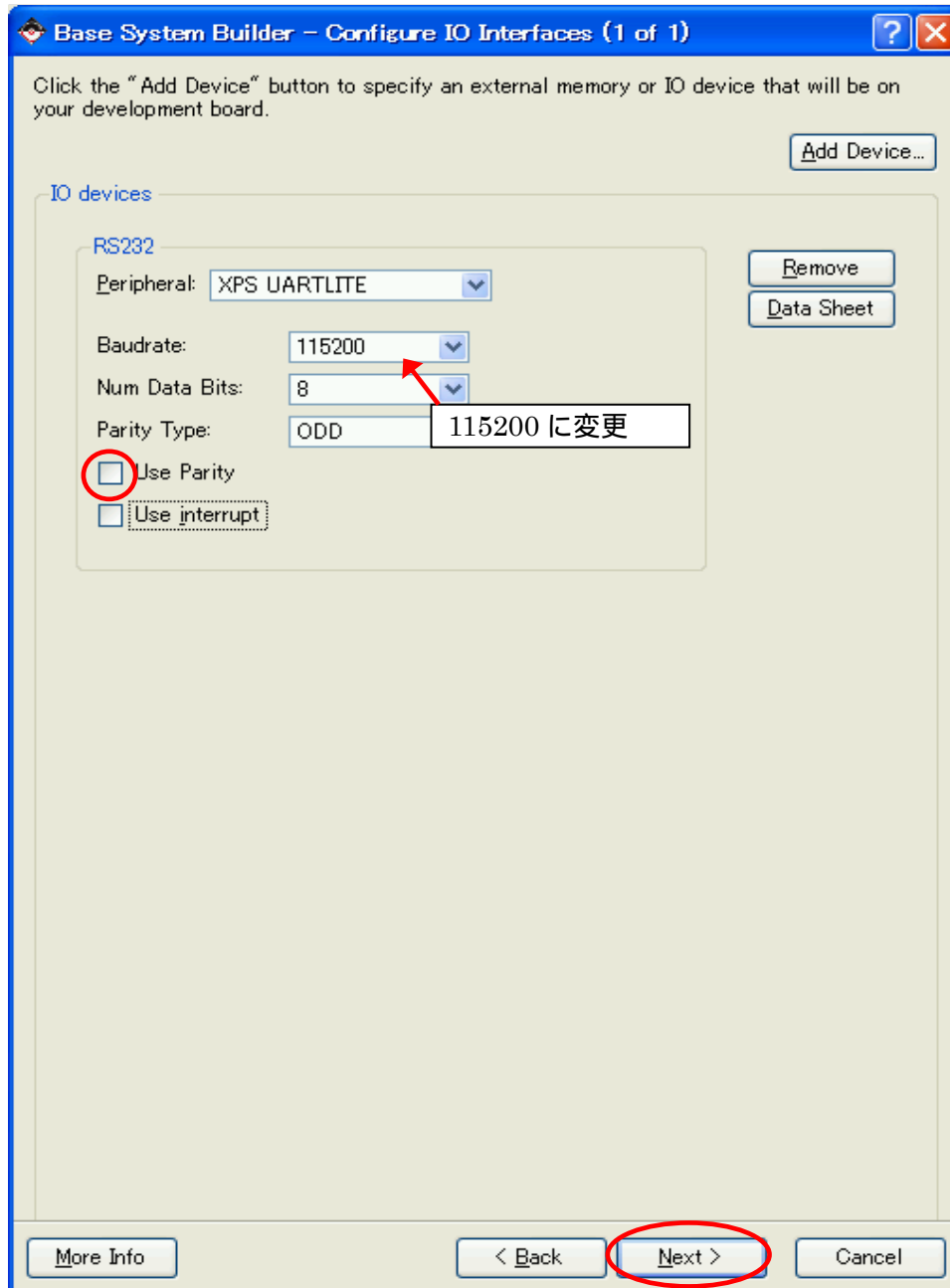

図 10-43 周辺回路の選択追加(EDK9.2i)

ソフトウェアの標準入出力とサンプルアプリケーションの選択画面が表示されます。今回は必要ないので、両方ともチェックをはずし、[Next]をクリックして下さい。

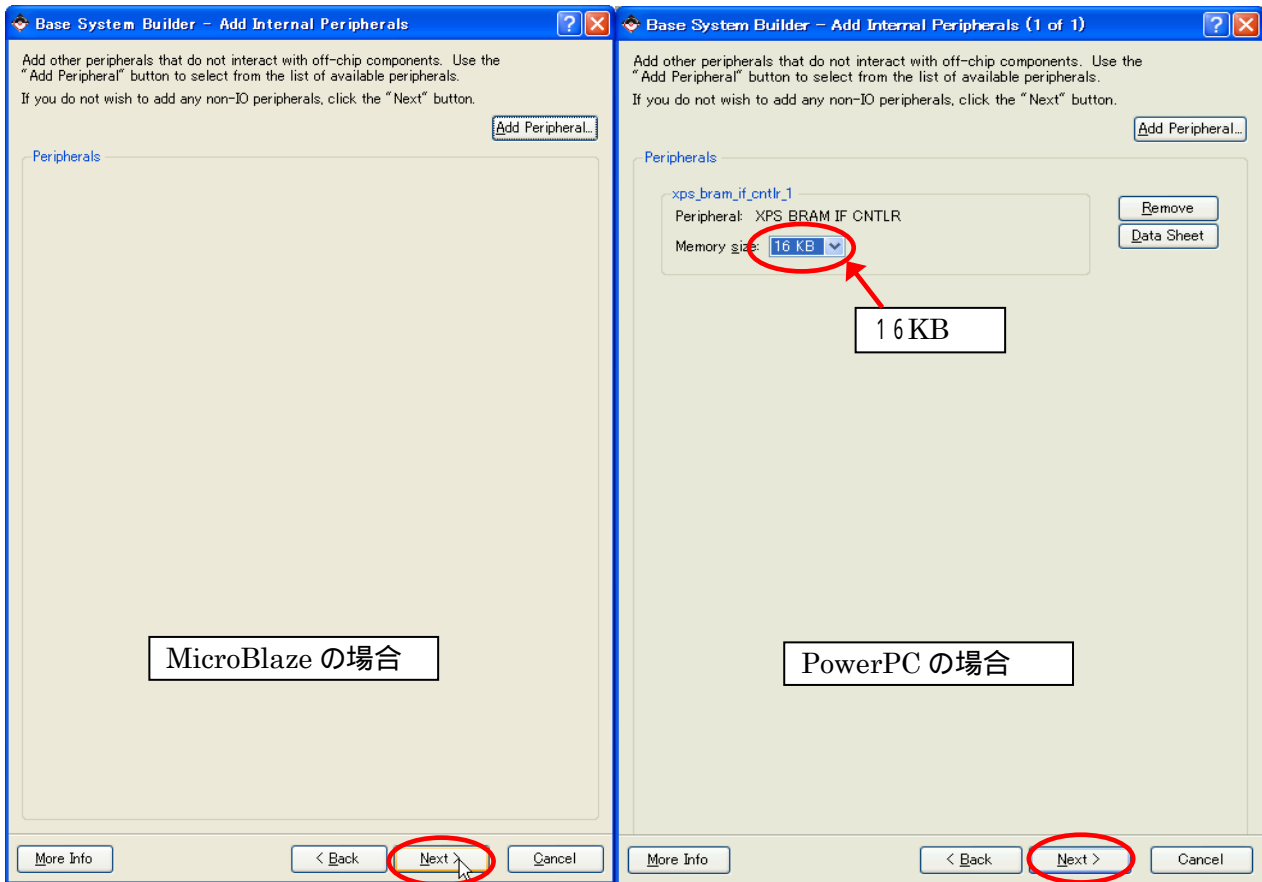

図 10-44 ソフトウェアに関する設定(EDK9.2i)

これまでに設定した項目が下図のように表示されます。PowerPC の場合は BRAM の Base Addr が 0xFFFFC000であることを確認し、[Generate]をクリックしてください。



図 10-45 設定の確認(MicroBlaze)(EDK9.2i)

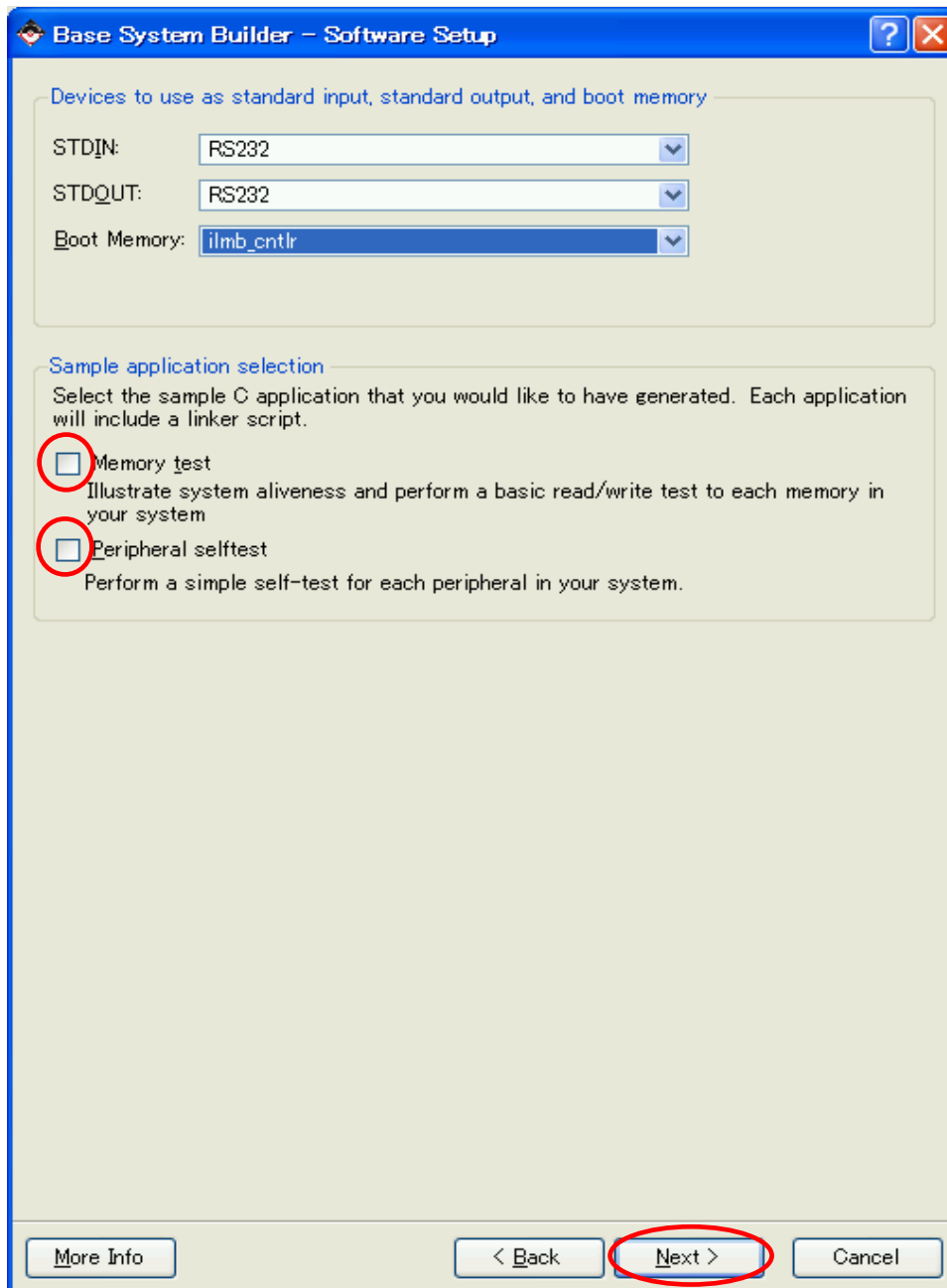

図 10-46 設定の確認(PowerPC)(EDK9.2i)

以下のように生成されたファイルが表示されます。生成されたファイルを確認し、[Finish]をクリックして下さい。

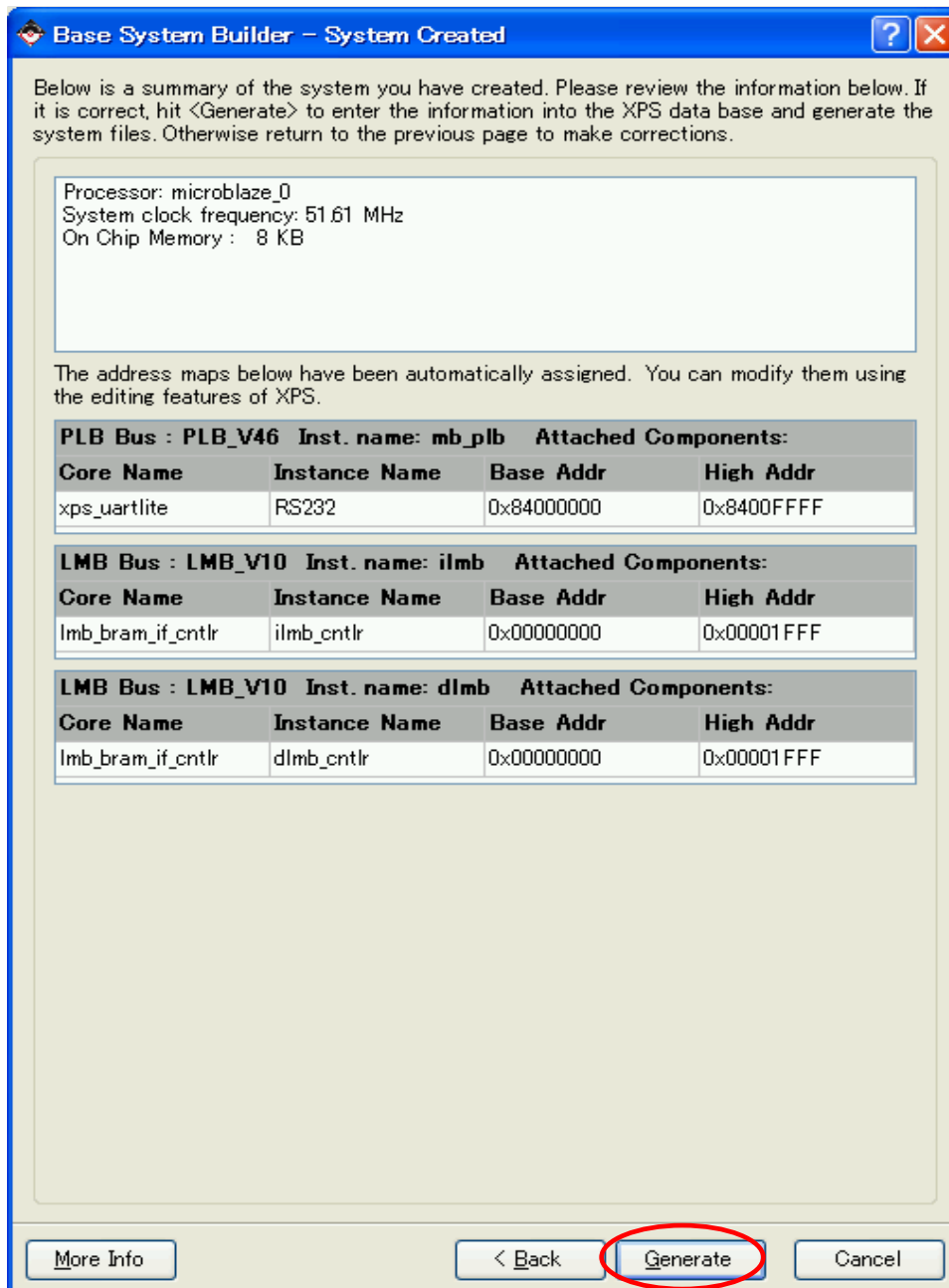

図 10-47 システムの生成完了(EDK9.2i)

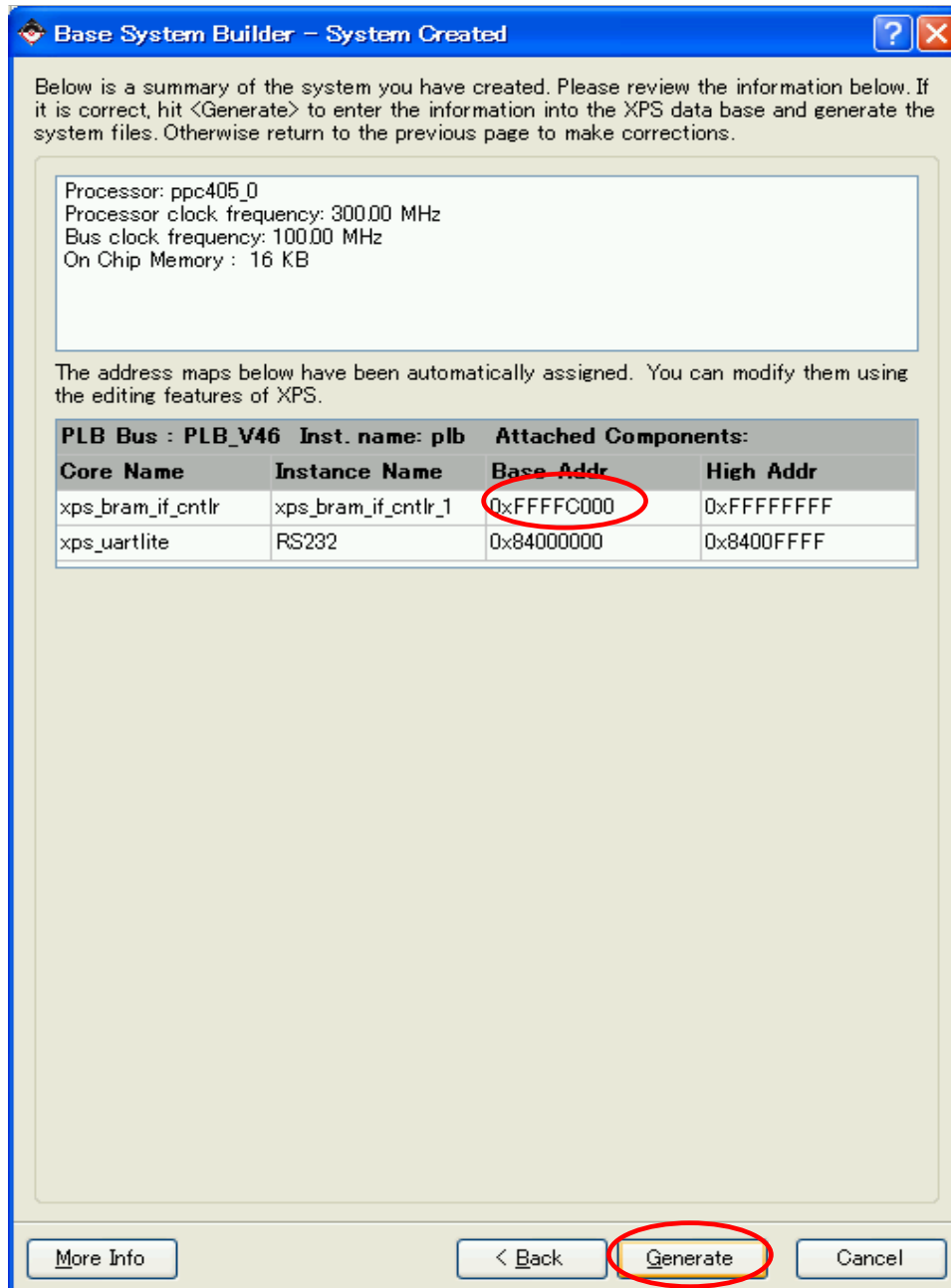
以下のウィンドウが立ち上がるので、[OK]をクリックして下さい。

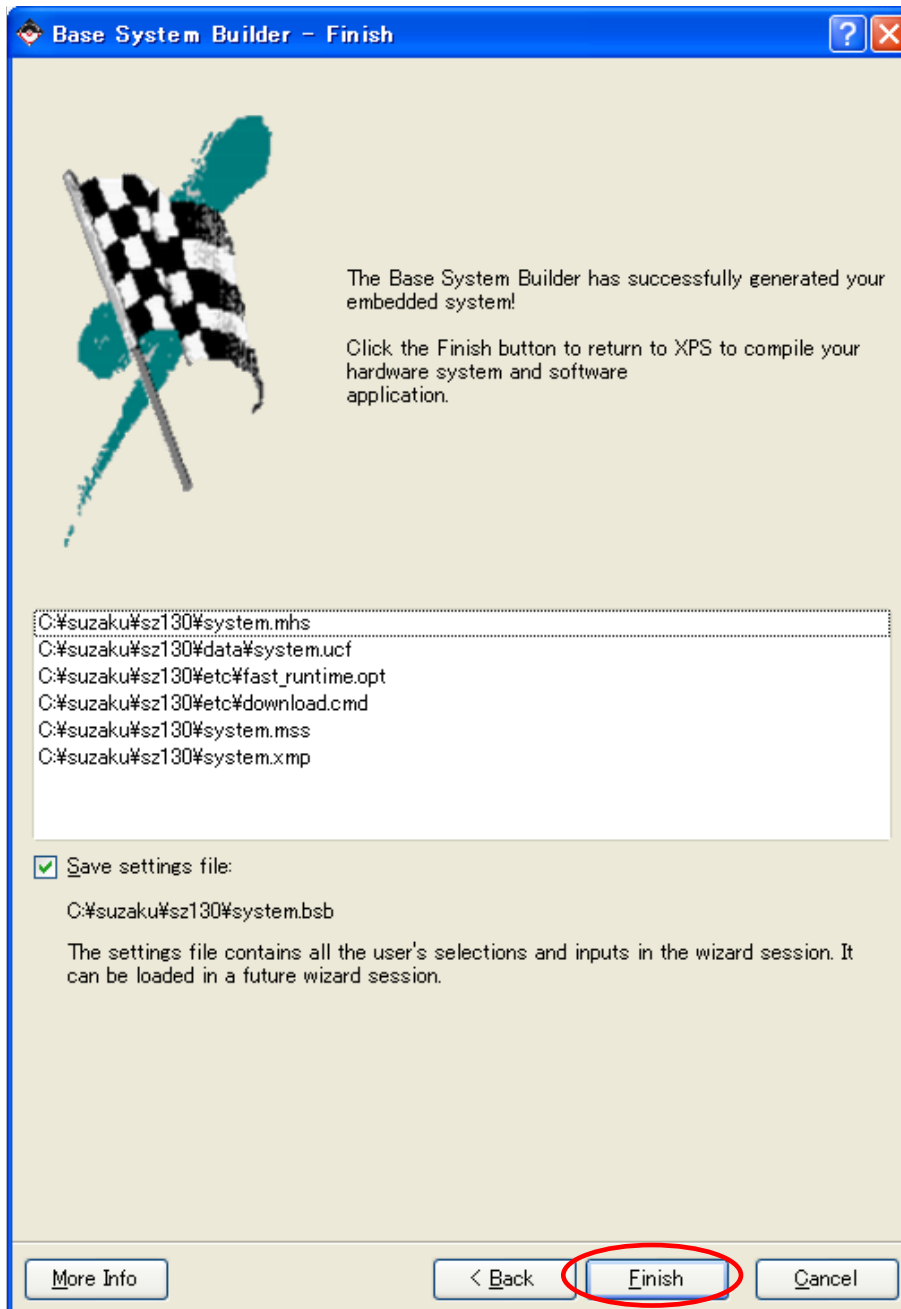

図 10-48 XPS に戻る(EDK9.2i)

以下のような構成で自動生成されます。

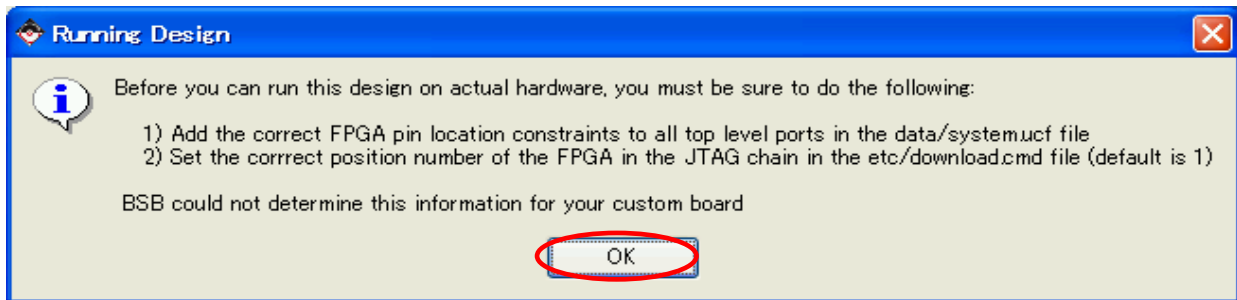

図 10-49 XPS の表示(EDK9.2i)

10.2.2. XPS ハードウェア設定

10.2.2.1. ピンの設定

Project タブをクリックし、UCF File: data/system.ucf をダブルクリックして開いてください。ピンアサインを設定します。sys_clk_pin、sys_rst_pin、fpga_0_RS232_RX_pin、fpga_0_RS232_TX_pin をそれぞれピンアサインしてください。それぞれコメントアウトした記述があると思います。記述できたら[File] [Save]をクリックし、保存してください。

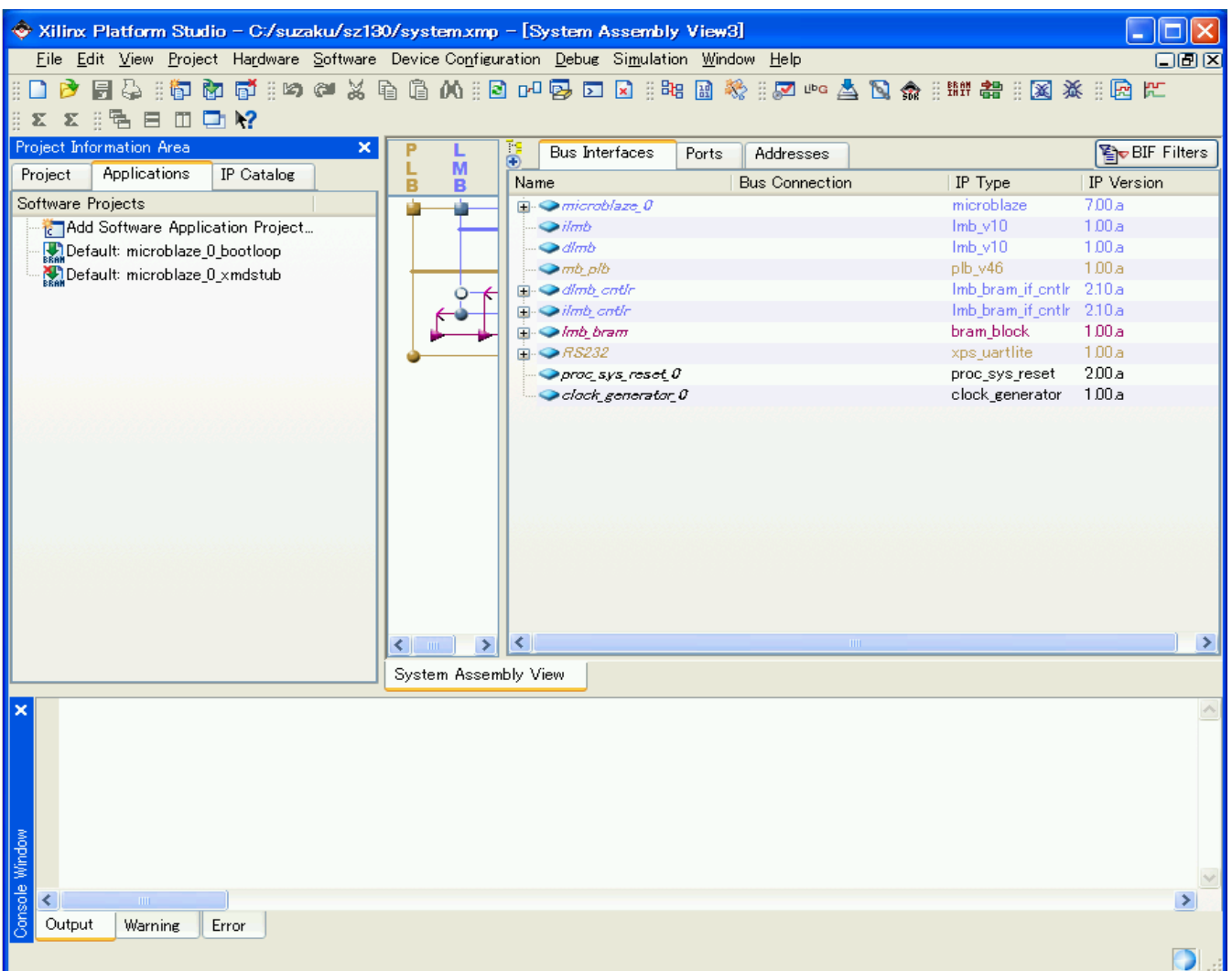
表 10-3 ピンアサイン(system.ucf)

	SZ010 SZ030	SZ130	SZ310	SZ410
sys_clk_pin	T9	U10	C8	Y6
sys_rst_pin	F5	D3	A8	U3
fpga_0_RS232_RX_pin	E2	C12	C10	Y4
fpga_0_RS232_TX_pin	E4	A13	C9	U4

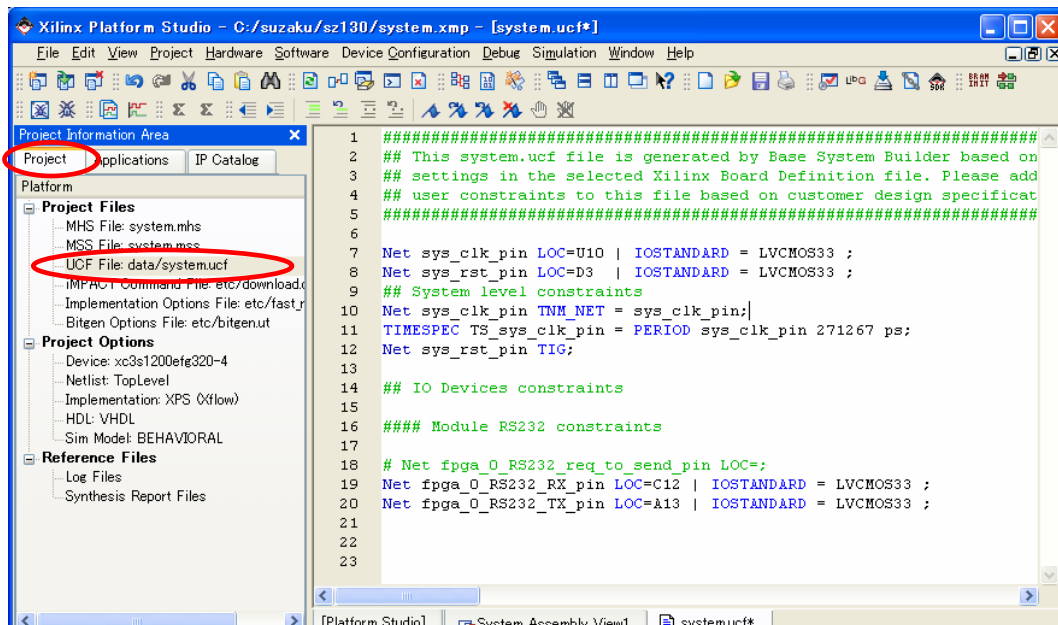

```

Net sys_clk_pin LOC=U10 | IOSTANDARD = LVCMOS33 ;
Net sys_rst_pin LOC=D3 | IOSTANDARD = LVCMOS33 ;
## System level constraints
Net sys_clk_pin TNM_NET = sys_clk_pin;
TIMESPEC TS_sys_clk_pin = PERIOD sys_clk_pin 271267 ps;
Net sys_rst_pin TIG;

## IO Devices constraints

#### Module RS232 constraints

# Net fpga_0_RS232_req_to_send_pin LOC=;
Net fpga_0_RS232_RX_pin LOC=C12 | IOSTANDARD = LVCMOS33 ;
Net fpga_0_RS232_TX_pin LOC=A13 | IOSTANDARD = LVCMOS33 ;

```

図 10-50 SZ130 の場合のピンアサイン(system.ucf)(EDK9.2i)

10.2.3. XPS アプリケーション作成

Hello SUZAKU と表示するアプリケーションを作成します。

Applications のタブをクリックしてください。

Add Software Application Project を右クリックし、Add Software Application Project をクリックして下さい。ウィンドウが立ち上がるので、Project Name に hello-suzaku と入力し、[OK]をクリックして下さい。



図 10-51 hello-suzaku 作成(EDK9.2i)

Project: hello-suzaku ができるので、Sources の上で右クリックし、Add New files を選択してください。その場に直接プログラムを置いてもいいのですが、ファイルがたくさんになると分かりにくくなるので、フォルダを 1 つ作成します。hello-suzaku というフォルダを作成し、その中に main.c というファイルを作ってください。



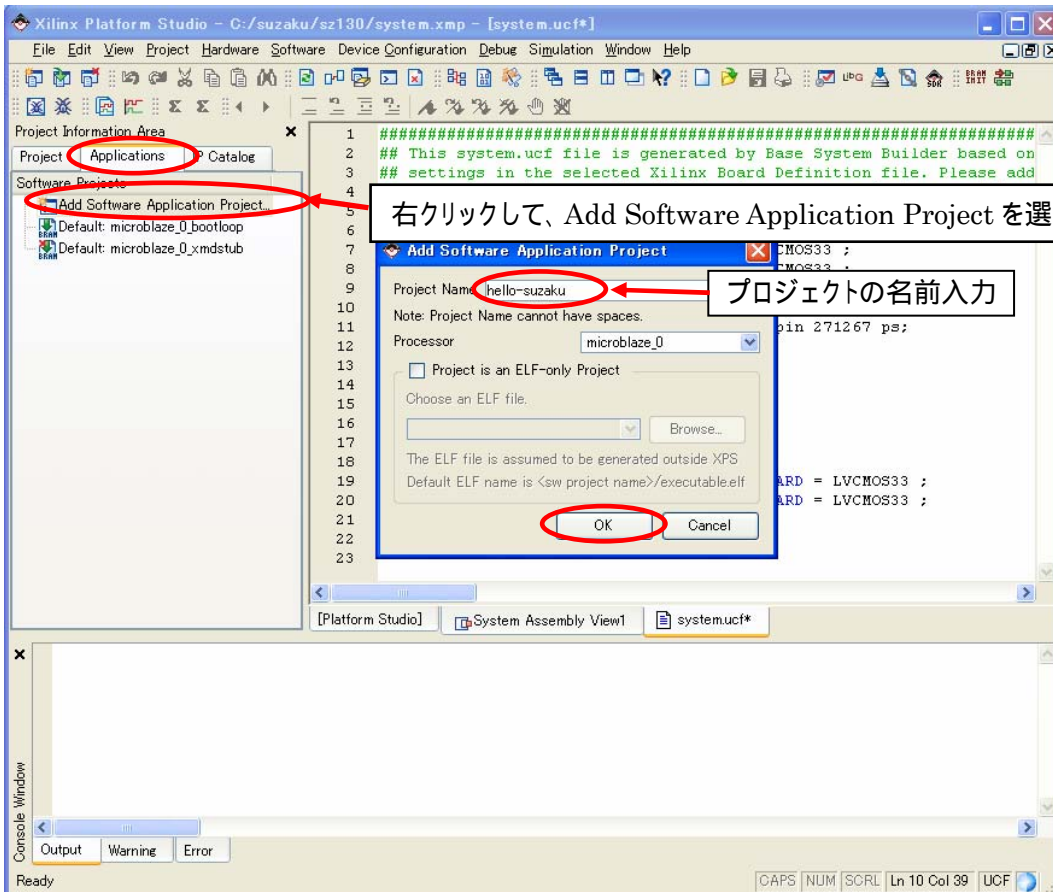
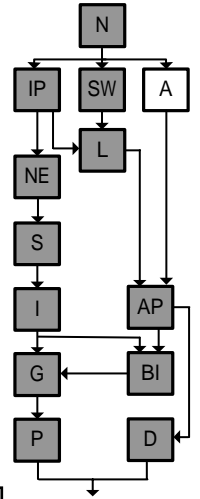

図 10-52 main.c 作成(EDK9.2i)

Sources の下に追加されるので main.c をダブルクリックして開き、Hello SUZAKU と表示するプログラムを記述してください。記述できたら [File] [Save] を選択し、保存してください。

Project : hello-suzaku を右クリックして、Mark to Initialize BRAMs をクリックして下さい。

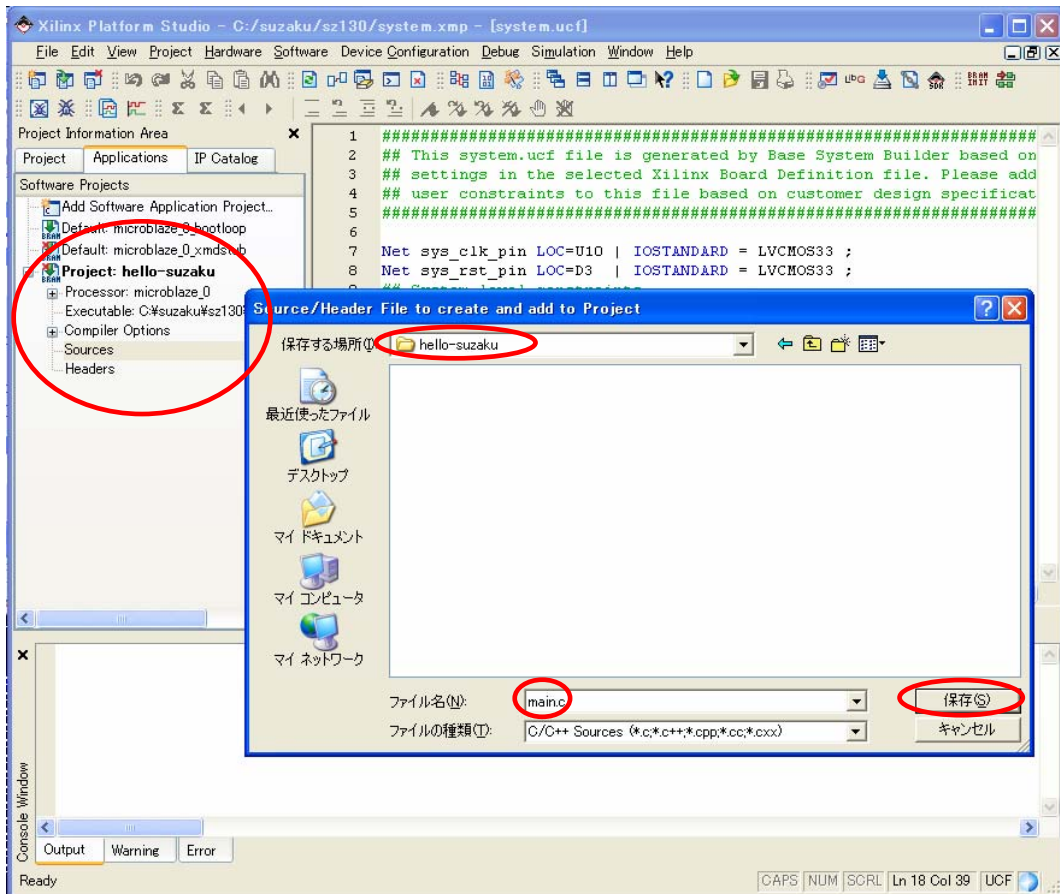
チェックマークがつき、Project : hello-suzaku の横のアイコンが  に変わります。これで hello-suzaku が BRAM に初期値として書き込まれるようになります。

microblaze_0_bootloop は書き込まないので、Default : microblaze_0_bootloop を右クリックして、Mark to Initialize BRAMs をクリックして下さい。チェックマークが消え、Project : BBoot の横のアイコンが  に変わります。

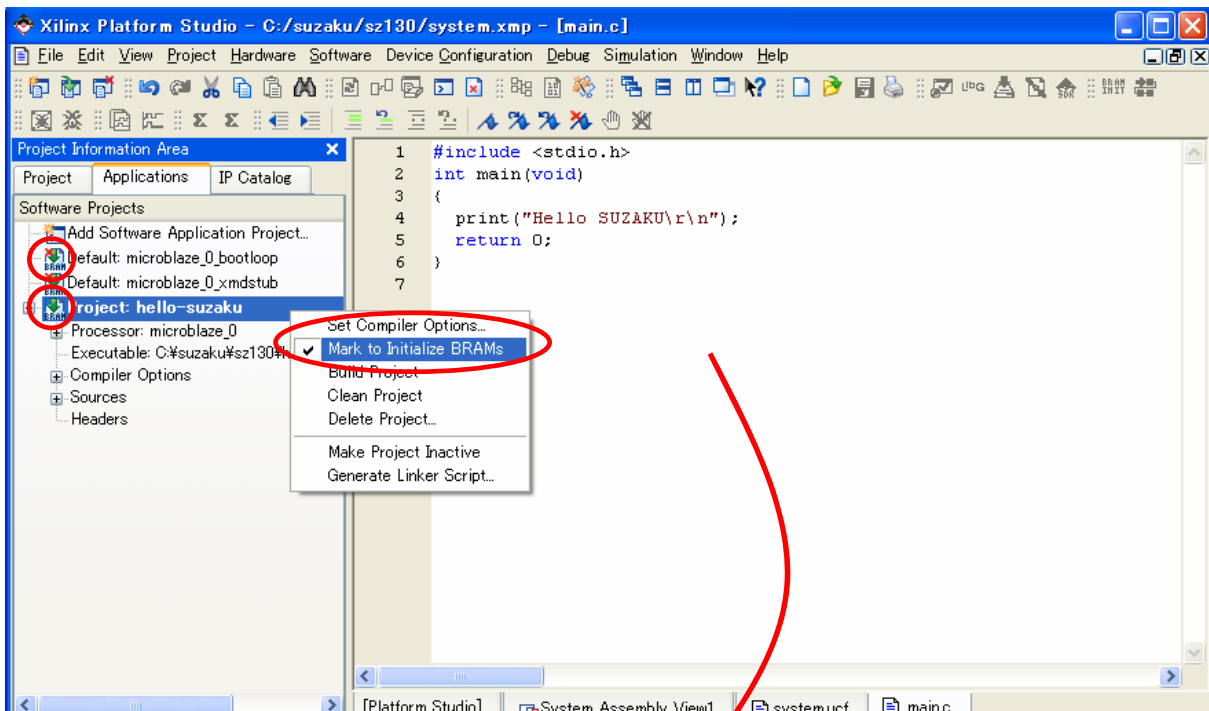

```
#include <stdio.h>
int main(void)
{
    print("Hello SUZAKU\r\n");
    return 0;
}
```

図 10-53 Hello SUZAKU のソースコード(main.c)(EDK9.2i)

PowerPC の場合はリンカースクリプトの設定が必要となります。Project:hello-suzaku の部分をダブルクリックして下さい。Use Default Linker Script をチェックし、Program Start Address に 0xFFFFC000 と入力して[OK]をクリックして下さい。0xFFFFC000 は BRAM の Base Address で、プログラムが BRAM から始まるように設定されます。



図 10-54 リンカースクリプトの設定(PowerPC)(EDK9.2i)

10.2.4. プログラムファイルを作成してコンフィギュレーション

[Device Configuration] [Update Bitstream] をクリックしてください。bit ファイルが生成されます。

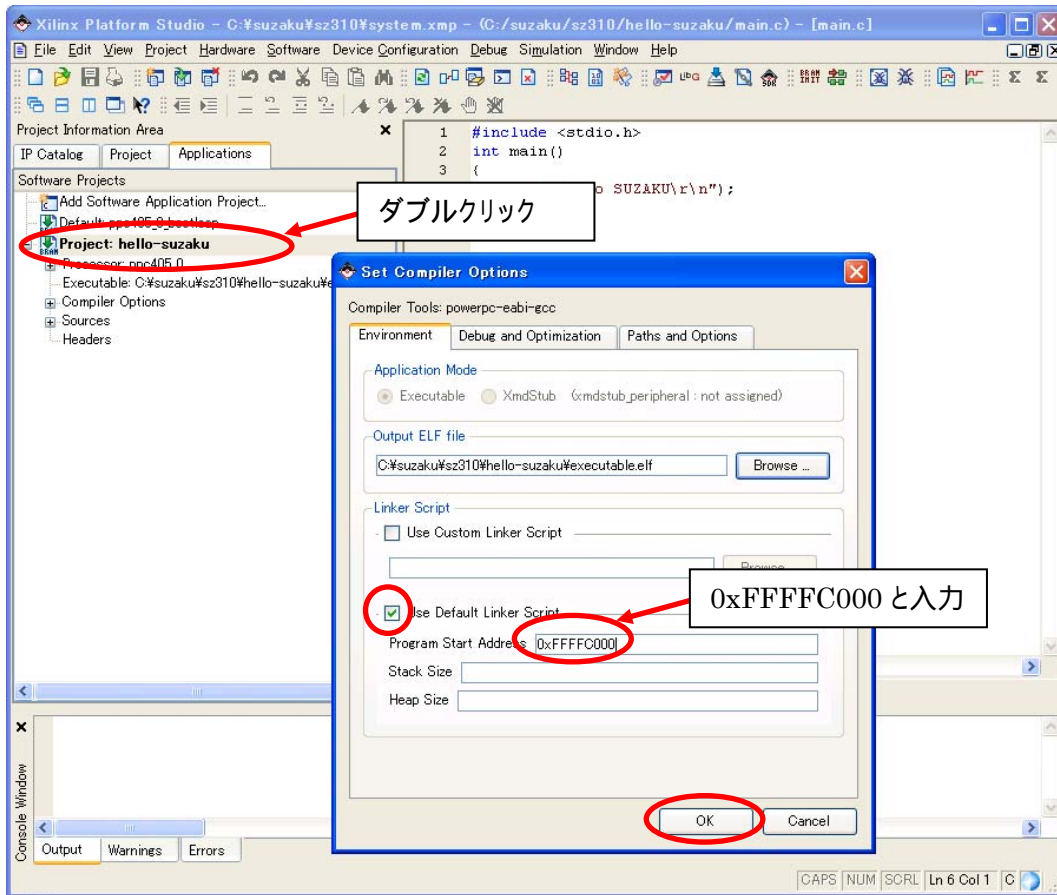

図 10-55 bit ファイル作成(EDK9.2i)



Project タブをクリックし、iMPACT Command File etc/download.cmd をダブルクリックして開いてください。ダウンロードの設定を変更し保存してください。

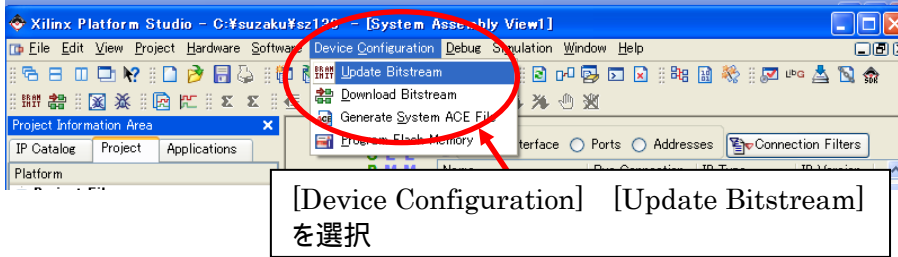
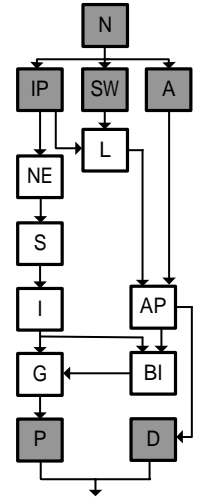
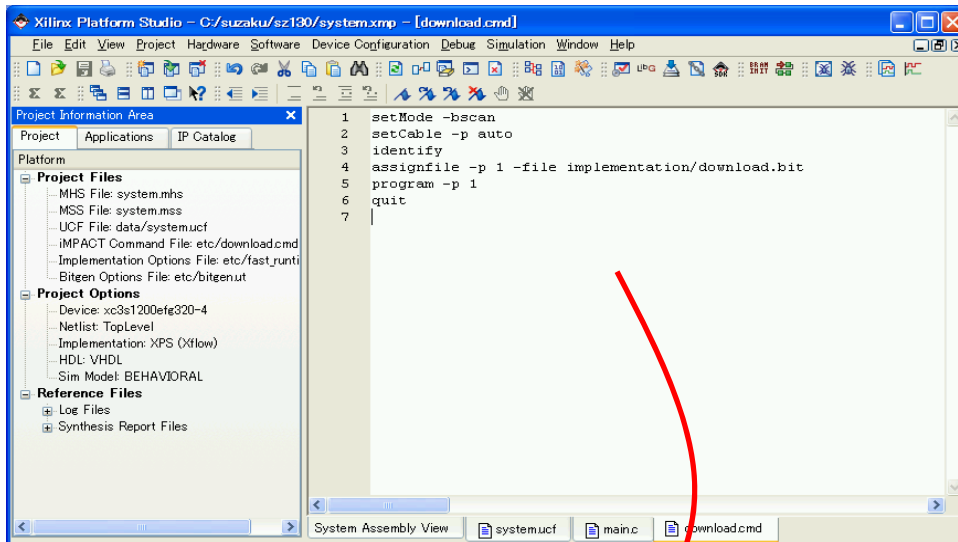

```
setMode -bscan
setCable -p auto
identify
assignfile -p 1 -file implementation/download.bit
program -p 1
quit
```

図 10-56 download.cmd の変更(EDK9.2i)

シリアル通信ソフトウェアを立ち上げ、シリアル通信の設定を行ってください。
 ("5.2 シリアル通信ソフトウェア" 参照)
 SUZAKU JP2 をショートし、SUZAKU CON7 にダウンロードケーブルを接続してください。
 LED/SW CON7 にシリアルケーブルを接続してください。
 最後に LED/SW CON6 に AC アダプタ 5V を接続し、電源を投入してください。





図 10-57 ジャンパの設定等(EDK9.2i)

[Device Configuration] [Download Bitstream]  をクリックしてください。バッチモードの iMPACT を使用して FPGA に bit ファイルがコンフィギュレーションされます。シリアル通信ソフトウェアに下図のように表示されたら成功です。

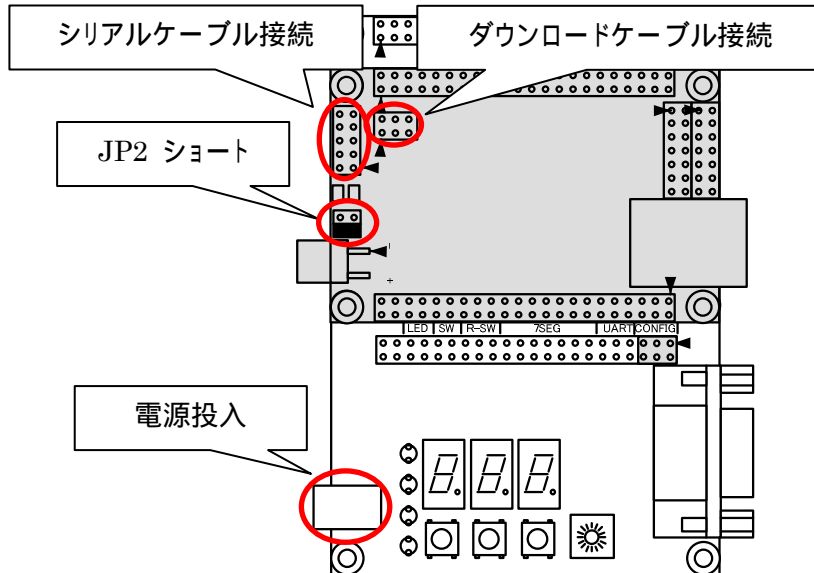

図 10-58 書き込み成功例(EDK9.2i)



かなり簡単に MicroBlaze を動かすことが出来ました。EDK の感触はつかめたでしょうか。今つくった Hello SUZAKU プロジェクトを踏まえて次の SUZAKU のデフォルトを見てみてください。

10.3. SUZAKU のデフォルト

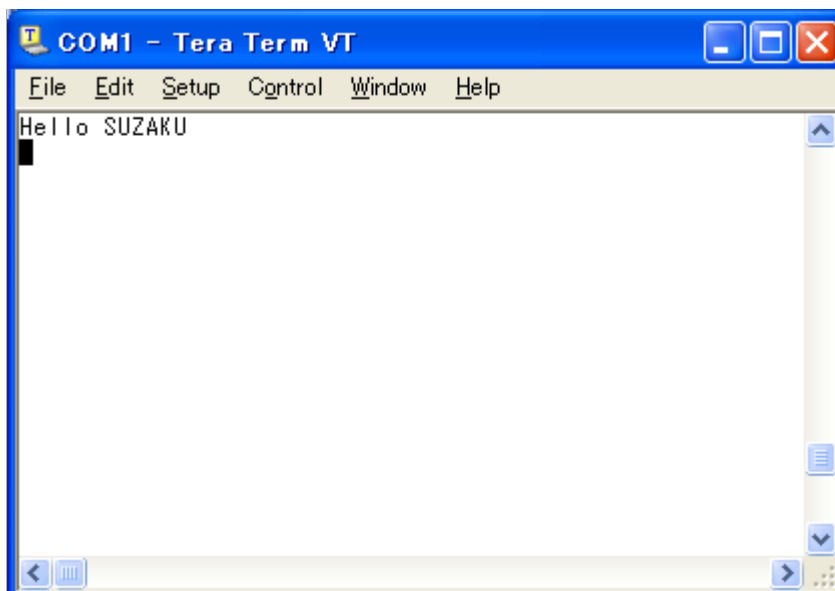
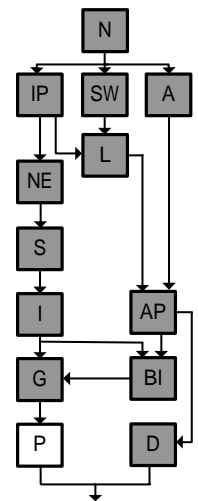
SUZAKU のデフォルトを説明します。

付属CD-ROMの”¥suzaku¥fpga_proj¥x.x¥sz***¥sz***-yyyymmdd.zip”をハードディスクに展開してください。ここでは展開後のフォルダを”C:¥suzaku”の下にコピーします。”C:¥suzaku¥sz***-yyyymmdd”の中の”xps_proj.xmp”をダブルクリックして開いてください。Platform Studioが起動し、SUZAKUのデフォルトが開きます。Platform Studioは”EDKのインストールフォルダ¥bin¥nt¥_xps.exe”もしくは[スタートメニュー] [すべてのプログラム] [Xilinx Platform Studio x.x] [Xilinx Platform Studio]から起動できます。



図 10-59 XPS 起動

* SZ410 の場合は 20080118 以降のプロジェクトを使用してください

10.3.1. SZ010, SZ030 の構成

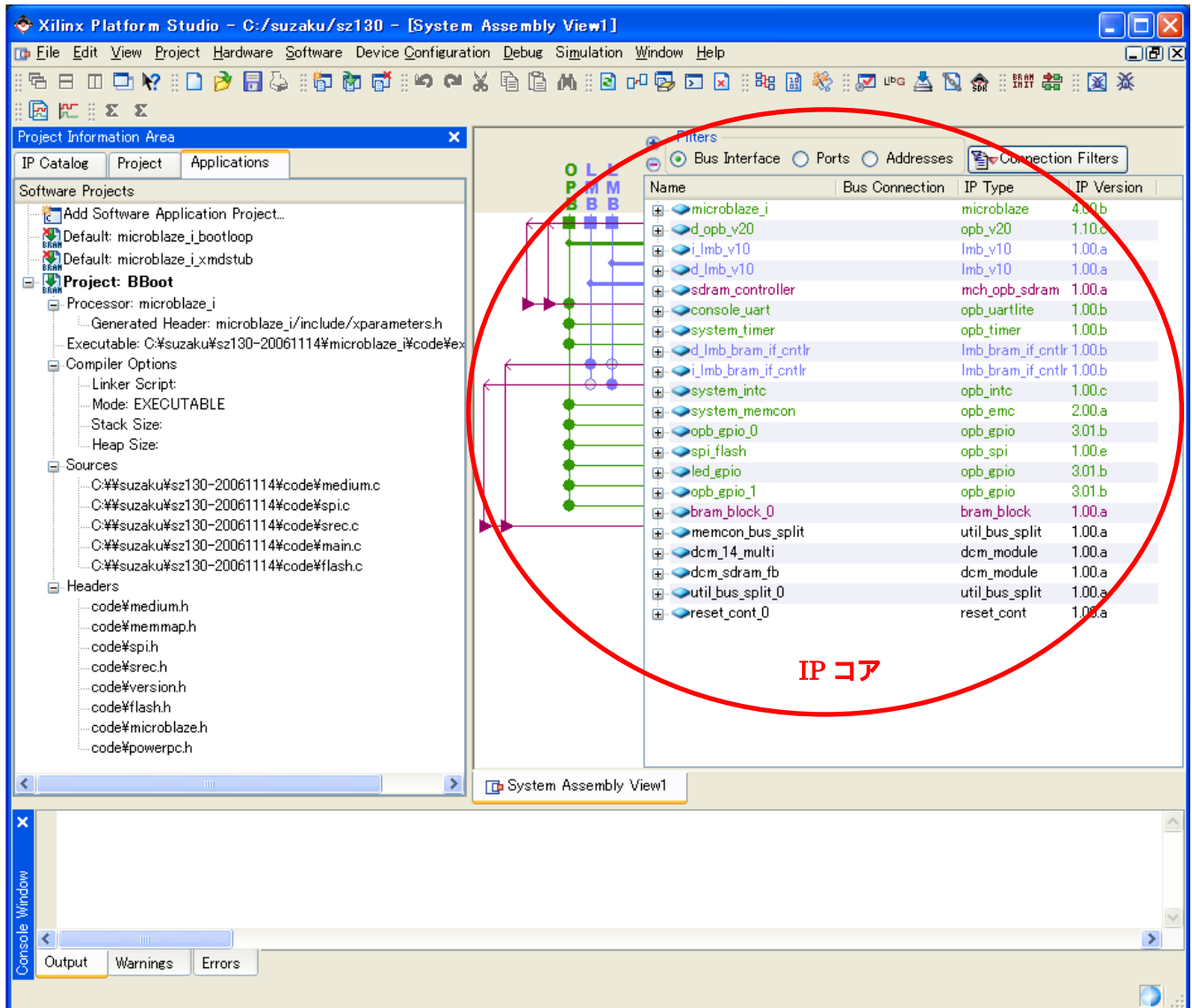

図 10-60 SZ010, SZ030 のデフォルト(EDK)



図 10-61 SZ010, SZ030 デフォルトのブロック図

10.3.2. SZ130 の構成

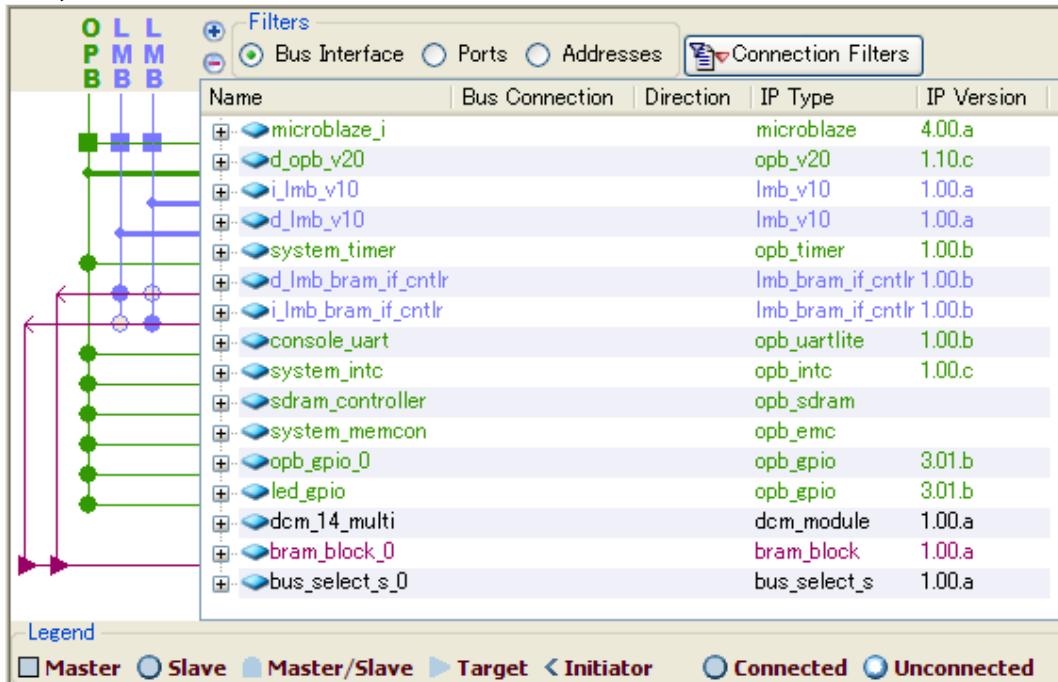

図 10-62 SZ130 のデフォルト(EDK)

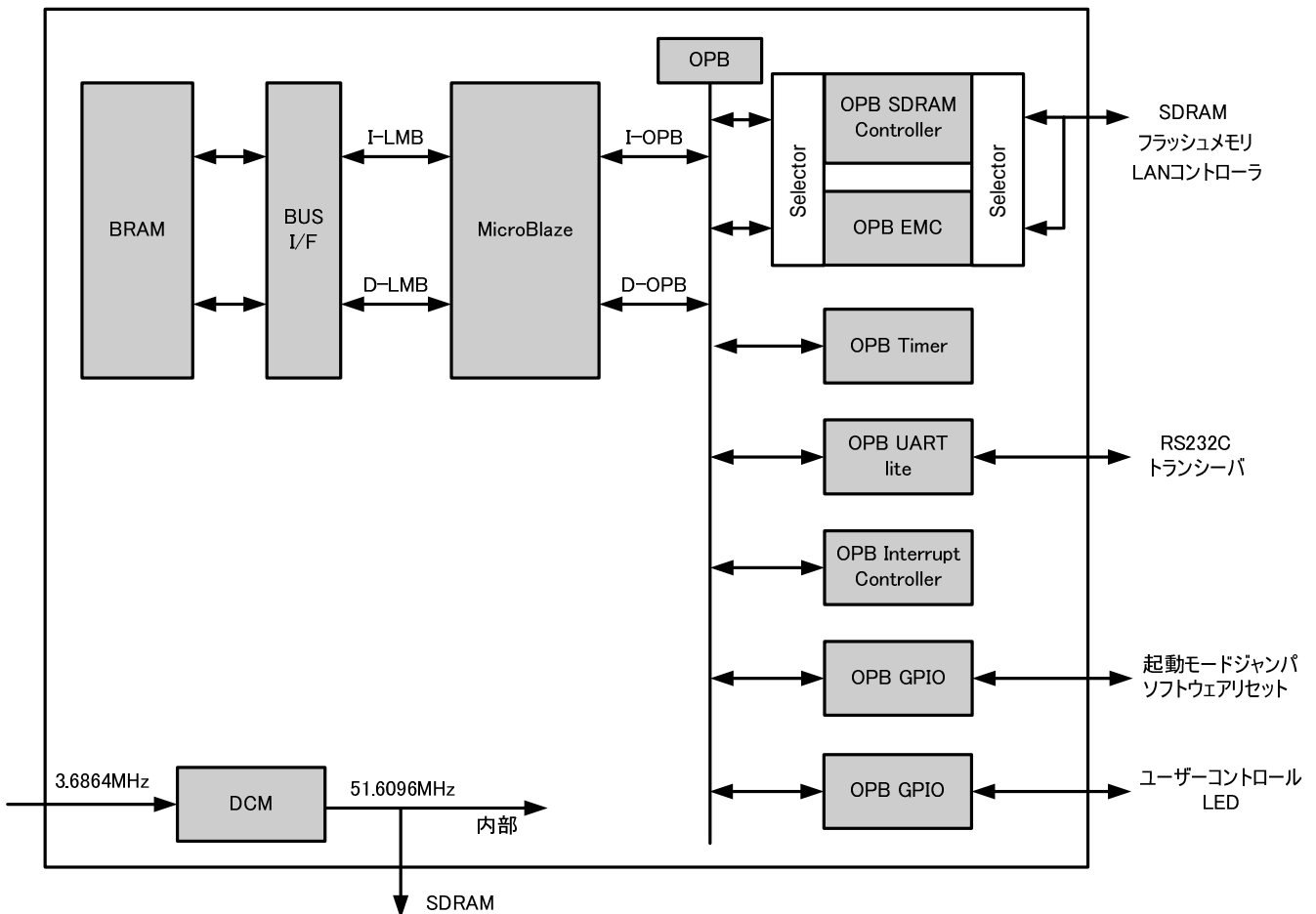

図 10-63 SZ130 デフォルトのブロック図

10.3.3. SZ310 の構成

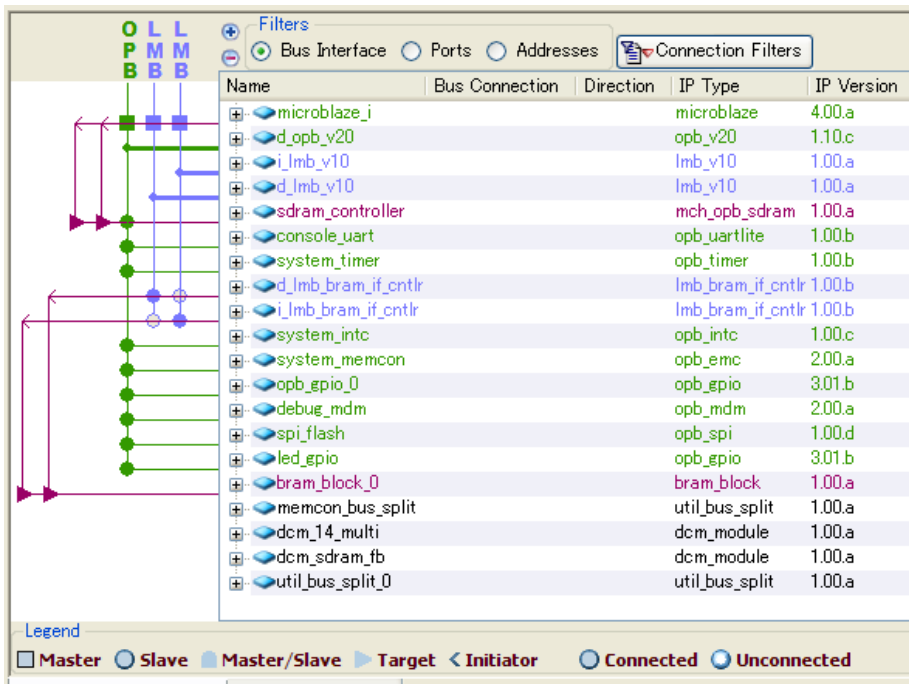

図 10-64 SZ310 のデフォルト(EDK)

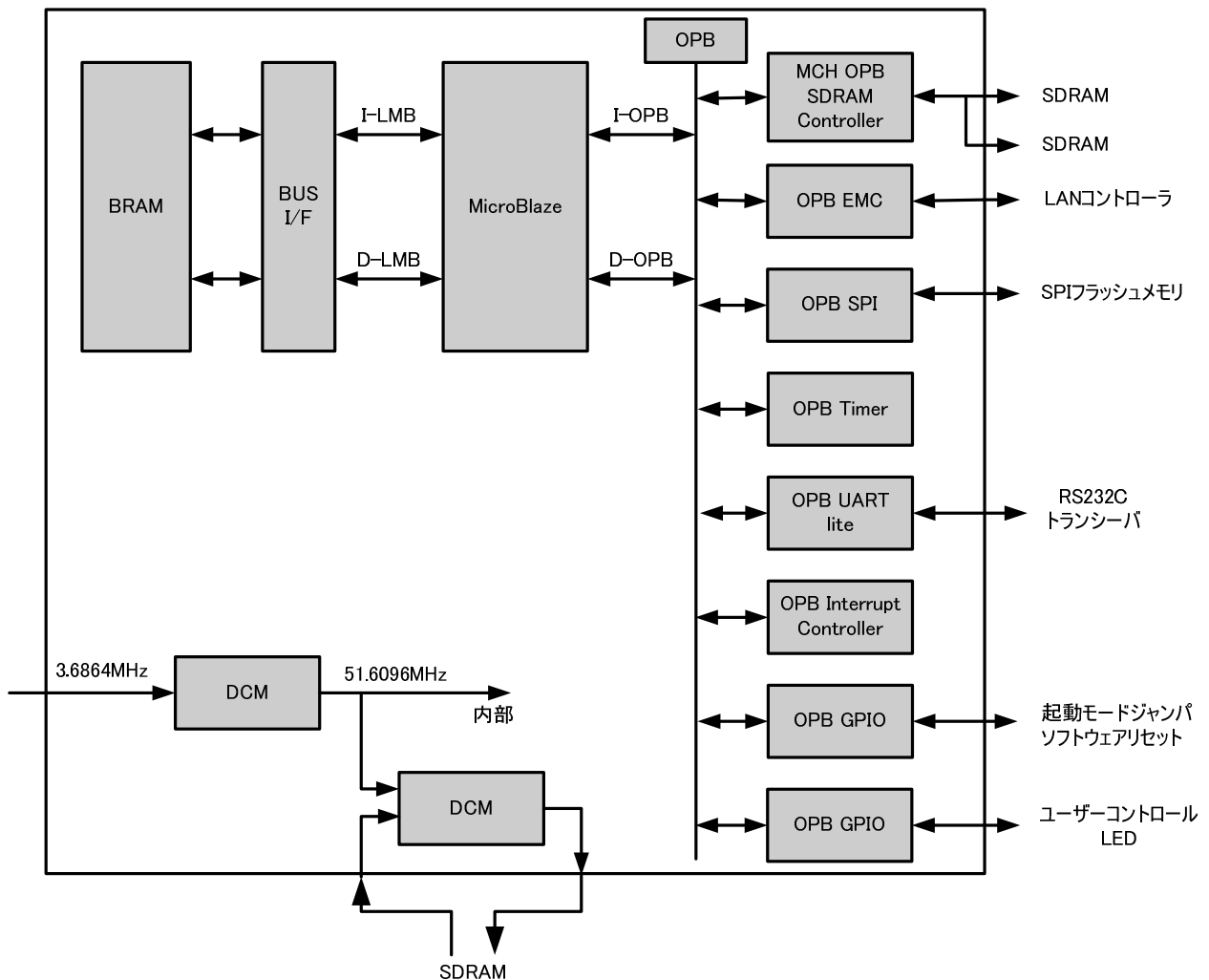

図 10-65 SZ310 デフォルトのブロック図

10.3.4. SZ410 の構成

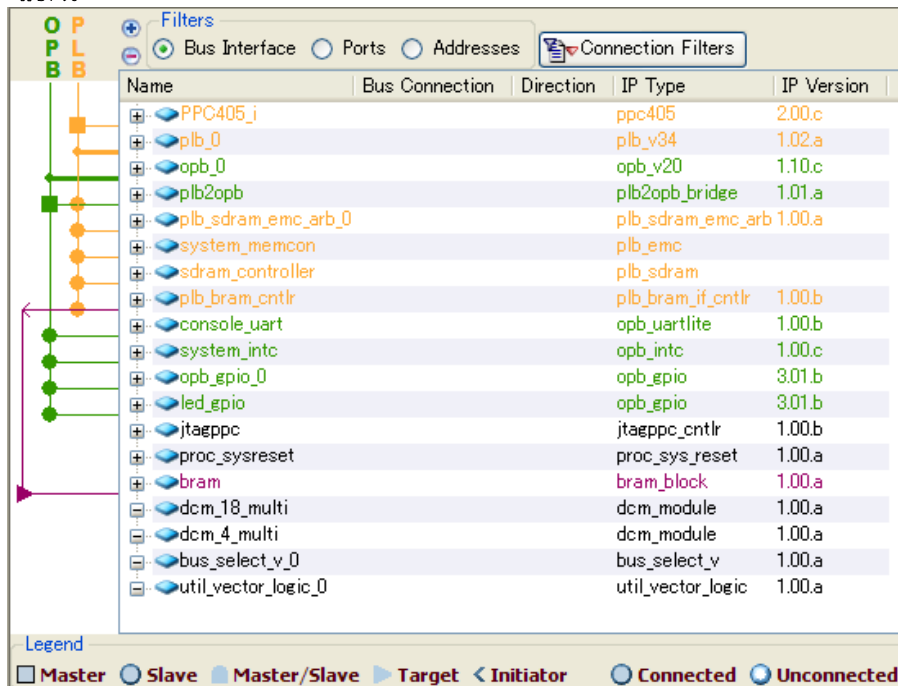

図 10-66 SZ410 のデフォルト(EDK) (2008/1/18 以降)

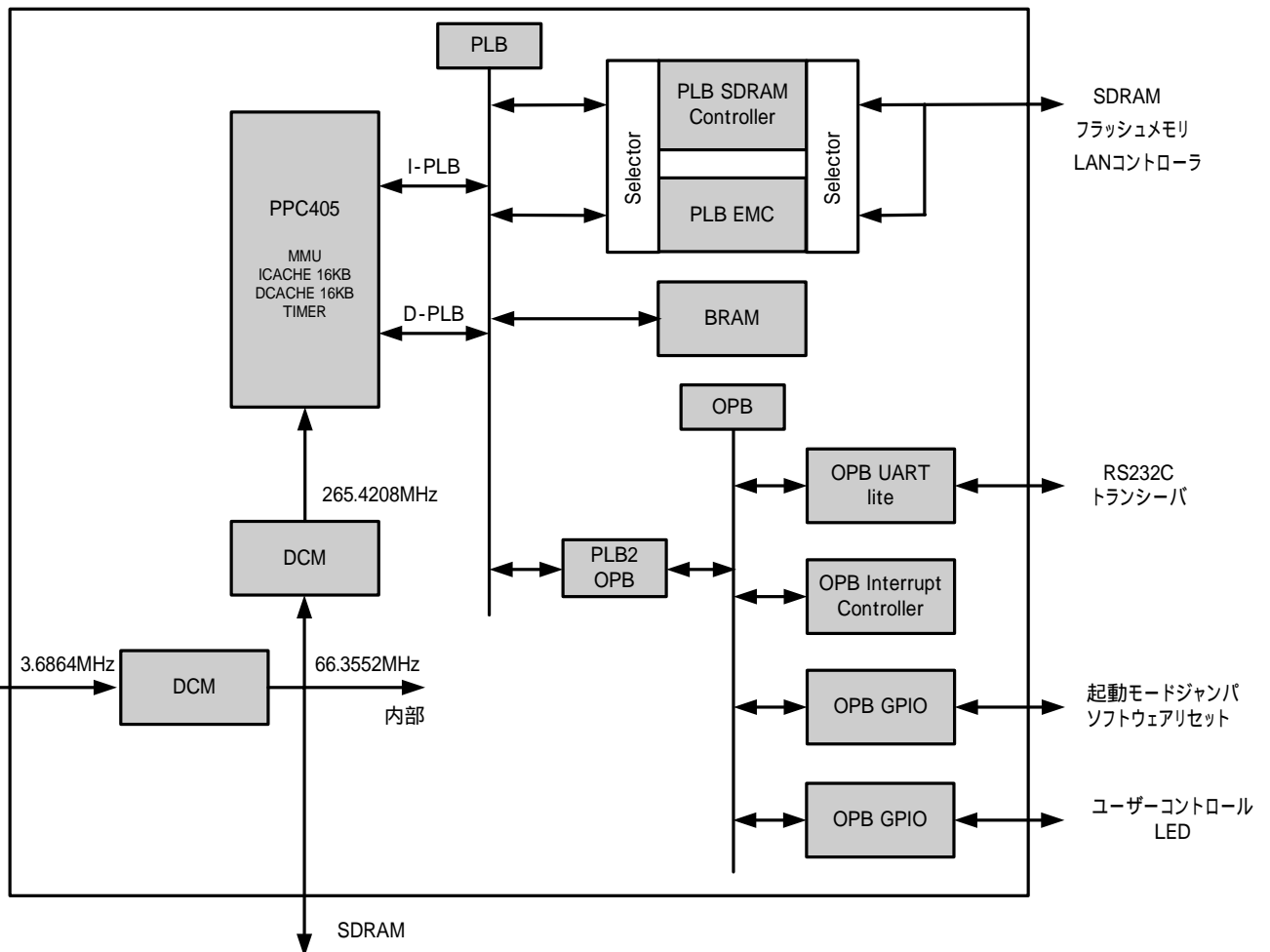

図 10-67 SZ410 デフォルトのブロック図(2008/1/18 以降)

10.3.5. IP コア

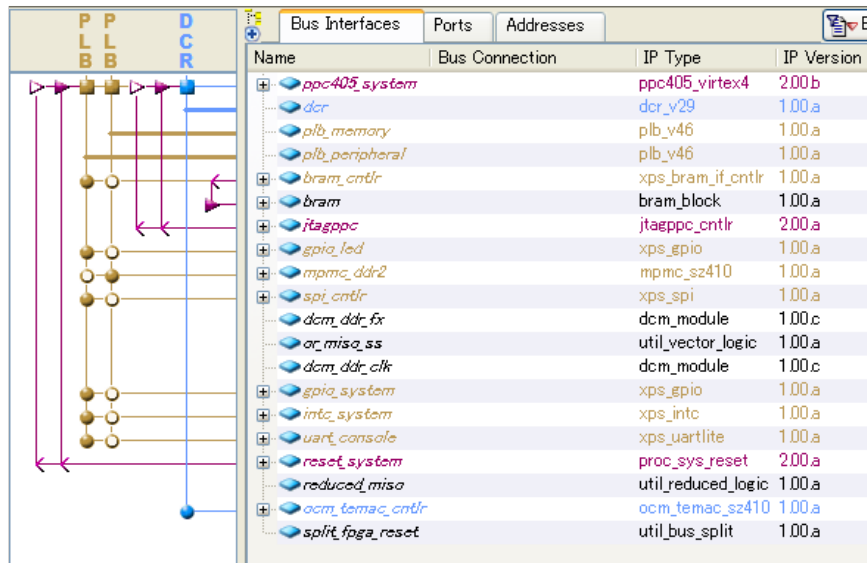
SUZAKU の FPGA で使用している IP コアについて説明します。SUZAKU はプロセッサ、バス、FPGA 内部メモリ、外部メモリコントローラ、LAN コントローラ、割り込みコントローラ、タイマ、シリアル、GPIO、クロックの IP コアを使用しています。

10.3.5.1. プロセッサ (microblaze, PPC405)

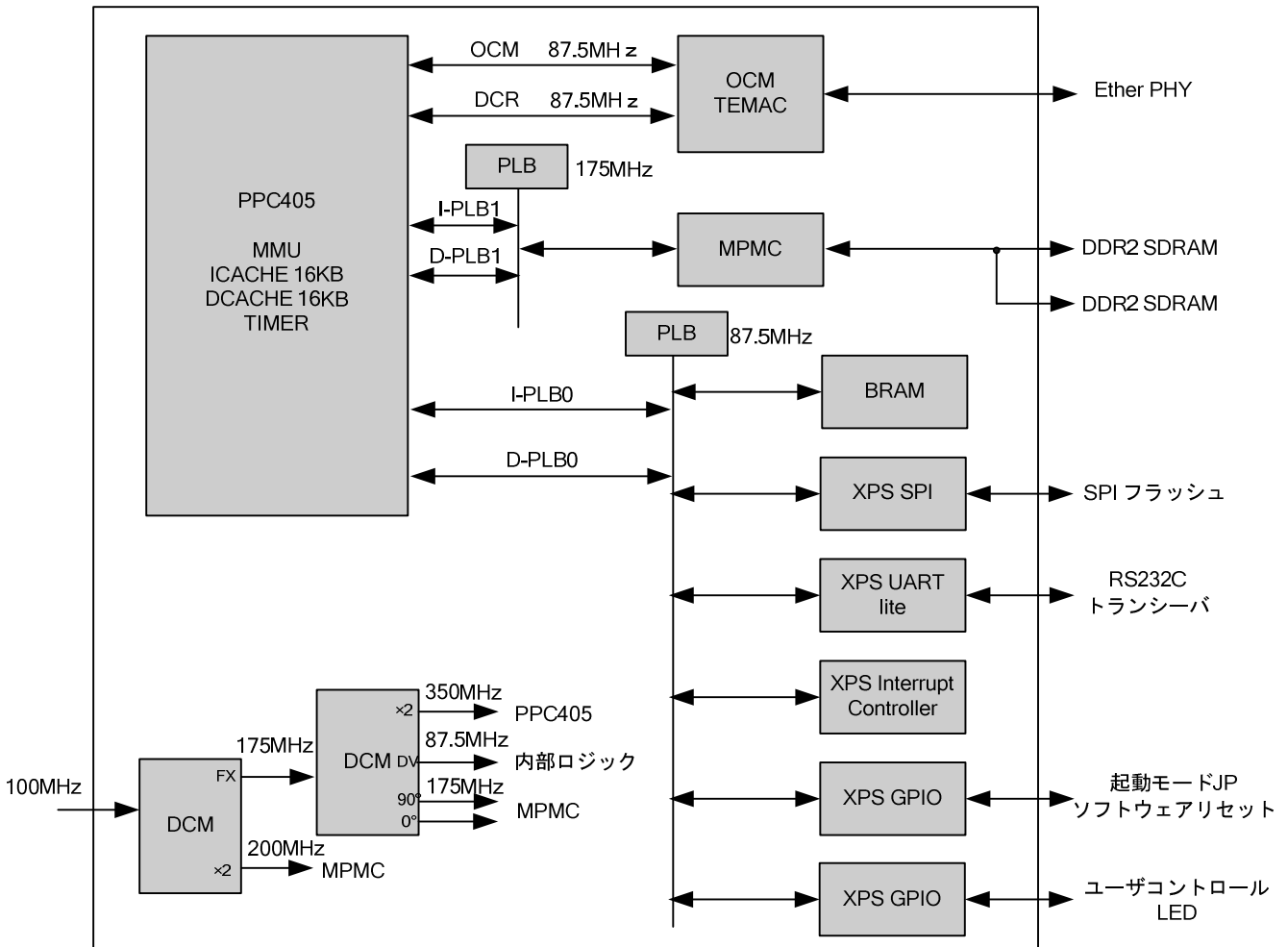
SZ010,SZ030,SZ130 ではソフトプロセッサの MicroBlaze を、SZ310,SZ410 ではハードプロセッサの PowerPC を使用しています。

MicroBlaze	<ul style="list-style-type: none"> ・32bitRISC プロセッサ ・32bit 固定長命令 ・32 個の汎用 32bit レジスタ ・MMU なし ・命令キャッシュとデータキャッシュ ・ハードウェア乗算器 ・ハードウェアデバッグロジック対応 ・ペリフェラルバス OPB(CoreConnect)
PowerPC	<ul style="list-style-type: none"> ・32bitRISC プロセッサ ・32bit 固定長命令 ・32 個の汎用 32bit レジスタ ・MMU あり ・命令キャッシュとデータキャッシュ ・ハードウェア乗算器 ・ハードウェアデバッグロジック対応 ・ペリフェラルバス PLB(CoreConnect)

10.3.5.2. バス (lmb_v10, opb_v20, plb_v34, plb_v46, dcr_v29, ocm_v10)

SZ010,SZ030,SZ130 は LMB と OPB で構成しています。LMB は MicroBlaze と BRAM を接続する専用バスです。OPB はシリアルやタイマなどの IP コアの接続に使用しています。

SZ310 は OPB と PLB_v3.4 で構成しています。OPB はシリアルやタイマなどの IP コアの接続に使用しています。PLB は PowerPC と BRAM の接続および SDRAM Controller、PLB EMC の接続に使用しています。なお、OPB と PLB はブリッジにより接続しています。

SZ410 は PLB_v4.6 と DCR、OCM で構成しています。PLB は PowerPC と BRAM の接続および MPMC やシリアルなどの IP コアの接続に使用しています。DCR は PowerPC と TEMAC の接続、OCM は PowerPC と TEMAC の FIFO の接続に使用しています。

10.3.5.3. FPGA 内部メモリ BRAM (bram_block)

FPGA は内部メモリに BRAM を持っています。SZ010,SZ030,SZ130 ではプロセッサのプログラムを置く容量を 8kByte に、SZ310,SZ410 では 16KByte に設定しています。これは設定できる最小の容量となっているので、適宜増やしてお使いください。ただ、プロセッサのプログラムを置く容量を多く設定しすぎるとキャッシュやその他のユーザが設定できる RAM や FIFO の容量が減ってしまうため、分配の際には注意が必要となります。

BRAMにはFPGAのコンフィギュレーション時に初期値を書き込むことが出来ます。SUZAKUではBRAMに初期値としてブートローダBBoot("11.9.6 BBoot編集"参照)を書き込んでいます。BBootが終わり、次のプログラム(ブートローダ HermitやLinux)が起動した後は、SZ010,SZ030,SZ130 では、最初の 32Byte以外、SZ310,SZ410 では全領域をユーザプログラムが使用することも可能です。

BRAM とバスを接続するために SZ010,SZ030,SZ130 では lmb_bram_if_cntlr、SZ310 では plb_bram_if_cntlr、SZ410 では xps_bram_if_cntlr というコントローラを使用しています。

10.3.5.4. 外部メモリコントローラ (opb_emc, opb_sdram, mch_opb_sdram, plb_emc, plb_sdram, mpmc3)

外部メモリコントローラとして、SZ010,SZ030,SZ130 では OPB EMC と OPB SDRAM、SZ310 では PLB EMC と PLB SDRAM を使用しています。OPB EMC、PLB EMC はフラッシュメモリと LAN コントローラとの接続に使用し、OPB SDRAM、PLB SDRAM は SDRAM との接続に使用しています。SZ410 では MPMC3 を DDR2 との接続に使用しています。

10.3.5.5. LAN コントローラ (hard_temac) **SZ410**

SZ410 ではハード的に内蔵されている LAN コントローラ、hard_temac を使用しています。

10.3.5.6. 割り込みコントローラ (opb_intc, xps_intc)

割り込みコントローラに OPB | XPS Interrupt Controller を使用しています。最大 32 本の割り込み入力が可能で、それぞれの入力に対し、属性(ハイレベル/ローレベル/立ち上がりエッジ/立下りエッジ)の指定が出来ます。EDK は割り込みコントローラに接続されている IP コアの割り込み線の属性を見て、割り込みの受け付け回路を最適になるように自動生成してくれます。

10.3.5.7. タイマ (opb_timer)

SZ010,SZ030,SZ130 では OPB TIMER を、SZ310,SZ410 では PowerPC の内部タイマを使用しています。

10.3.5.8. シリアル (opb_uart_lite, xps_uart_lite)

シリアルに OPB | XPS UART lite を使用しています。UART lite は送受信 16MByte ずつの FIFO を持ってあり、送信 FIFO が空になった時と、受信 FIFO にデータが入ってきた時に割り込みを発生します。UART lite はハードウェアフロー制御信号やモデム制御信号を持っていません。

CON1(RS232C 用 10 ピンヘッダ)には、TXD、RXD、RTS、CTS をピンアサインしています。そのうち UART lite で使用している信号は TXD、RXD のみで、その他の信号は未使用となっています。これらの未使用の信号は GPIO やユーザロジックを接続してフロー制御したり別の UART lite を接続して、2 ポート目の UART とすることも可能です。

10.3.5.9. GPIO (opb_gpio, xps_gpio)

D1、D3 の LED の点灯や JP の判別に OPB | XPS GPIO を使用しています。

10.3.5.10. クロック (dcm_module)

SZ010,SZ030,SZ130 では SUZAKU のクロック 3.6864MHz を DCM で 14 逓倍し 51.6096MHz にして、SDRAM や内部バス、MicroBlaze に供給しています。SZ310 では SUZAKU のクロック 3.6864MHz を DCM で 18 逓倍し 66.3552MHz にして SDRAM や内部バスに供給し、さらにこれを 4 逓倍して 265.4208MHz にして PowerPC に供給しています。SZ410 では SUZAKU のクロック 100MHz を 7/4 倍および 2 倍して 175MHz および 200MHz にして MPMC に供給し、175MHz を 2 分周して 87.5MHz にして内部バスなどに供給し、175MHz を 2 倍して 350MHz にして PowerPC に供給しています。

10.3.5.11. SPI (opb_spi, xps_xpi) **SZ130** **SZ410**

SZ130,SZ410 では OPB | XPS SPI を使用しています。SZ130 の FPGA (Spartan-3E)は SPI モードを使うことが出来ます。SPI モードは市販の SPI フラッシュメモリからコンフィギュレーションするモードです。SZ410 では CPLD による SPI コンフィギュレーションを採用しています。

10.3.5.12. ブリッジ (plb2opb_bridge) SZ310

SZ310 では OPB をブリッジを使用して PLB に接続しています。OPB に追加する IP コアはこのブリッジで設定された BaseAddress と HighAddress の間にアドレスを設定する必要があります。デフォルトでは BaseAddress が 0xF0F00000、HighAddress が 0xF0FFFFFF に設定されています。このアドレスは C_RNG0_BASEADDR と C_RNG0_HIGHADDR の値により変更することが出来ます。もし仮にこのアドレス内からはみ出したところに IP コアのアドレスを設定してコンフィギュレーションしても動かないだけでエラーは出ませんのでご注意ください。



図 10-68 ブリッジ



TIPS 17 全 IP 表示(EDK9.2i)

EDK のデフォルトセッティングの場合、IP Catalog に Status が★PREFERRED のものしか表示されません。他の Status の IP を表示したい場合は[Edit] [Preferences]をクリックし、Category で IP Catalog and IP Catalog Dialog を選択し、IP Catalog で Display にチェックしてください。

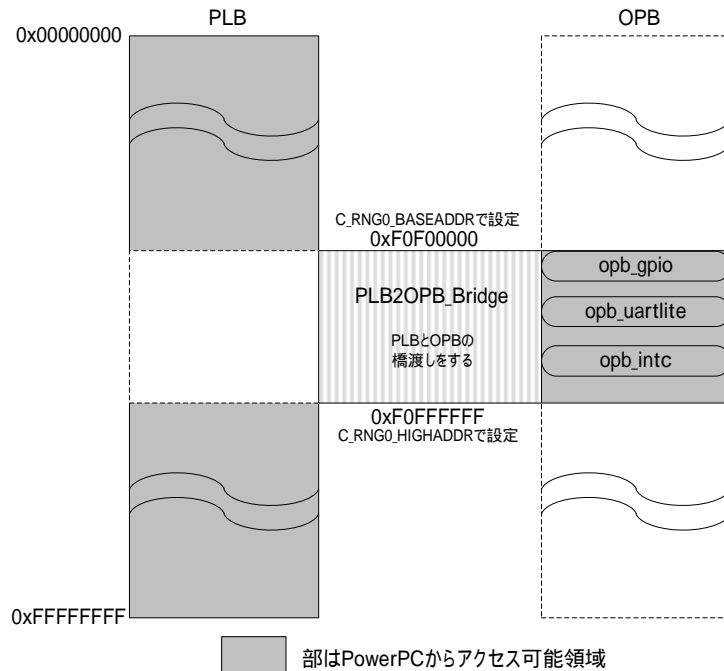
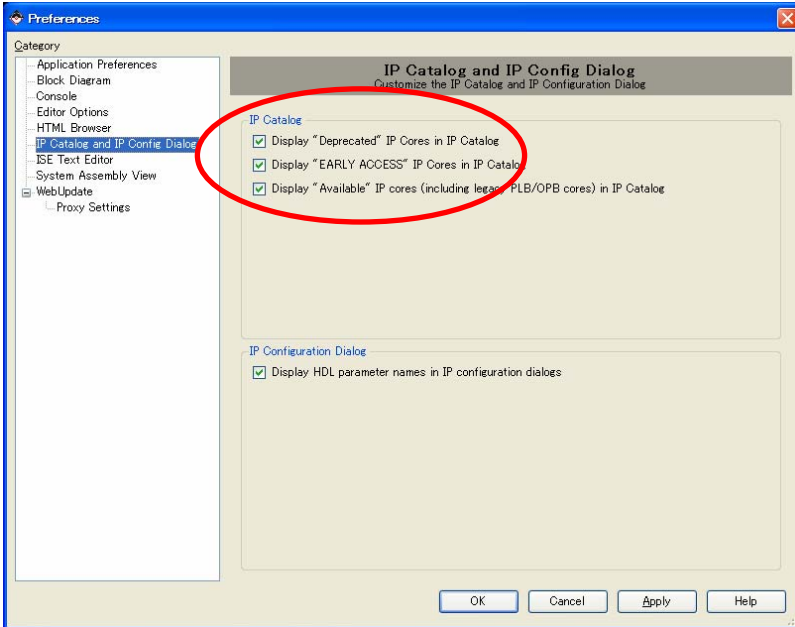

Description	IP Version	IP Type	Status	Processor Support	IP Classification
Communication Low-Speed					
Debug					
★ Agilent MicroBlaze v4 Trace Core	1.00.a	agilent_mtc_v4	★ PREFERRED	MicroBlaze	PERIPHERAL
★ Agilent MicroBlaze v5 Trace Core	1.00.b	agilent_mtc_v5	★ PREFERRED	MicroBlaze	PERIPHERAL
★ Agilent Trace Core	1.00.a	agilent_atc2	★ PREFERRED	PowerPC & MicroBlaze	PERIPHERAL
★ Chipscope Integrated Controller	1.01.a	chipscope_icon	★ PREFERRED	PowerPC & MicroBlaze	PERIPHERAL
★ Chipscope Integrated Logic Analyzer (ILA)	1.01.a	chipscope_ila	★ PREFERRED	PowerPC & MicroBlaze	PERIPHERAL
★ Chipscope OPB Integrated Bus Analyzer (IBA)	1.01.a	chipscope_opb_iba	★ PREFERRED	PowerPC & MicroBlaze	PERIPHERAL
★ Chipscope PLB Integrated Bus Analyzer (IBA)	1.01.a	chipscope_plb_iba	★ PREFERRED	PowerPC	PERIPHERAL
★ Chipscope PLBv46 Integrated Bus Analyzer (IBA)	1.00.a	chipscope_plbv46_iba	★ PREFERRED	PowerPC	PERIPHERAL
★ Chipscope Virtual IO (VIO)	1.01.a	chipscope_vio	★ PREFERRED	PowerPC & MicroBlaze	PERIPHERAL
★ MicroBlaze Debug Module (MDM)	1.00.a	mdm	★ PREFERRED	MicroBlaze	PERIPHERAL
★ Xilinx MicroBlaze Trace Core (XMTC)	1.00.a	xmtc	★ PREFERRED	MicroBlaze	PERIPHERAL
DMA and Timer					
★ Fixed Interval Timer	1.01.a	fit_timer	★ PREFERRED	PowerPC & MicroBlaze	PERIPHERAL
★ XPS Central DMA Controller	1.00.a	xps_central_dma	★ PREFERRED	PowerPC & MicroBlaze	PERIPHERAL
★ XPS Timer/Counter	1.00.a	xps_timer	★ PREFERRED	PowerPC & MicroBlaze	PERIPHERAL
★ XPS Watchdog Timer	1.00.a	xps_timebase_wdt	★ PREFERRED	PowerPC & MicroBlaze	PERIPHERAL

Description	IP Version	IP Type	Status	Processor Support	IP Classification
Interprocessor Communication					
★ XPS Mailbox	1.00.a	xps_mailbox	★ PREFERRED	PowerPC & MicroBlaze	PERIPHERAL
★ XPS Mutex	1.00.a	xps_mutex	★ PREFERRED	PowerPC & MicroBlaze	PERIPHERAL
Memory and Memory Controller					
★ Block RAM (BRAM) Block	1.00.a	bram_block	★ PREFERRED	PowerPC & MicroBlaze	PERIPHERAL
⚠ LMB BRAM Controller	1.00.b	lmb_bram_if_cntlr	⚠ DEPRECATED	MicroBlaze	PERIPHERAL
⚠ LMB BRAM Controller	2.00.a	lmb_bram_if_cntlr	⚠ DEPRECATED	MicroBlaze	PERIPHERAL
★ LMB BRAM Controller	2.10.a	lmb_bram_if_cntlr	★ PREFERRED	MicroBlaze	PERIPHERAL
★ Multi-Port Memory Controller	3.00.a	mpmc	★ PREFERRED	PowerPC & MicroBlaze	PERIPHERAL
⚠ OPB BRAM Controller	1.00.a	opb_bram_if_cntlr	⚠ AVAILABLE	PowerPC & MicroBlaze	PERIPHERAL
⚠ OPB DDR SDRAM Controller	2.00.a	opb_ddr	⚠ DEPRECATED	PowerPC & MicroBlaze	PERIPHERAL
⚠ OPB DDR SDRAM Controller	2.00.b	opb_ddr	⚠ DEPRECATED	PowerPC & MicroBlaze	PERIPHERAL
⚠ OPB DDR SDRAM Controller	2.00.c	opb_ddr	⚠ AVAILABLE	PowerPC & MicroBlaze	PERIPHERAL
⚠ OPB External Memory Controller	2.00.a	opb_emc	⚠ AVAILABLE	PowerPC & MicroBlaze	PERIPHERAL
⚠ OPB Multi-Channel DDR SDRAM Controller	1.00.a	mch_opb_ddr	⚠ DEPRECATED	PowerPC & MicroBlaze	PERIPHERAL
⚠ OPB Multi-Channel DDR SDRAM Controller	1.00.b	mch_opb_ddr	⚠ DEPRECATED	PowerPC & MicroBlaze	PERIPHERAL
⚠ OPB Multi-Channel DDR SDRAM Controller	1.00.c	mch_opb_ddr	⚠ AVAILABLE	PowerPC & MicroBlaze	PERIPHERAL
⚠ OPB Multi-Channel DDR2 SDRAM Controller	1.00.a	mch_opb_ddr2	⚠ DEPRECATED	PowerPC & MicroBlaze	PERIPHERAL
⚠ OPB Multi-Channel DDR2 SDRAM Controller	1.01.a	mch_opb_ddr2	⚠ DEPRECATED	PowerPC & MicroBlaze	PERIPHERAL
⚠ OPB Multi-Channel DDR2 SDRAM Controller	1.02.a	mch_opb_ddr2	⚠ EARLY_ACCESS	PowerPC & MicroBlaze	PERIPHERAL
⚠ OPB Multi-Channel External Memory Controller	1.00.a	mch_opb_emc	⚠ DEPRECATED	PowerPC & MicroBlaze	PERIPHERAL
⚠ OPB Multi-Channel External Memory Controller	1.01.a	mch_opb_emc	⚠ AVAILABLE	PowerPC & MicroBlaze	PERIPHERAL
⚠ OPB Multi-Channel SDRAM Controller	1.00.a	mch_opb_sdram	⚠ AVAILABLE	PowerPC & MicroBlaze	PERIPHERAL



10.4. GPIO の追加

ISE で単色 LED(D1)を点灯させましたが、EDK でも単色 LED を点灯させてみます。

10.4.1. GPIO の接続

SUZAKU のデフォルトに GPIO を追加して、単色 LED (D1)を点灯させ、アプリケーションを製作します。GPIO は SZ010,SZ030,SZ130,SZ310 の場合 OPB バスに、SZ410 の場合 PLB バスに接続し、GPIO の出力を単色 LED に接続します。

先ほど”C:\¥suzaku”の下にコピーしたフォルダの名前を”sz***-add_uart_gpio”に変更して作業を進めます。

”C:\¥suzaku¥sz***-add_uart_gpio¥xps_proj.xmp”をダブルクリックして開いてください。



図 10-69 GPIO を追加して LED を点灯

10.4.2. ハードウェア設定

まずはハードウェアの設定を行います。

ここでの設定は Project タブの Project Files MHS File: xps_proj.mhs に反映されます。

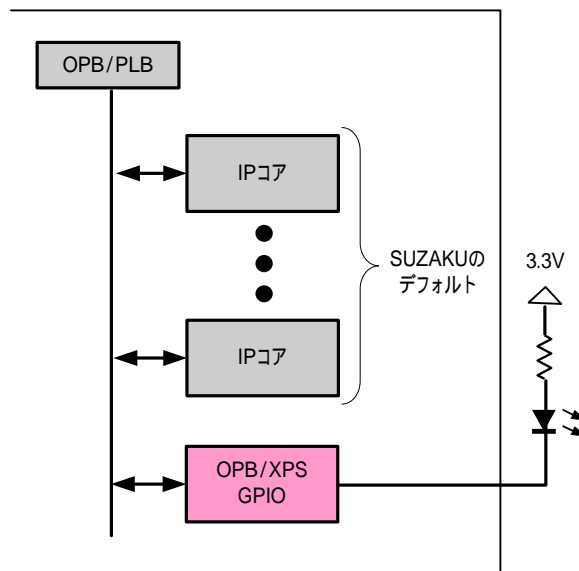
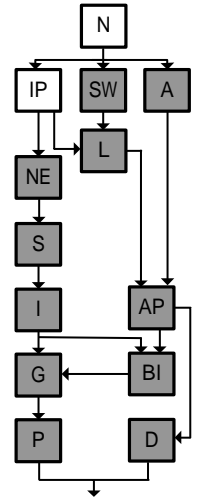
10.4.2.1. IP コア追加

IP コアを追加します。IP Catalog のタブをクリックしてください。IP Catalog には EDK に登録されている IP コアやユーザが登録した IP コアの一覧が表示されます。ここから使いたい IP コアを選択し、追加することができます。

General Purpose IO の中にある SZ010,SZ030,SZ130,SZ310 の場合 opb_gpio を SZ410 の場合 xps_gpio を右クリックしてメニューを出し、Add IP を選択してください。IP コアが追加されます。



図 10-70 opb/xps_gpio の追加

10.4.2.2. バスに接続

バスに GPIO を接続します。SZ010,SZ030.SZ130.SZ310 の場合は OPB バス、SZ410 の場合は PLB バス (plb_peripheral) に接続します。Bus Interface を選択し、追加した GPIO の横の丸をクリックしてください。○ ● これでバスに GPIO が接続されます。

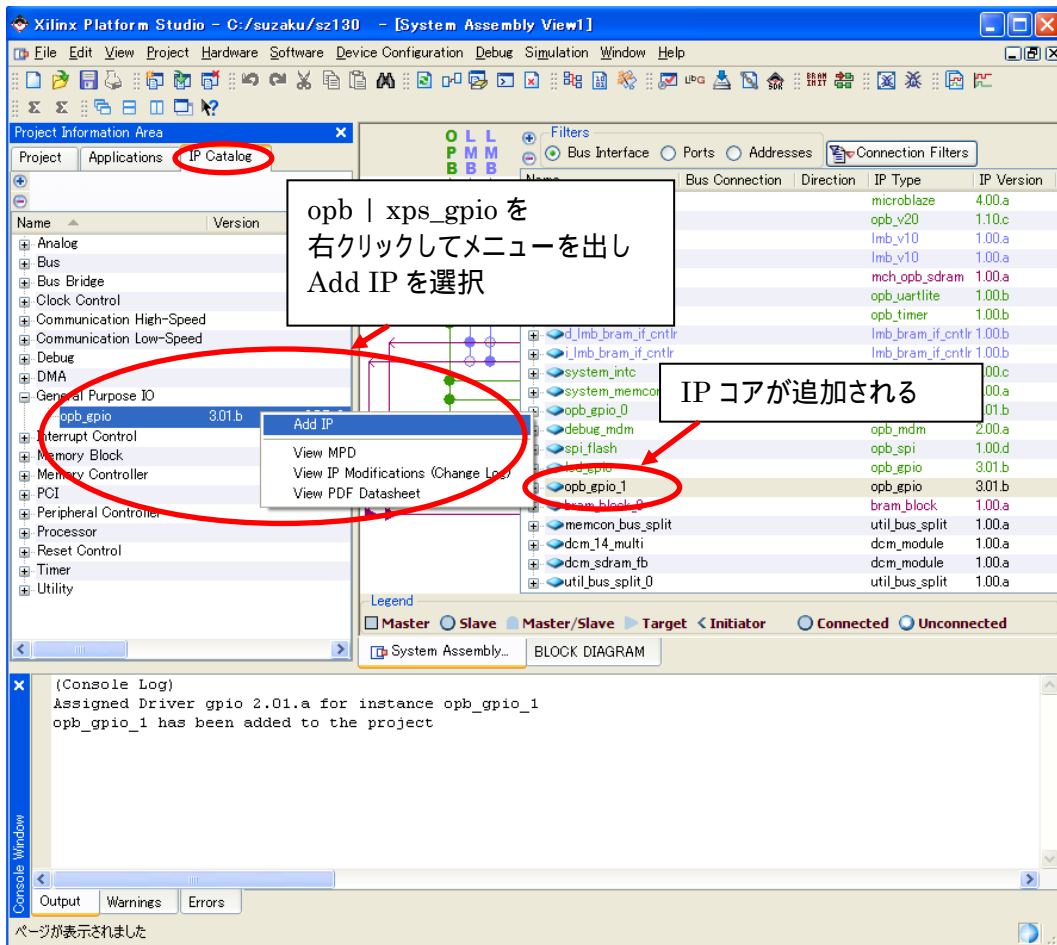

図 10-71 バスに接続

10.4.2.3. IP コアの設定

IP コアはさまざまな設定をすることができます。今回追加した GPIO では GPIO の本数、出力の属性、プロセッサから制御する際の BaseAddress などを設定することができます。

GPIO を右クリックしてメニューを出し、[Configure IP]を選択してください。

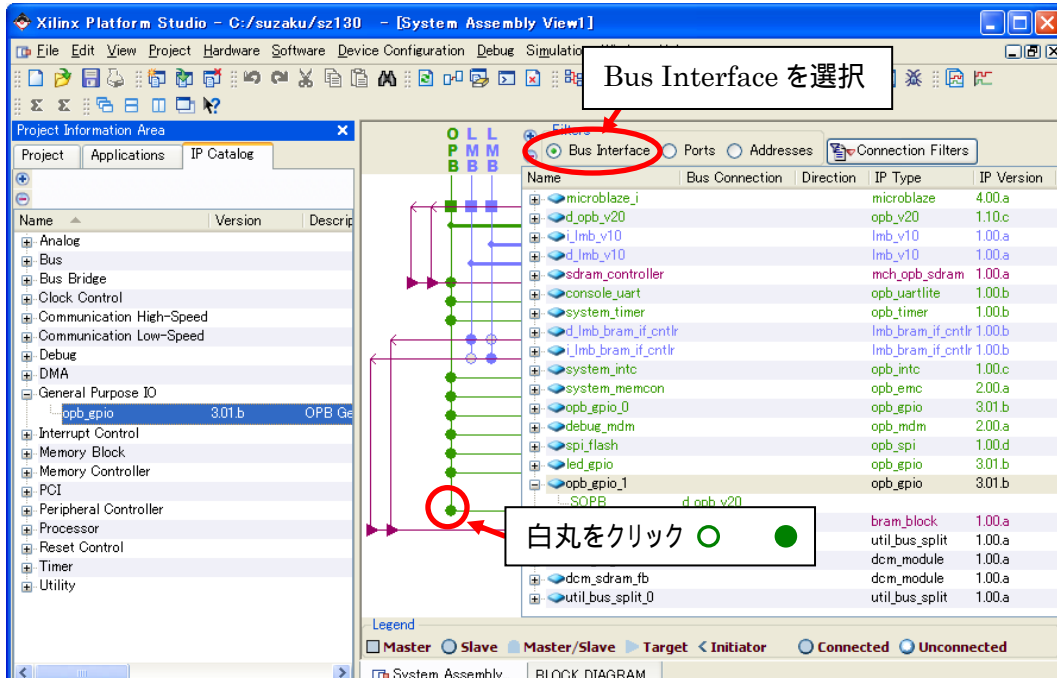

図 10-72 Configure IP

単色 LED を 1 つだけ光らすので、バスの幅は 1 ビットにします。

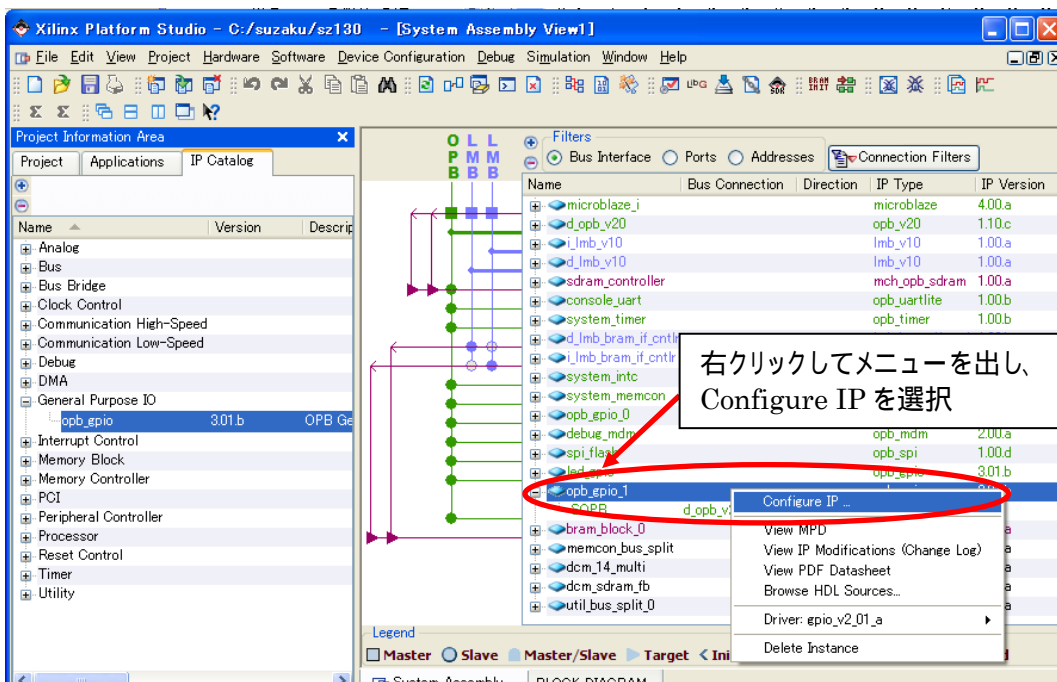

図 10-73 バス幅の設定

Channel1 を選択し、Bi-directional を[FALSE]にしてください。

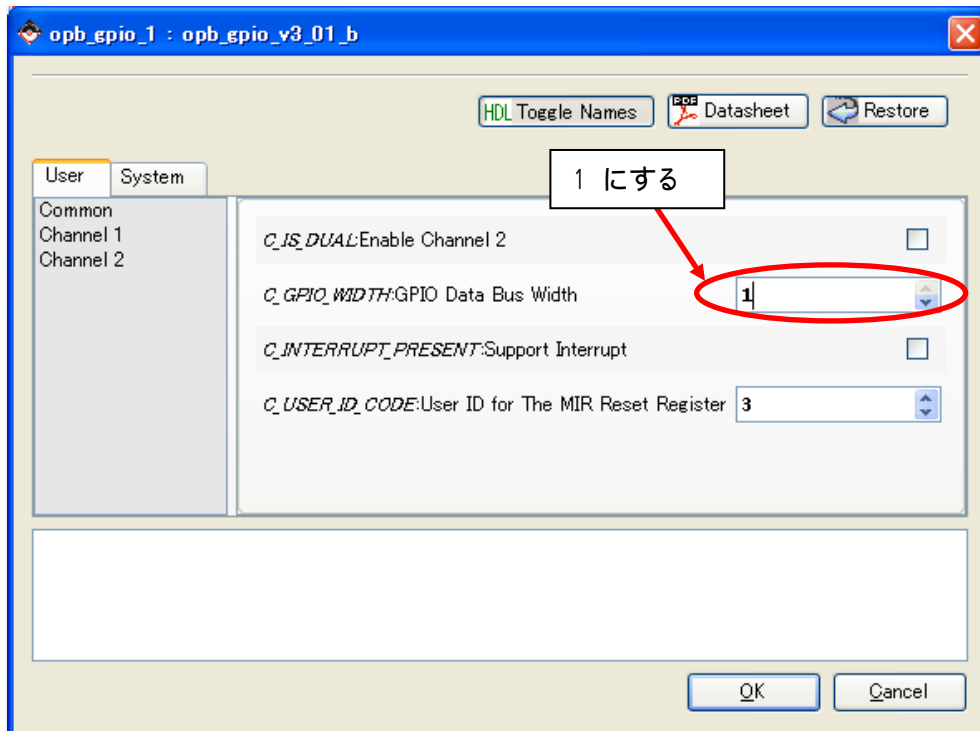

図 10-74 その他設定変更

Systemタブをクリックし、[Base Address]、[High Address]にそれぞれメモリアドレスを入力して、[OK]をクリックしてください。メモリアドレスはSUZAKUのメモリマップでFreeと書いてあるところに割り当てます（"1.4 メモリマップ"参照）。メモリアドレスは同じバスにつながっている周辺回路をCPUが見分けるために使用する大事な値です。この値が任意に決められていることで、CPUや他のコアが通信できるようになります。

表 10-4 GPIO メモリアドレス

	SZ010, SZ030 SZ130	SZ310, SZ410
Base Address	0xFFFFA400	0xF0FFA400
High Address	0xFFFFA5FF	0xF0FFA5FF

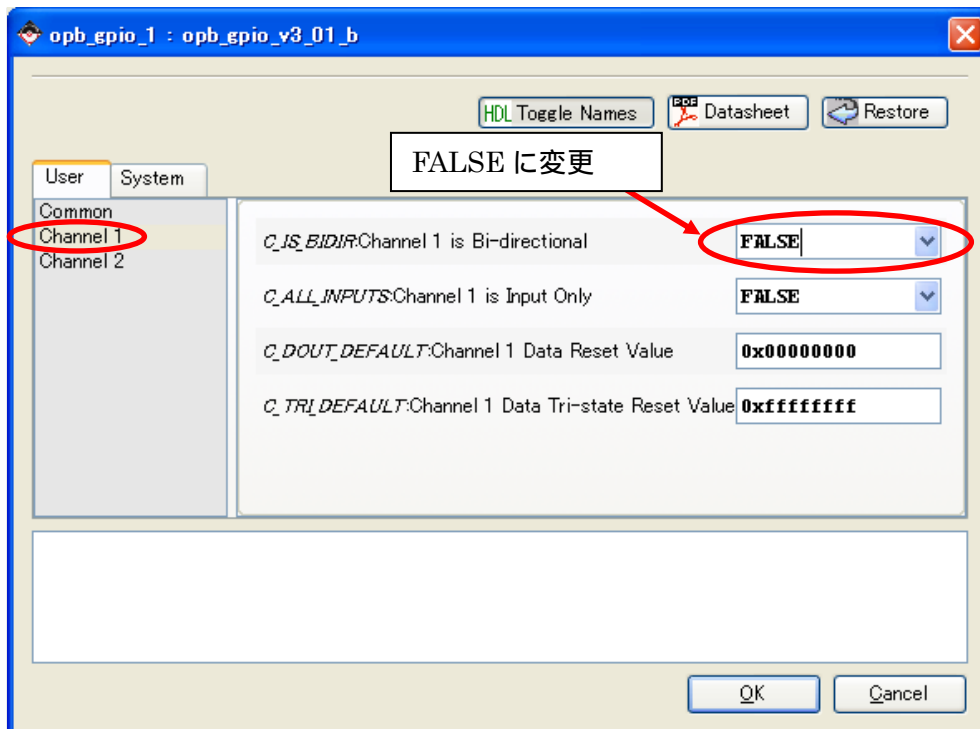

図 10-75 メモリアドレス設定

IP コアの詳細を知りたい時は、[Datasheet]をクリックしてください。データシートが表示されます。

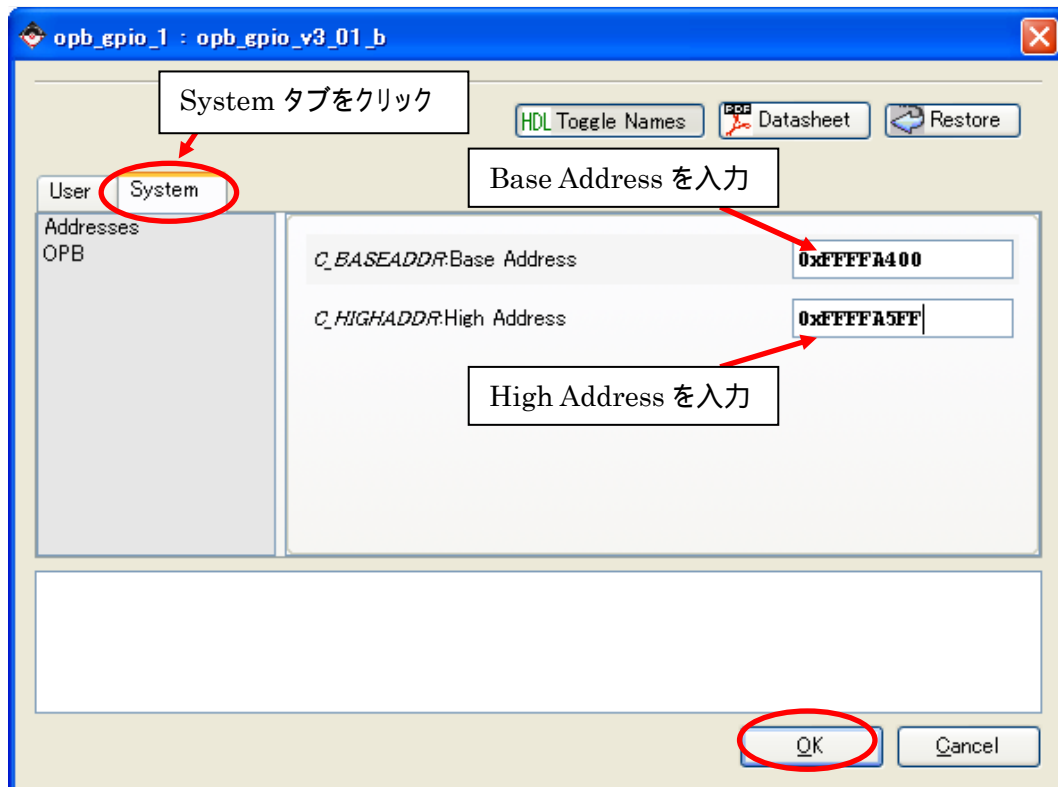

図 10-76 データシートの出し方

設定が出来たら[OK]をクリックして下さい。

10.4.2.4. メモリマップ確認

Addresses を選択し、BaseAddress と High Address と Size に間違いがないか確認してください。

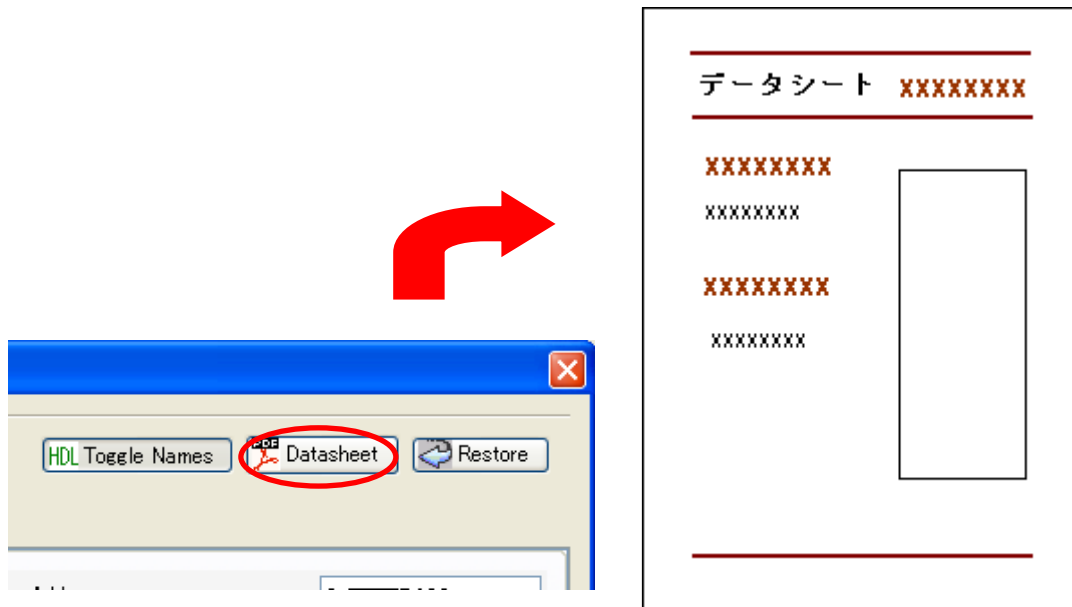

図 10-77 メモリマップ確認

10.4.2.5. 信号の定義

IP コアのバス以外への接続の指定をします。External Ports に登録すると、FPGA 外部信号を定義することができ、それ以外は内部信号になります。

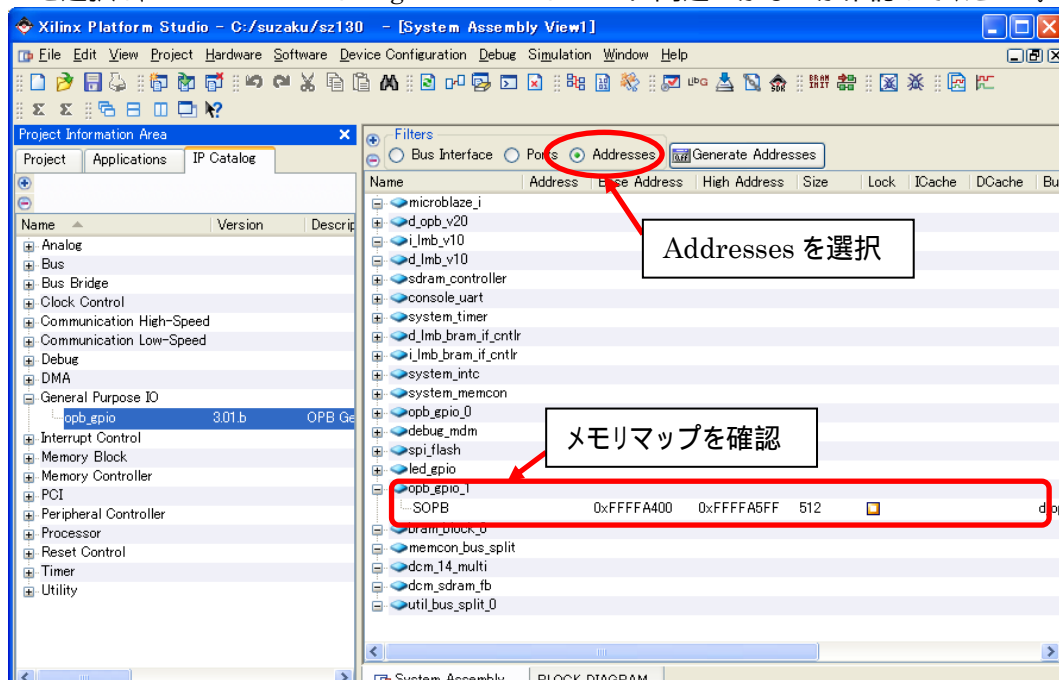

Ports を選択し、GPIO の  をクリックして開いてください。GPIO_d_out の Net の部分をクリックすると、Net 名を入力することが出来ます。Net 名は何でも良いのですが、ここではnLEと入力してください。欄外をクリックすると確定します。



図 10-78 Net 名入力

もう一度 nLE の Net の部分をクリックし、今度は  をクリックし、[Make External]を選択し、確定させてください。





図 10-79 外部信号にする

External Ports の  をクリックして開いてください。External Ports にはシステムの外部に出力する信号が定義されています。この中に Name: nLE_pin という信号が生成されているのを確認してください。

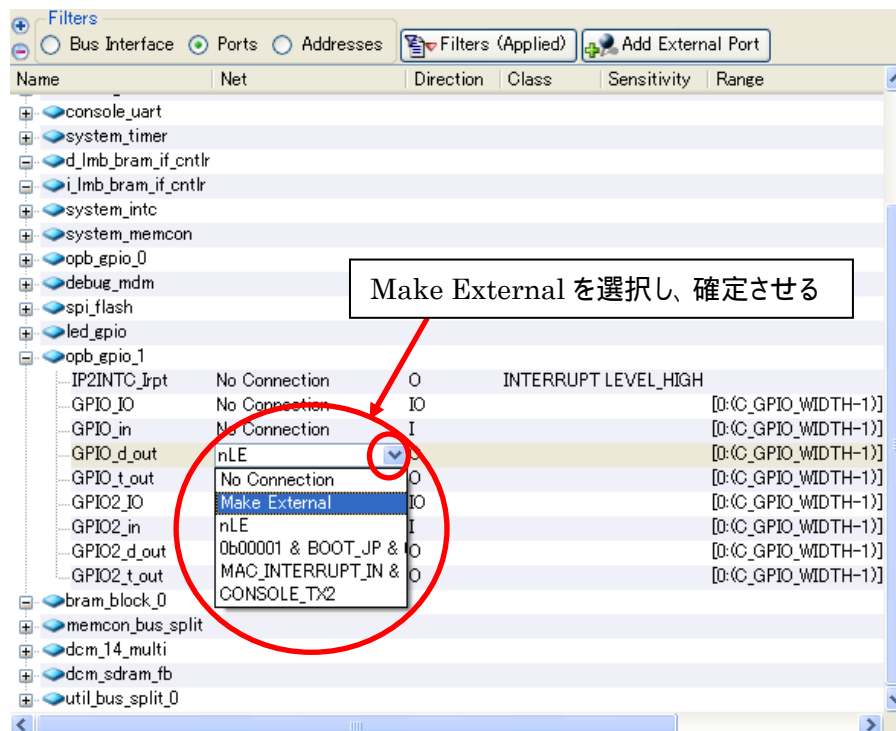

図 10-80 信号名変更

ここまでに行った作業はすべて mhs ファイルに反映されます。mhs ファイルはハードウェアの構成や設定を記述するファイルです。Project タブをクリックし、Project Files MHS File: xps_proj.mhs をダブルクリックして開いてください。

例 10-1 GPIO を追加した mhs ファイルの例(SZ130)

```
PARAMETER VERSION = 2.1.0

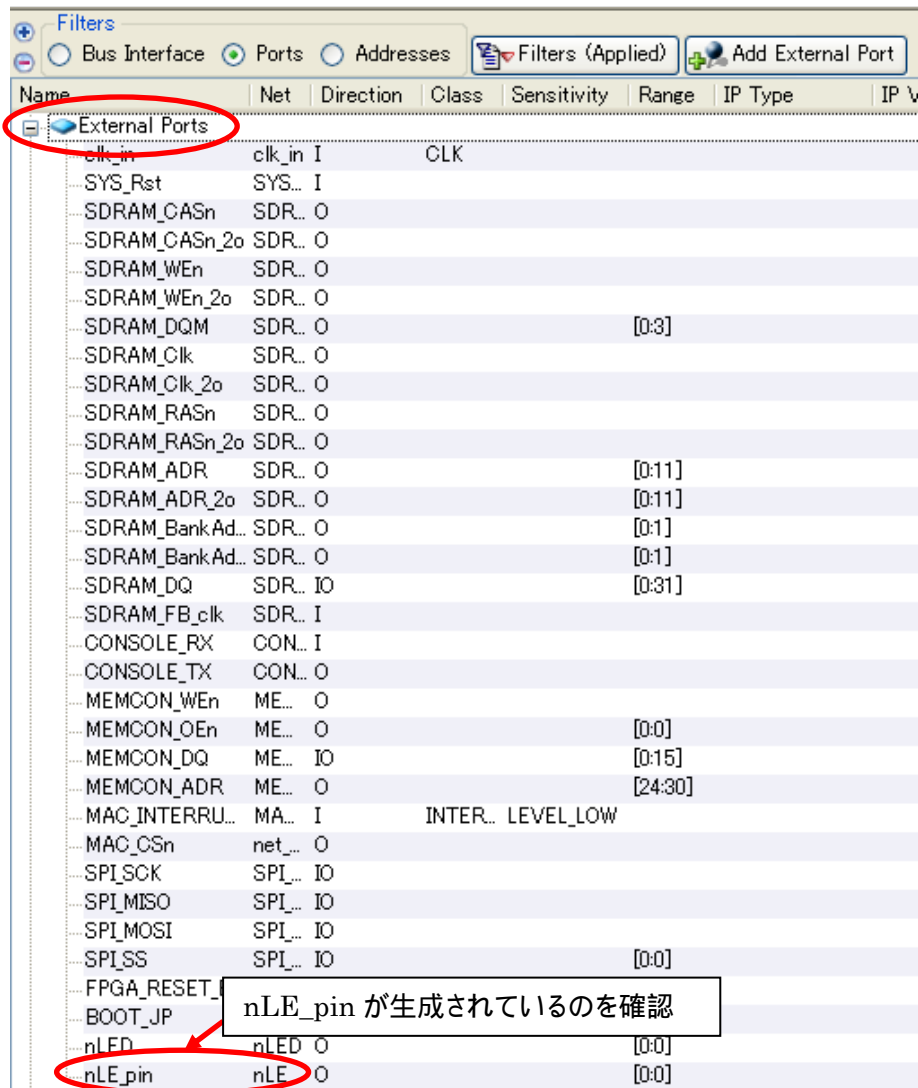
PORT clk_in = clk_in, DIR = I, SIGIS = CLK
PORT SYS_Rst = SYS_Rst, DIR = I
# 中略
PORT nLE_pin = nLE, DIR = O, VEC = [0:0] #外部への出力信号定義

# 中略

BEGIN opb_gpio #IP コア名
  PARAMETER INSTANCE = opb_gpio_1 #インスタンス名(Name のところ)
  PARAMETER HW_VER = 3.01.b #バージョン
  PARAMETER C_GPIO_WIDTH = 1 #1 ビットに設定
  PARAMETER C_IS_BIDIR = 0 #GPIO_IO を Input として使用しないので 0
  PARAMETER C_BASEADDR = 0xFFFFFA400 #メモリマップの設定 (BASE ADDRESS)
  PARAMETER C_HIGHADDR = 0xFFFFFA5FF #メモリマップの設定 (HIGH ADDRESS)
  BUS_INTERFACE SOPB = d_opb_v20 #バスに接続
  PORT GPIO_d_out = nLE #External Port に接続
END
```

10.4.2.6. ピンアサイン

Project タブをクリックし、UCF File: data/xps_proj.ucf をダブルクリックして開いてください。ピンアサイン設定のファイルが開きます。単色 LED (D1) を点灯させるため、FPGA に信号を割り当てます。先ほど External Ports の nLE_pin の定義の部分で、Range が [0:0] と設定されていました。Range を設定した場合は、バス幅が 1 ビットでも nLE_pin<0> のように記述します。記述できたら [File] [Save] をクリックし、保存してください。

表 10-5 nLE_pin<0> ピンアサイン

	SZ010 SZ030	SZ130	SZ310	SZ410
nLE_pin<0>	B12	E12	L16	G2





図 10-81 GPIO(xps_proj.ucf)

10.4.2.7. IP コア追加 作業まとめ

1. IP コアを SUZAKU のデフォルトに追加
2. OPB バスに接続
3. 各種設定変更
4. アドレスを設定
5. 入出力信号の接続

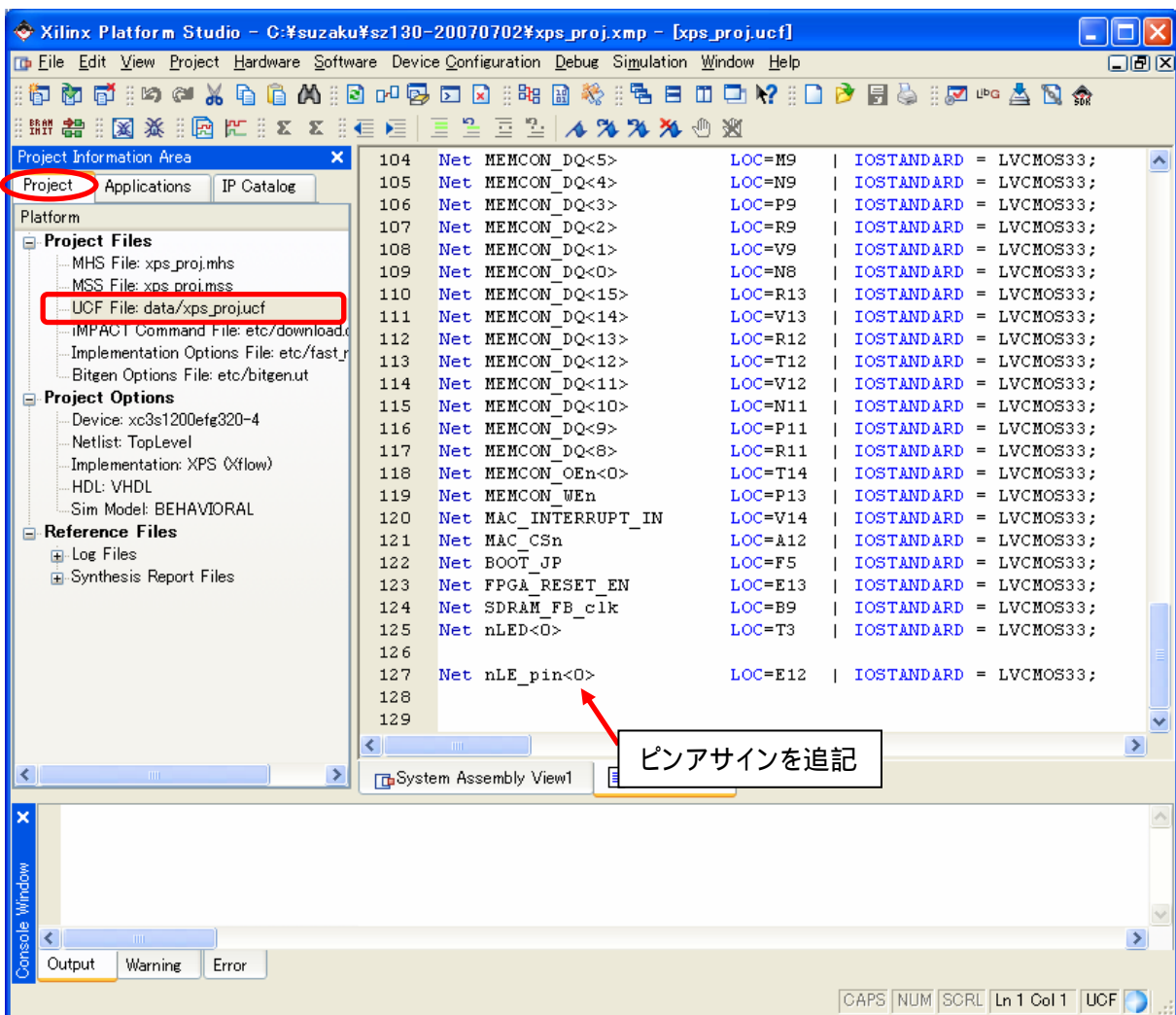
10.4.3. ネットリスト, プログラムファイル(Hardのみ) 作成

[Hardware] [Generate Netlist]  をクリックして下さい。ネットリストが生成されます。





図 10-82 ネットリスト作成

[Hardware] [Generate Bitstream]  をクリックして下さい。ソフトウェアを含まない bit ファイルが生成されます。エラーが出た場合は、今までの工程を見直してみてください。



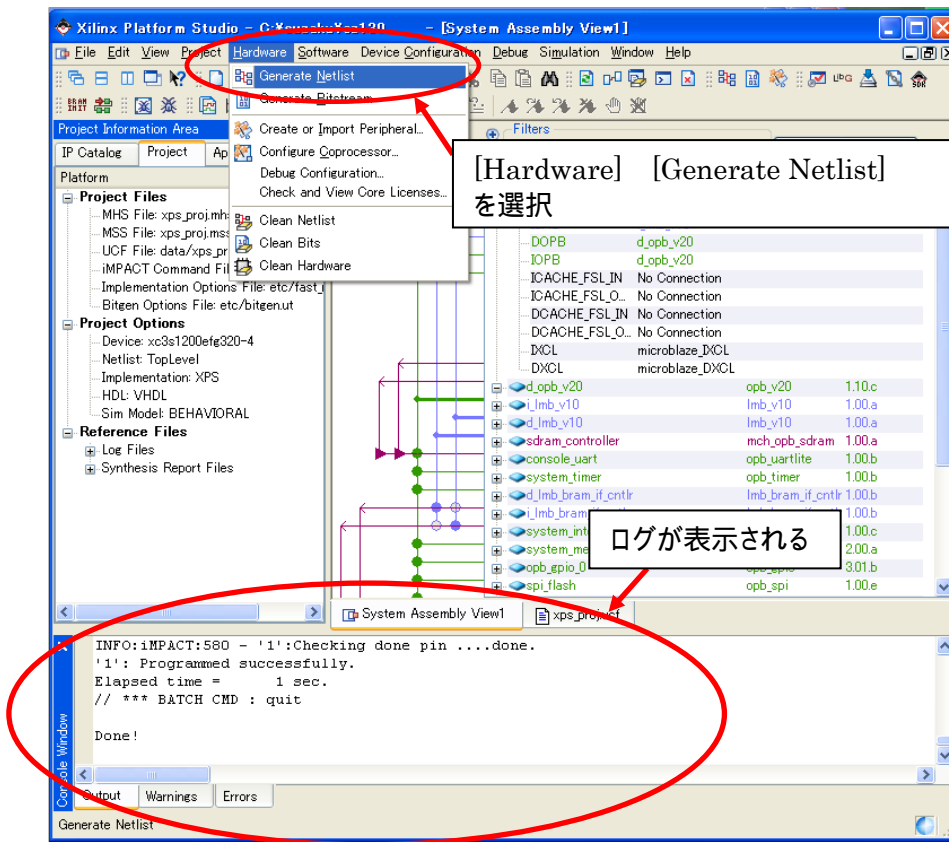
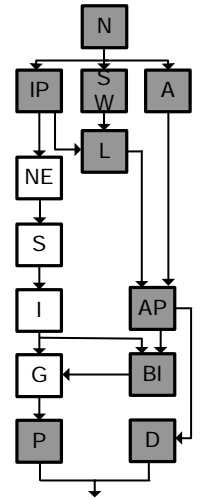

図 10-83 bit ファイル(Hard)作成

10.4.4. ソフトウェア設定

10.4.4.1. ライブラリ, ドライバ設定

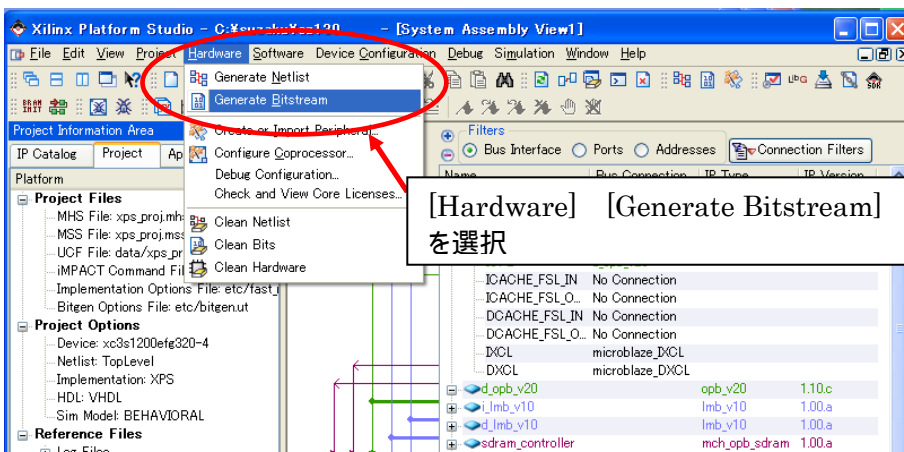
[Software] [Software Platform Settings]  をクリックしてください。ここではプロセッサ、OS、およびライブラリの設定を変更することが出来ます。Drivers をクリックすると、Driver の設定が表示されます。

追加した GPIO の Driver を generic に変更し、OK をクリックしてください。



図 10-84 GPIO Driver 設定

ここで設定した内容は mss ファイルに反映されます。mss ファイルはライブラリやドライバの設定を記述するファイルです。Project タブをクリックし、Project Files MSS File: xps_proj.mss をダブルクリックして開いてください。

例 10-2 GPIO の設定を追加した mss ファイルの例(SZ130)

```
BEGIN DRIVER
PARAMETER DRIVER_NAME = generic
PARAMETER DRIVER_VER = 1.00.a
PARAMETER HW_INSTANCE = opb_gpio_1
END
```

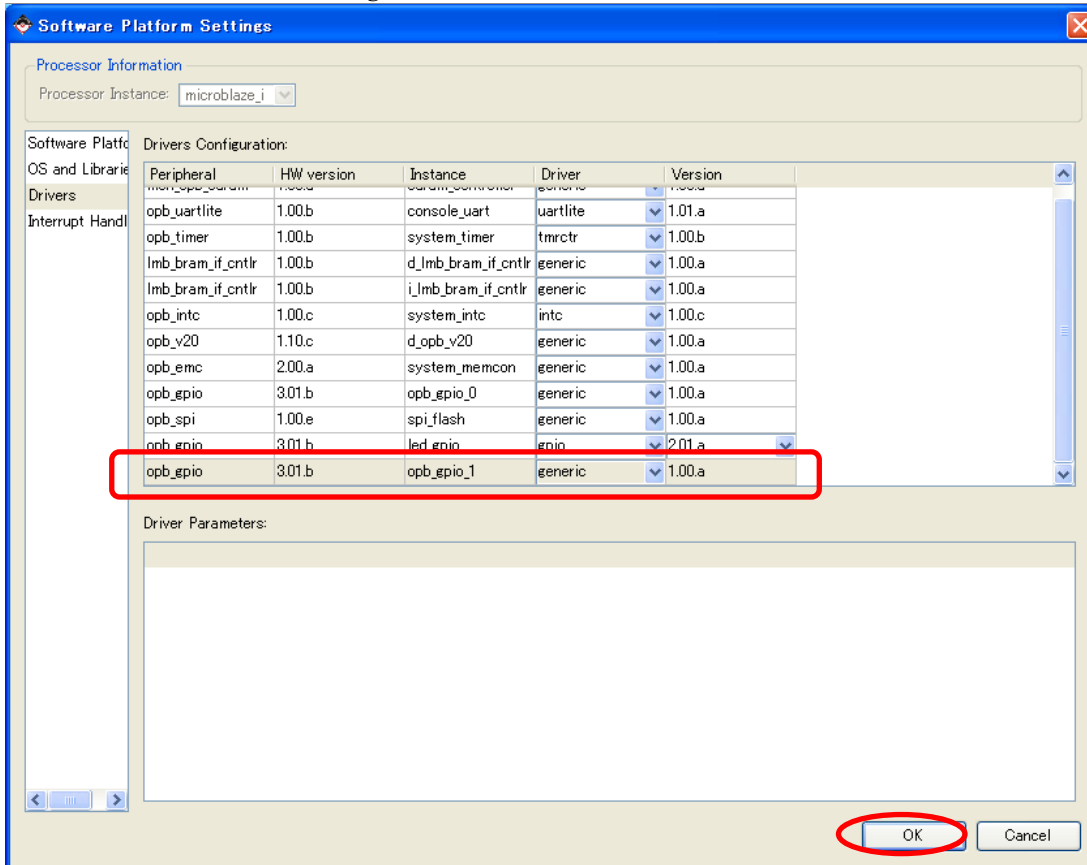

TIPS 18 Bug Fix

Software Platform Settings を変更すると、MSS ファイルに以下のような記述が入り、エラーが出る場合があります。この記述は必要ないので、削除してください。

```
PARAMETER int_handler = , int_port = MAC_INTERRUPT_IN
```

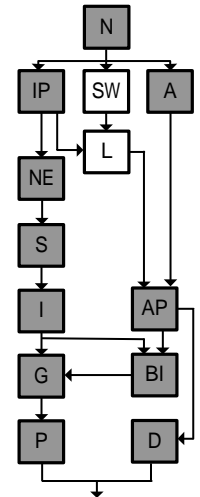

10.4.4.2. ライブラリ, ドライバ生成

Generate Libraries and Drivers^{Lib}をクリックして下さい。
ライブラリや様々な設定を定義したヘッダファイルが出来上がります。

xparameters.h を開いてください。xparameters.h にはシステムのアドレスマップが定義されます。
先ほど設定した GPIO の BASEADDR と HIGHADDR が自動で定義されています。後ほど BASEADDR の定義を使います。



図 10-85 xparameters.h

10.4.5. アプリケーション編集

単色 LED を光らせるアプリケーションを作成します。

Applications タブをクリックしてください。Add Software Application Project を右クリックし、Add Software Application Project をクリックして下さい。

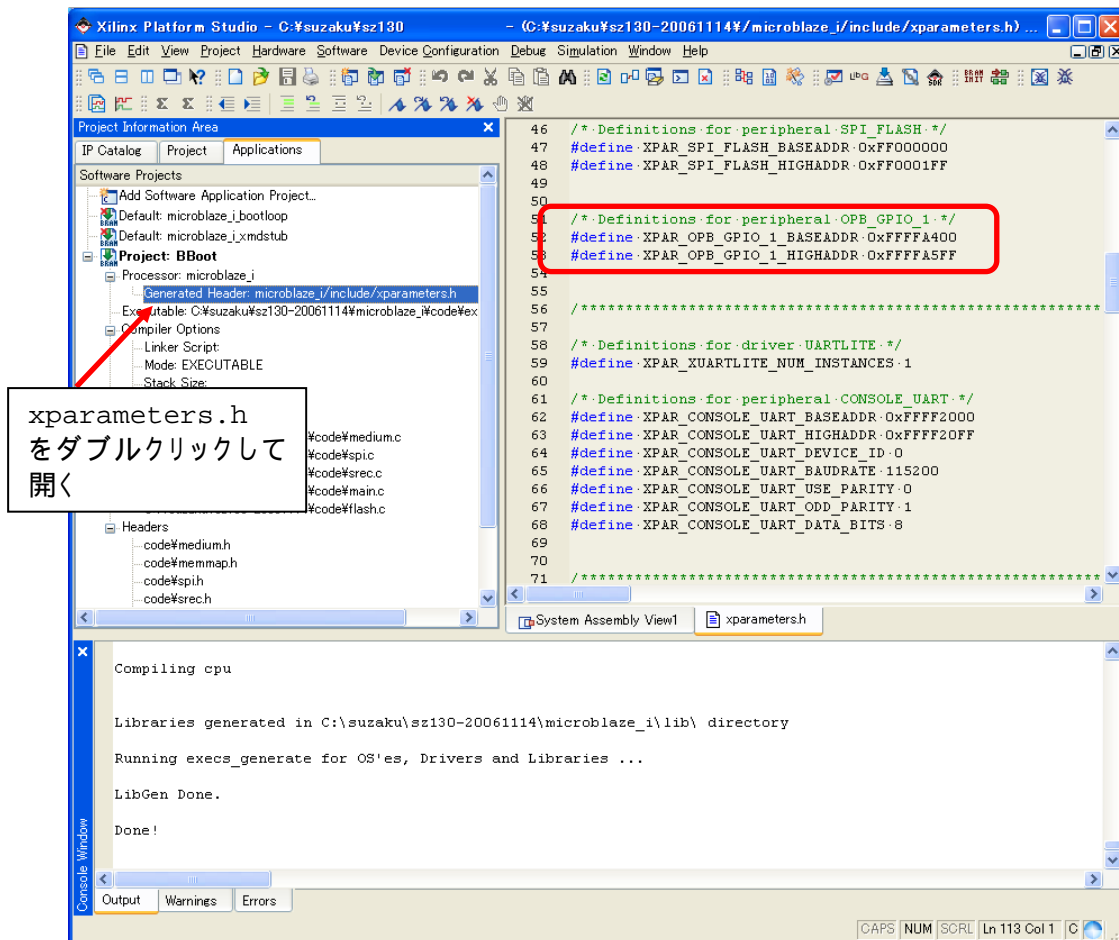

図 10-86 アプリケーション作成

下図が立ち上がるので、アプリケーションのプロジェクトの名前を入力します。ここでは hello-led とします。

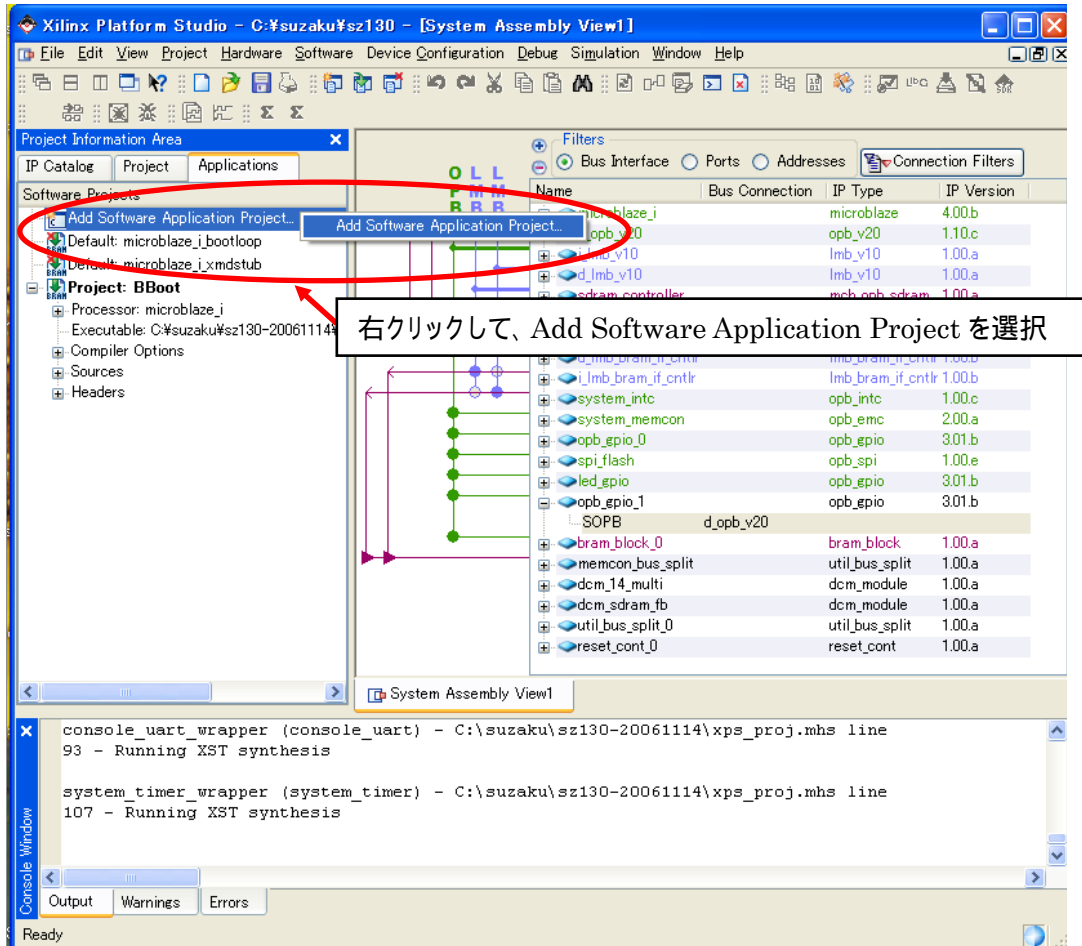
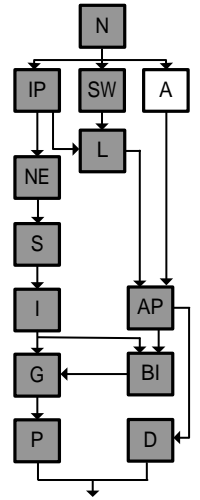

図 10-87 アプリケーションのプロジェクト名

Project : hello-led が出来上がります。Sources を右クリックしメニューの Add New File をクリックして下さい。

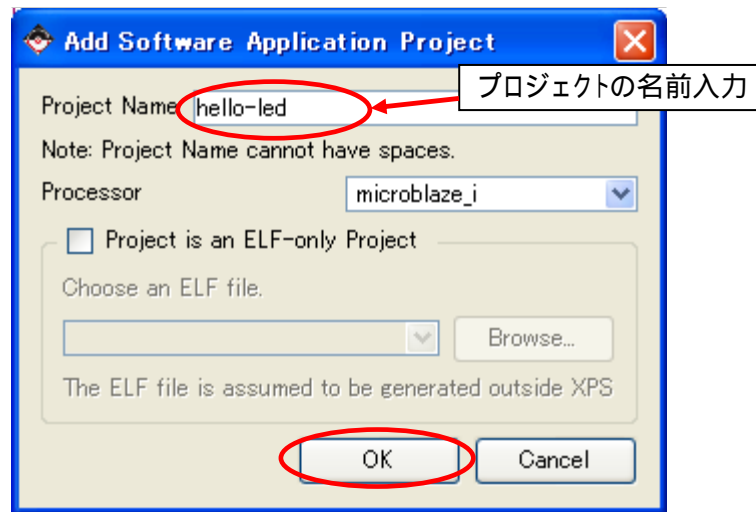

図 10-88 New File 作成

フォルダを作成し、作成したフォルダを開いてください。ここでは hello-led というフォルダを作成します。ファイル名に main.c と入力し、[保存]をクリックして下さい。

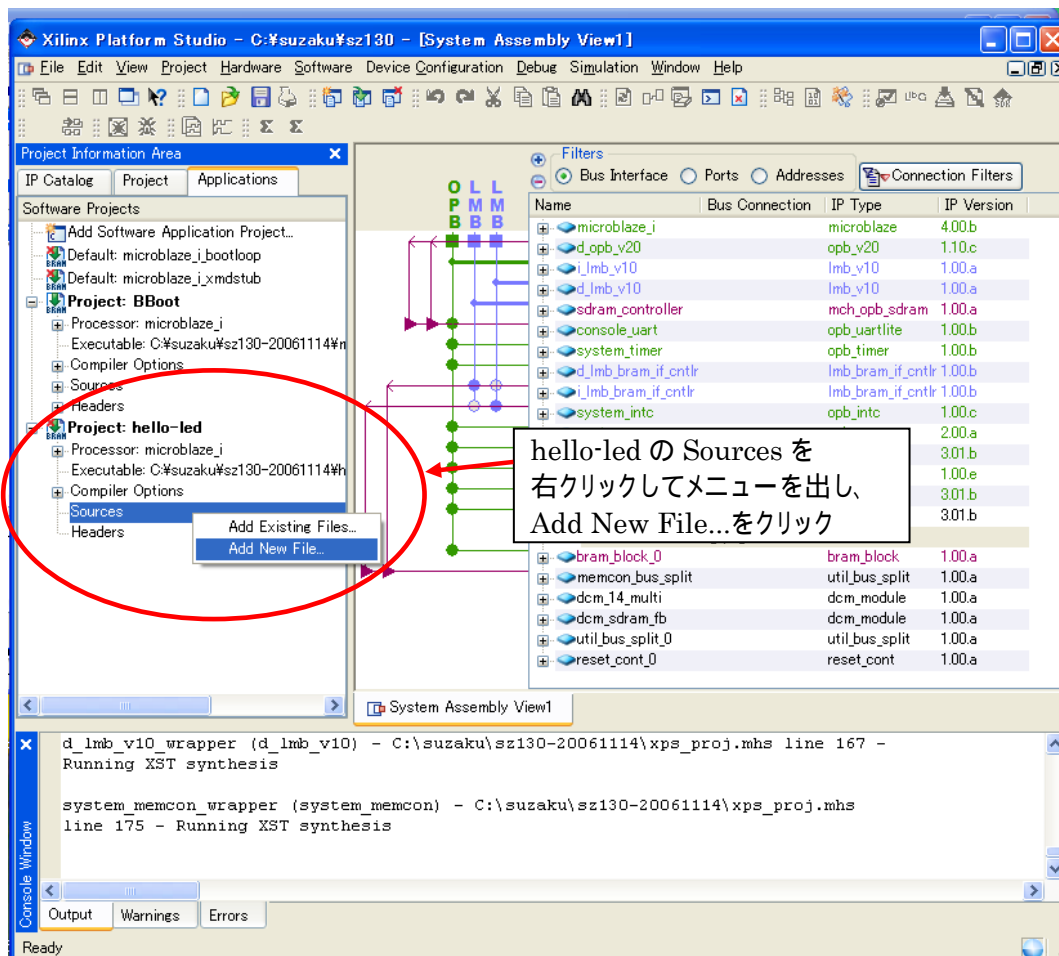

図 10-89 main.c 作成

Sources に main.c が作成されます。ダブルクリックしてファイルを開いてください。

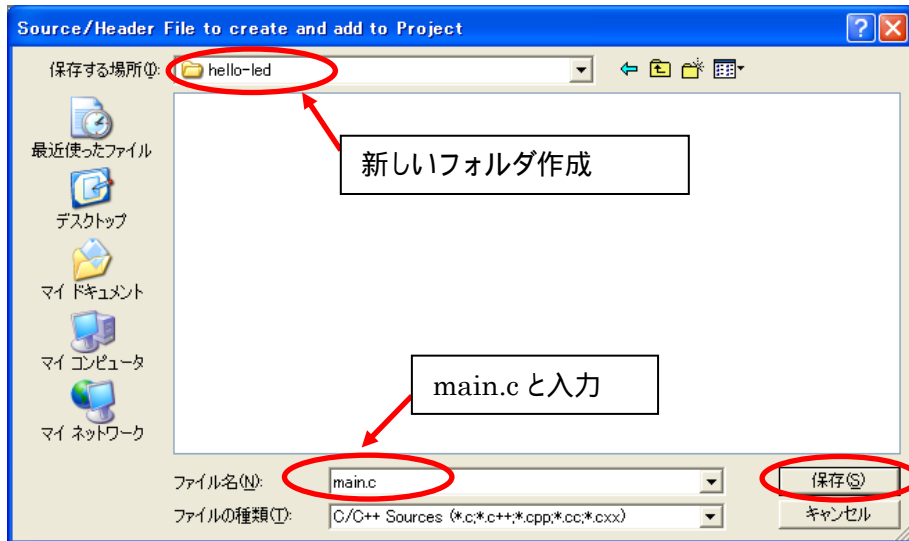

図 10-90 main.c を開く

単色 LED を点灯するソースコードを記述します。[GPIO の BASEADDR]には先ほど xparameters.h で確認した GPIO の BASEADDR の define を入れてください。

インスタンス名を変更していなければ、SZ010,SZ030,SZ130,SZ310 の場合は XPAR_OPB_GPIO_1_BASEADDR、SZ410 の場合は XPAR_XPS_GPIO_0_BASEADDR となります。

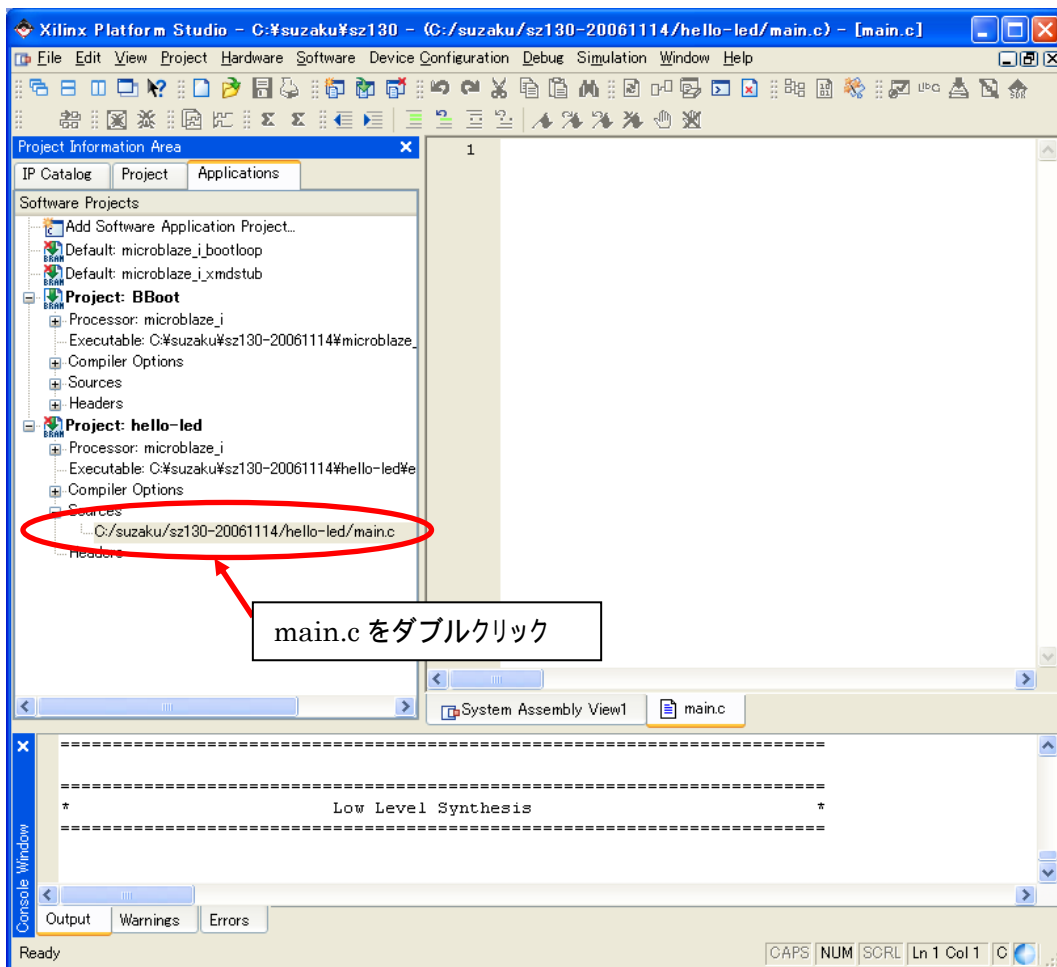
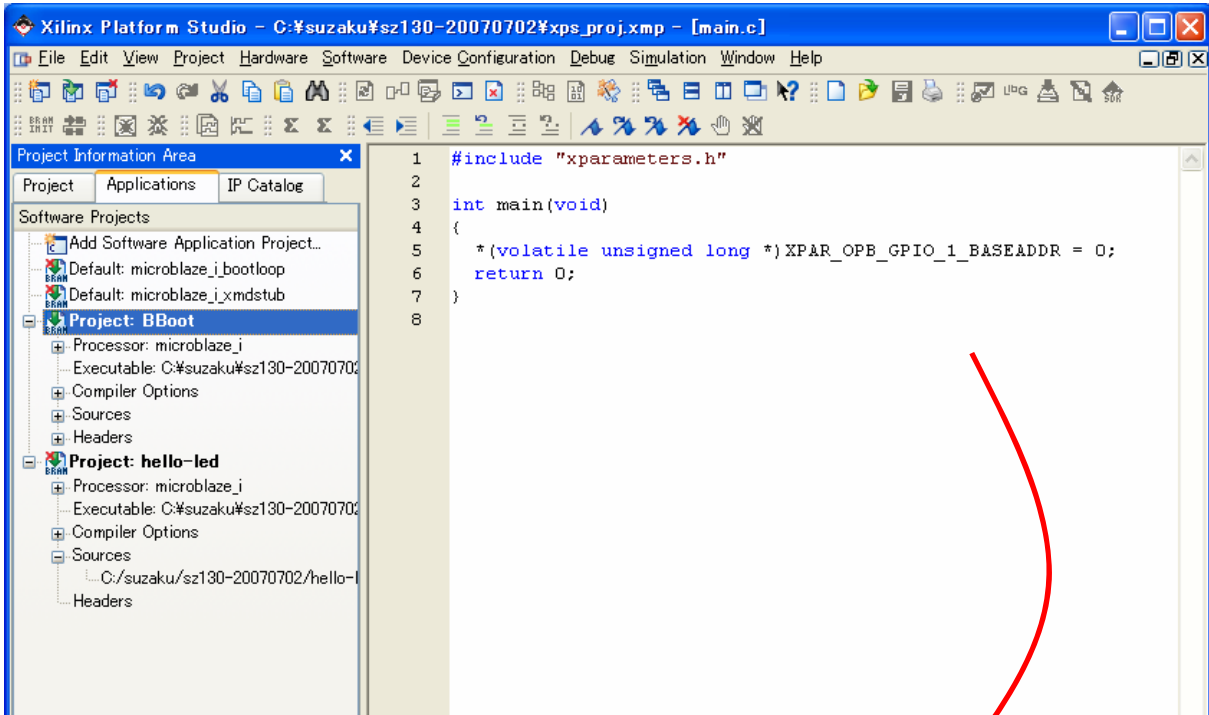

```
#include "xparameters.h"

int main(void)
{
    *(volatile unsigned long *)[GPIO の BASEADDR] = 0;
    return 0;
}
```

図 10-91 単色 LED 点灯のソースコード(main.c)

記述できたら[File] [Save]を選択し、保存してください。

Project : hello-led を右クリックして、Mark to Initialize BRAMs をクリックして下さい。
 チェックマークがつき、Project : hello-led の横のアイコンが  に変わります。これで hello-led が BRAM に初期値として書き込まれるようになります。





図 10-92 hello-led を書き込むように設定

今回BBoot("11.9.6 BBoot編集"参照)は書き込みません。
 Project : BBoot を右クリックして、Mark to Initialize BRAMs をクリックして下さい。
 チェックマークが消え、Project : BBoot の横のアイコンが  に変わります。

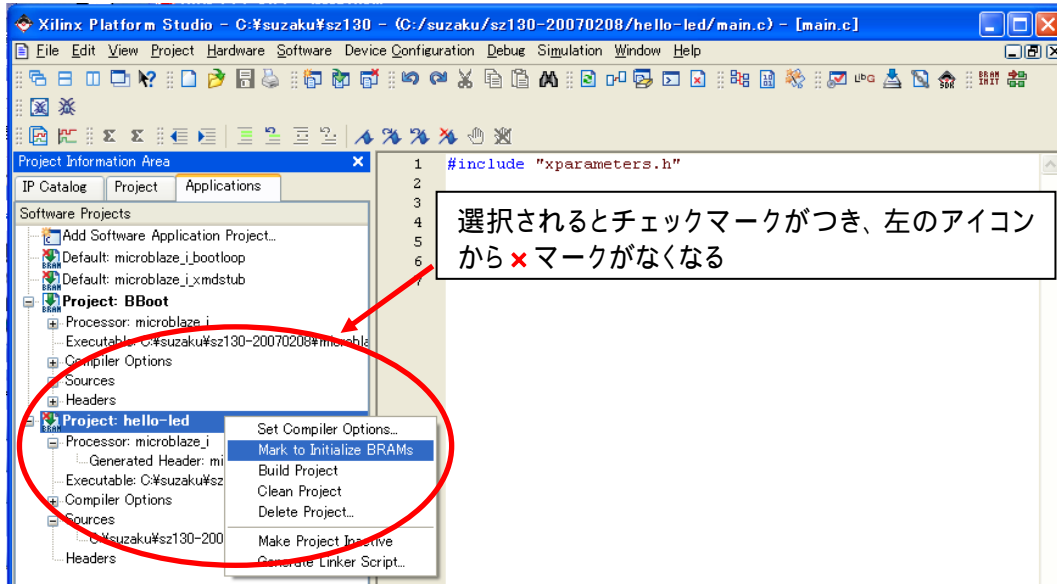

図 10-93 BBoot は書き込まないように設定

10.4.5.1. リンカースクリプト設定 **SZ310** **SZ410**

SZ310,SZ410 の場合リンカースクリプトの設定が必要です。

Project : hello-led を右クリックして、Set Compiler Options をクリックして下さい。

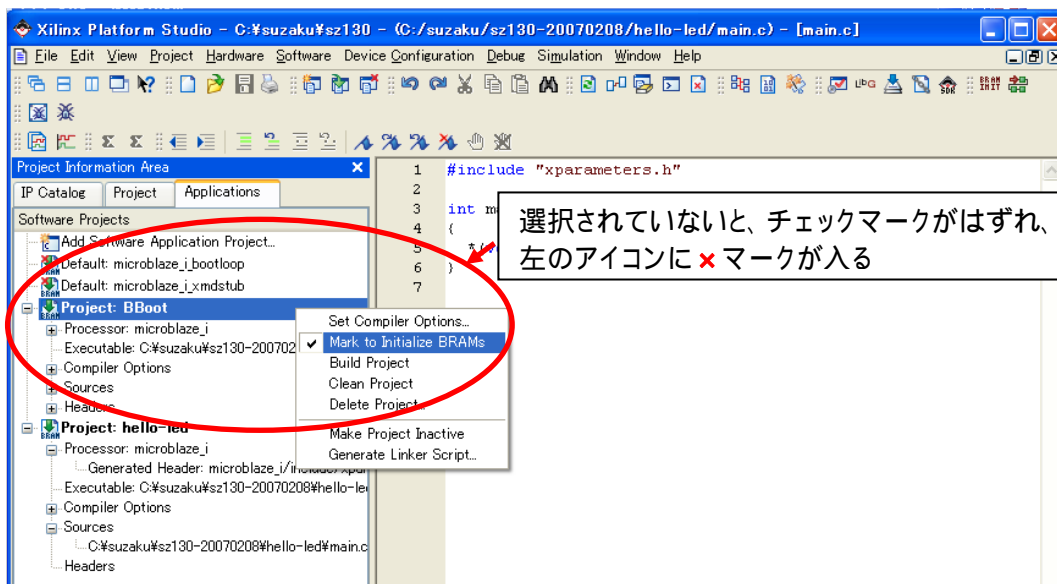

図 10-94 リンカースクリプト設定

Use Default Linker Script をチェックし、Program Start Address に 0xFFFFC000 と入力して[OK]をクリックして下さい。0xFFFFC000 は BRAM の Base Address で、プログラムが BRAM から始まるように設定されます。

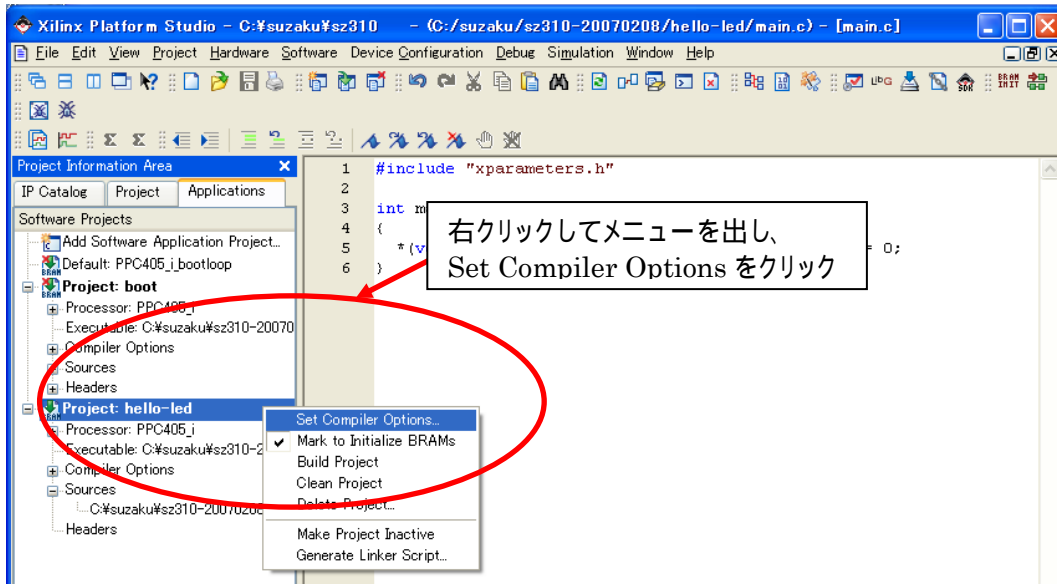

図 10-95 スタートアドレス設定

10.4.6. アプリケーション生成

[Software] [Build All User Applications] をクリックして下さい。コンパイラが起動され、各アプリケーションのプログラムソースの設定が読み込まれます。エラーがなければ executable.elf が "C:\¥suzaku¥sz***-add_uart_gpio¥microblaze_i(ppc405-i)¥code" の下に出来上がります。

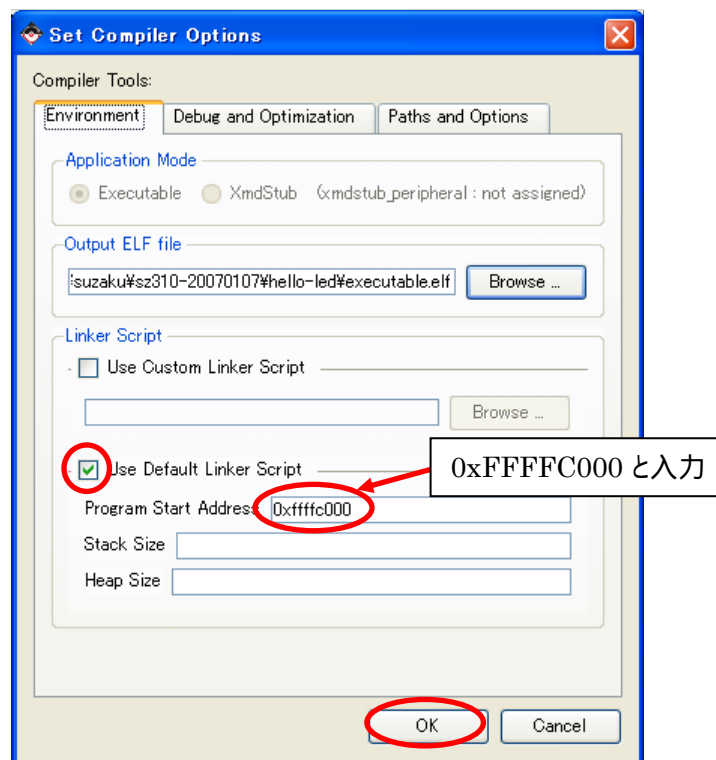

図 10-96 elf ファイル作成

10.4.7. プログラムファイル作成

ハードウェアでつくった bit ファイルの中にアプリケーションを書き込みます。

[Device Configuration] [Update Bitstream] をクリックしてください。bit ファイルが生成されます。

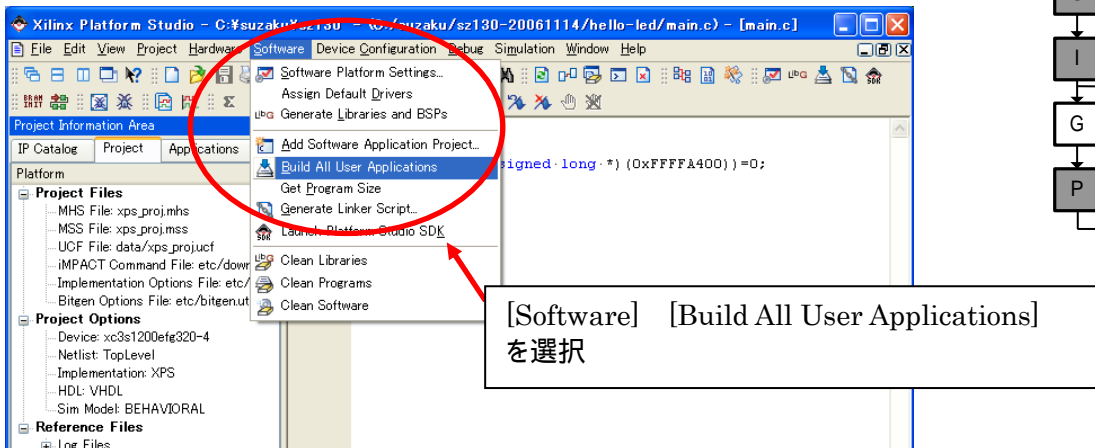
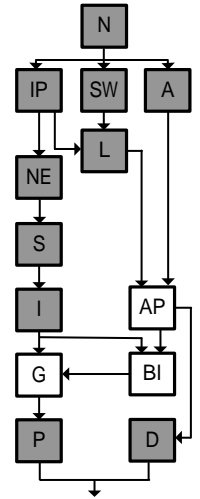

図 10-97 bit ファイル作成



TIPS 19 変な ERROR がでたら

エラーを修正した後、Update Bitstream や Build All User Application を実行すると、エラーを修正できてないようなエラーが出ることがあります。そんな時は[Hardware] [Clean Hardware]や[Software] [Clean Software]を実行し、クリーンしてみてください。うまくいくことがあります。

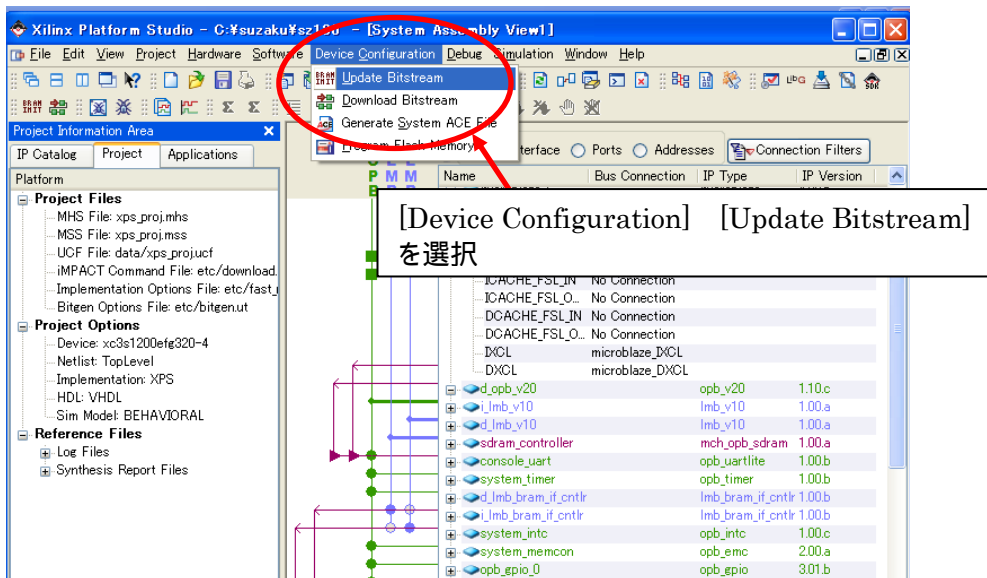
10.4.8. コンフィギュレーション

bit ファイルを JTAG でコンフィギュレーションします。SUZAKU JP2 をショートさせ、SUZAKU CON7 にダウンロードケーブルを接続し、LES/SW CON6 に AC アダプタ 5V を接続し、電源を投入してください。



図 10-98 ジャンパの設定等

[Device Configuration] [Download Bitstream] をクリックしてください。バッチモードの iMPACT を使用して FPGA に bit ファイルがコンフィギュレーションされます。

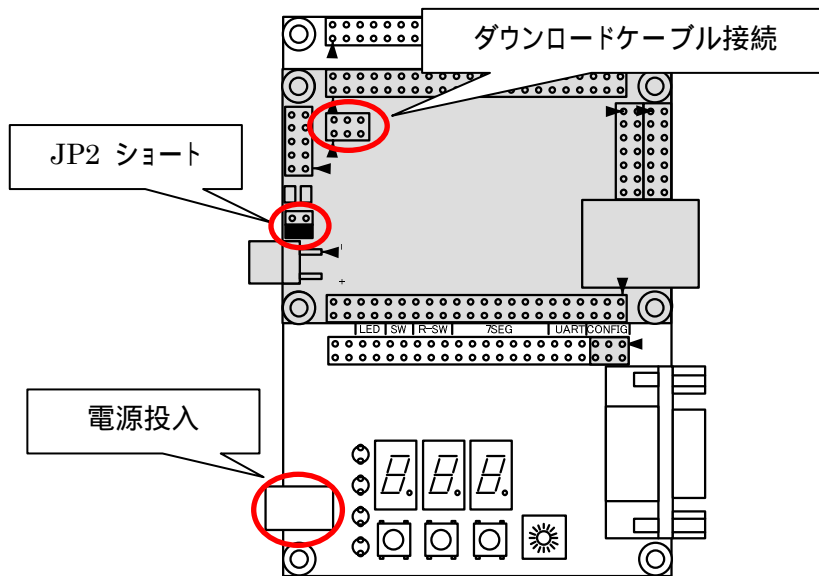
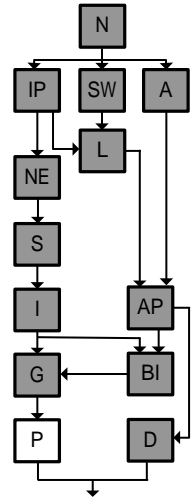

図 10-99 コンフィギュレーション

単色 LED(D1) が光ったでしょうか？

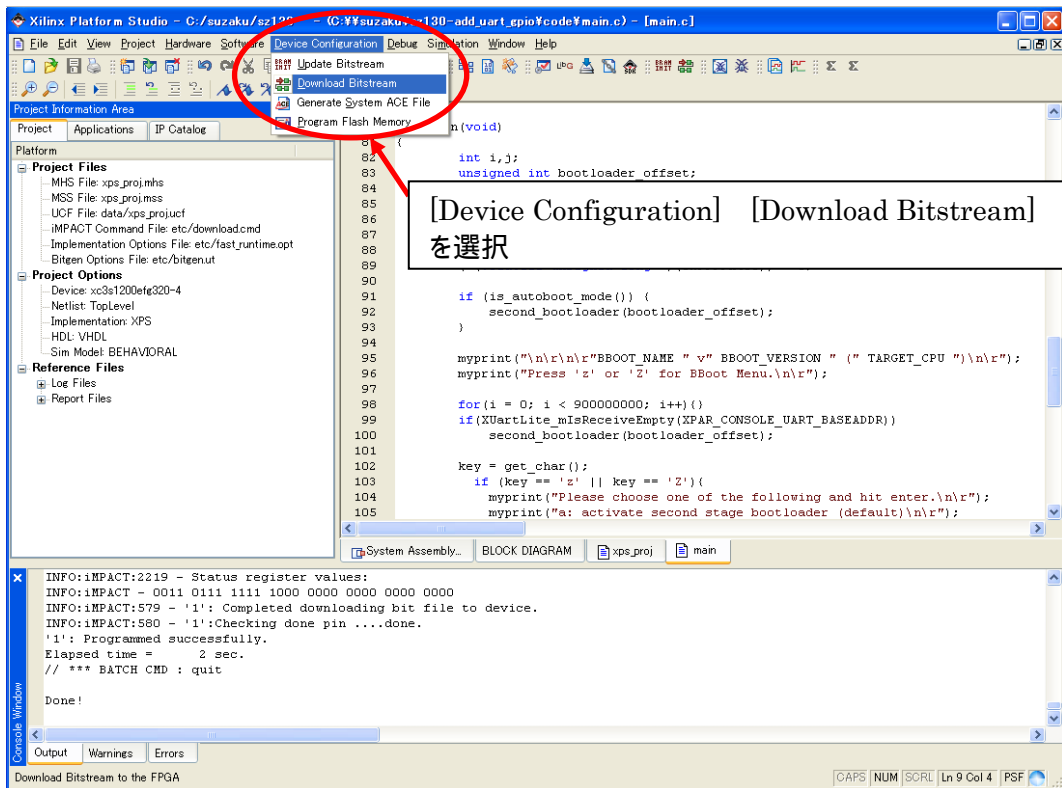

図 10-100 単色 LED(D1)点灯

フラッシュメモリに書き込む場合は、”C:\¥suzaku¥sz***-add_uart_gpio¥implementation”フォルダ内に download.bit が出来上がっているので、これを使って下さい。

10.4.9. 空きピン処理

ISE の時と同様、D2、D3、D4 が少し光っています(SZ310,SZ410 ではほとんど光りません)。EDK で空きピン処理をしたい場合、bitgen.ut ファイルを編集します。ここに UnusedPin の設定を記述することで、終端処理を設定することができます。デフォルトでこのピンは PullDown に設定されているため、SUZAKU のデフォルトでは明記していません。この設定を PullUp にすることで D2、D3、D4 は光らなくなります。ただ、空きピンから電圧が出力されているのはあまり良い状態ではないので、今回も D2、D3、D4 に信号を定義することで対処します。

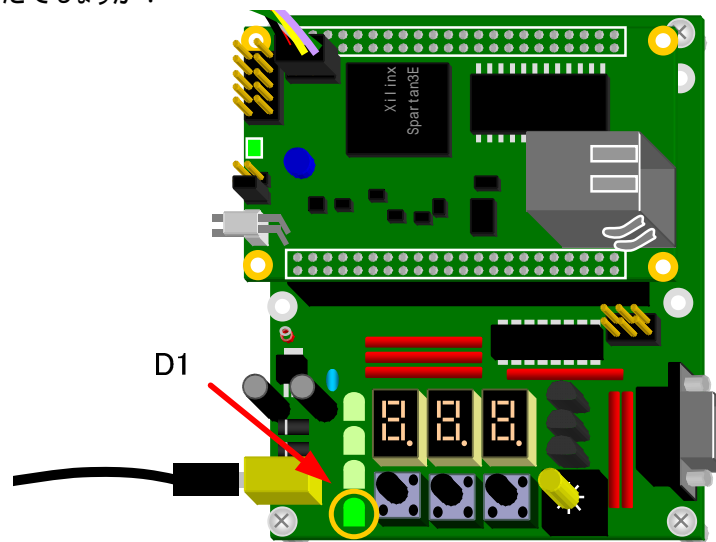

図 10-101 Bitgen のオプション設定

Add External Port をクリックすると、External Ports に信号が追加されるので 3 つ追加してください。Name に適当な名前を記述し(ここでは nLE2_pin, nLE3_pin, nLE4_pin と記述)、Direction を 0 に設定し、Range に [0:0](Range は設定しなくてもかまいません。設定しなかった場合はピンアサインで<0>は不要)と記述し、Net に net_vcc と記述してください。Net に net_vcc と記述すると、'1'が出力されます。

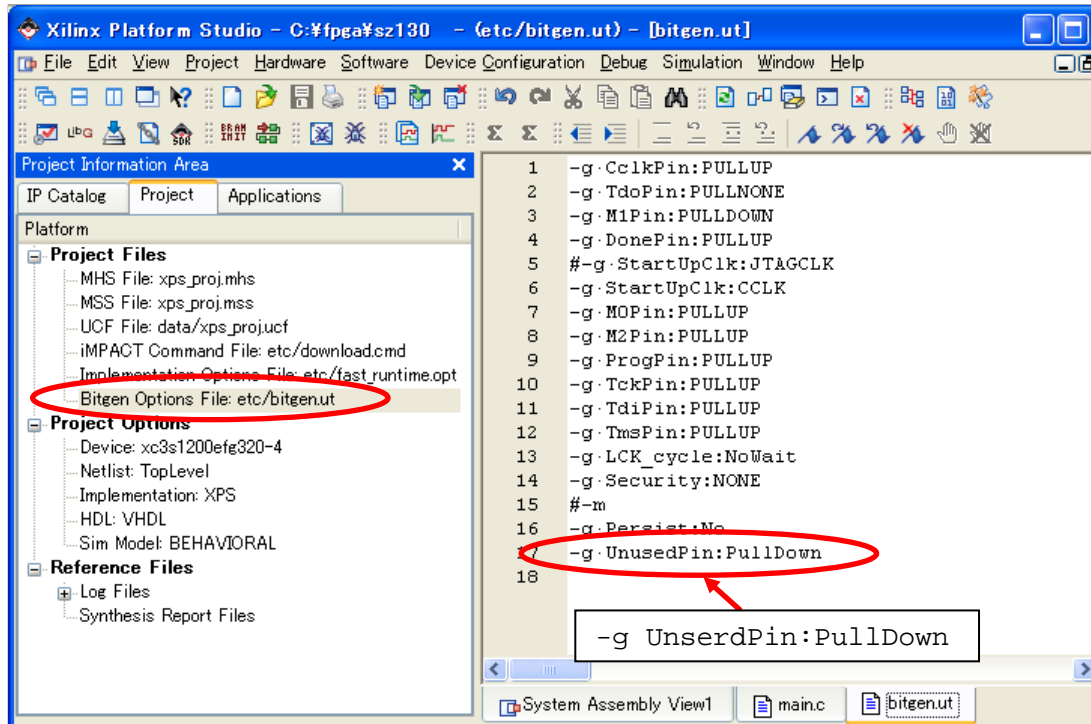

図 10-102 EDK での空きピンの処理

xps_proj.ucf を開き、ピンアサインを追記してください。

表 10-6 ピンアサイン

	SZ010 SZ030	SZ130	SZ310	SZ410
nLE2_pin<0>	C12	F12	L15	F2
nLE3_pin<0>	D11	B11	L14	F1
nLE4_pin<0>	E11	A11	L13	E1

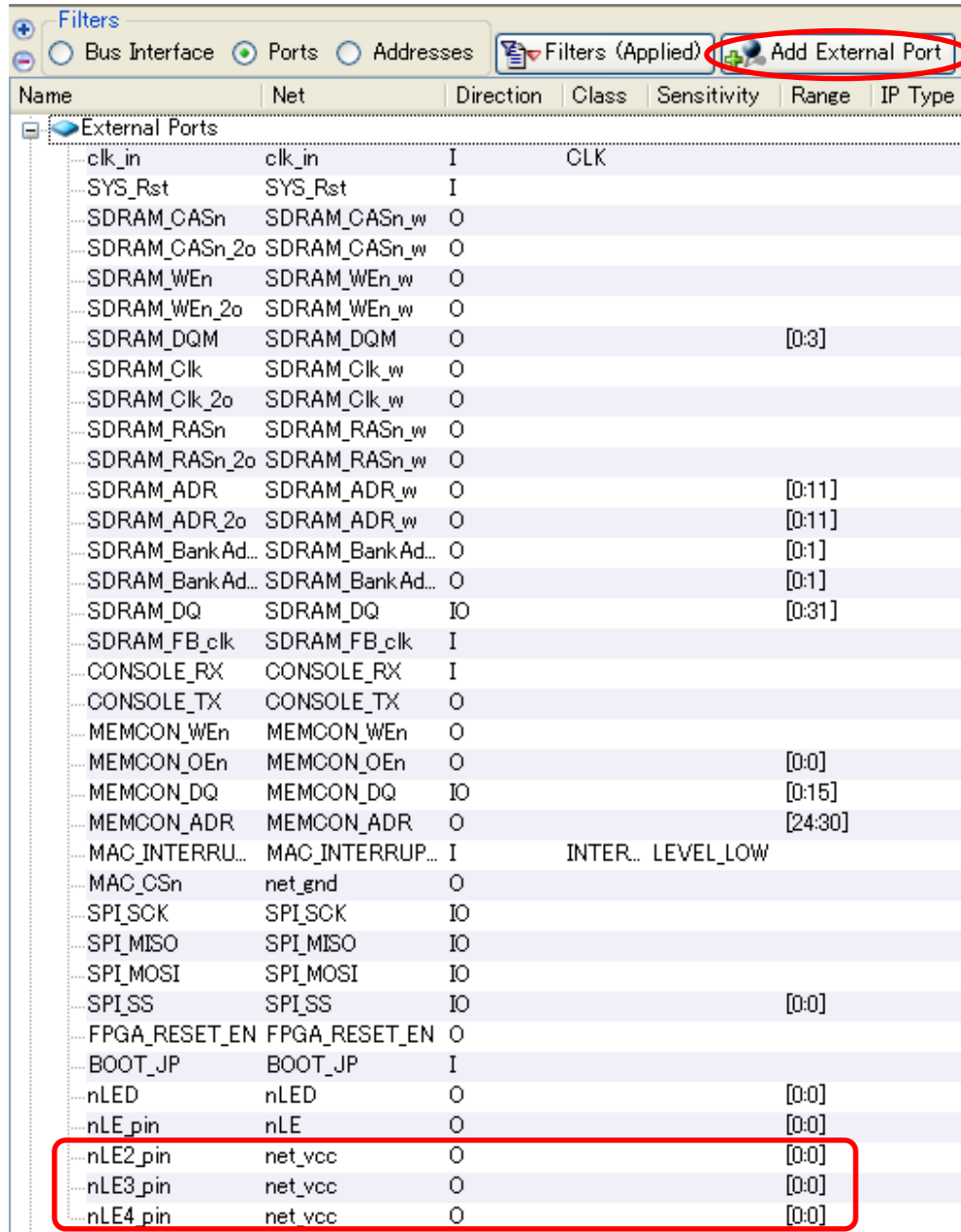

TIPS 20 Flat View

以下のような表示になって元に戻したいと思ったことはないでしょうか。右クリックしてメニューを出して Flat View のチェックをはずせば、元の表示に戻すことができます。



図 10-103 Flat View

10.5. UART の追加

UART を追加し、BRAM 中のアプリケーションに受信した文字をそのまま送信するソースコードを追加します。

10.5.1. ハードウェア設定

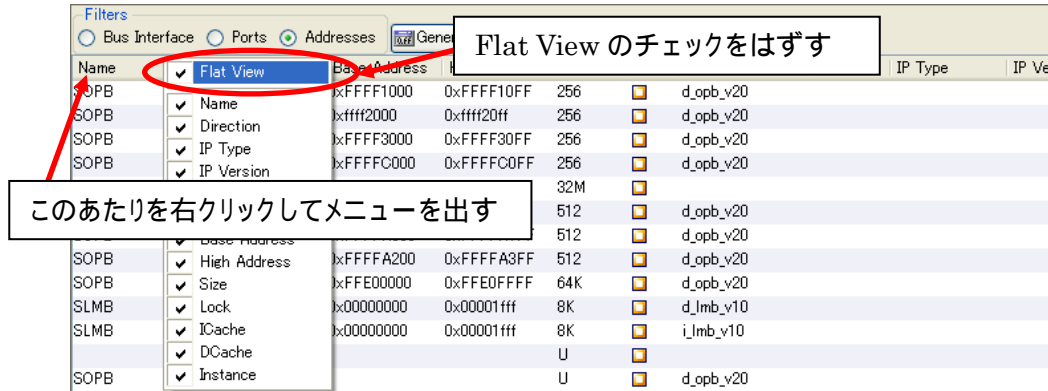
10.5.1.1. IP コアの追加

IP Catalog のタブをクリックし、Communication Low-Speed を開いてください。SZ010,SZ030,SZ130,SZ310 の場合 opb_uartlite を、SZ410 の場合 xps_uartlite を右クリックしてメニューを出し、Add IP を選択してください。IP コアが追加されます。



図 10-104 opb/xps_uartlite の追加

10.5.1.2. バスに接続

SZ010,SZ030,SZ130,SZ310 の場合 OPB バスに、SZ410 の場合 PLB バス(plb_peripheral)に接続します。Bus Interface を選択し、追加した UART lite の横の丸をクリックしてください。○ ●

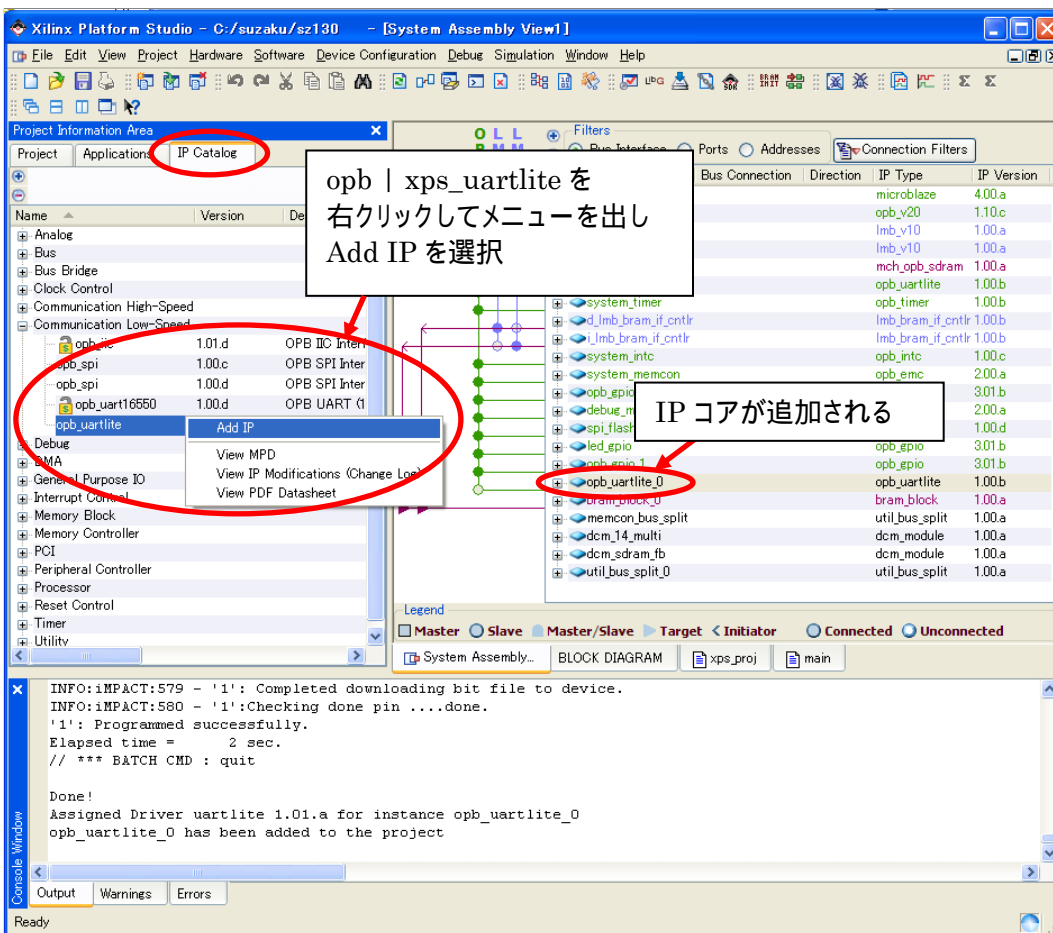
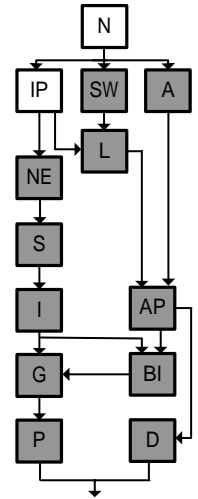

図 10-105 バスに接続

10.5.1.3. IP コアの設定

UART lite を右クリックしてメニューを出し、Configure IP を選択してください。

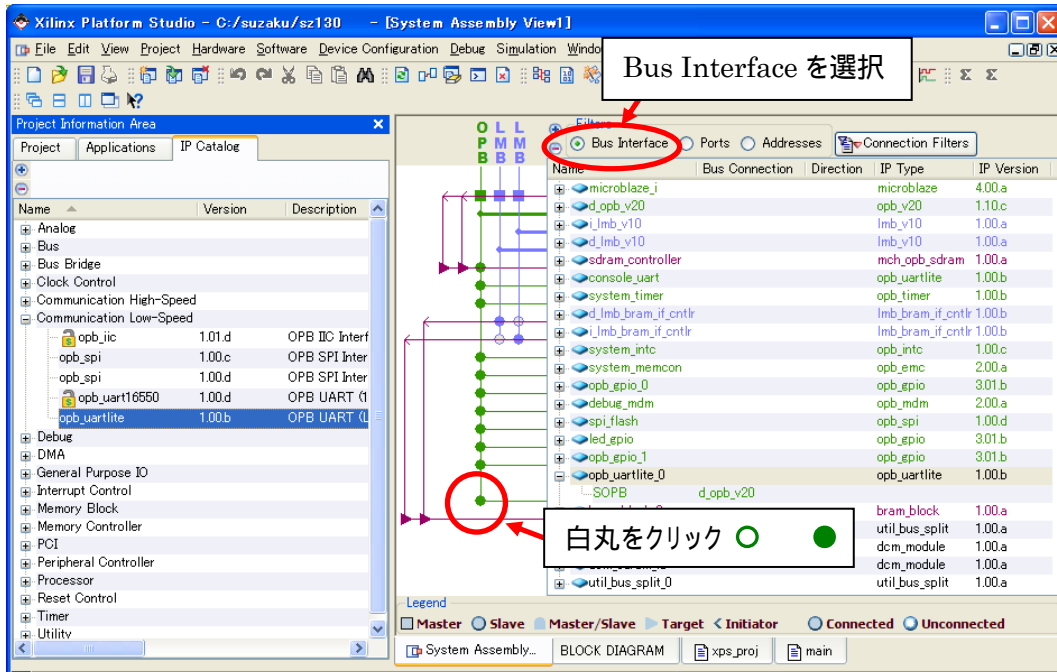

図 10-106 Configure IP

以下の設定にしてください。

・UART Lite Baud Rate	115200
・Number of Data Bits in a Serial Frame	8
・Use Parity	FALSE
・Parity Type	ODD

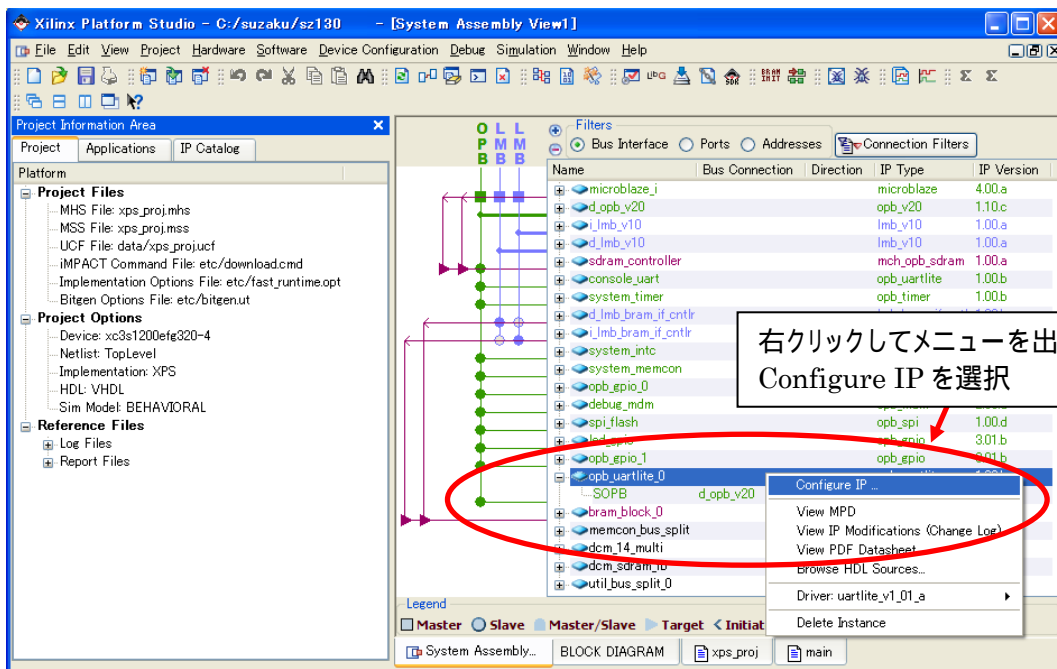

図 10-107 UART 設定変更

[System]タブをクリックし、[Base Address]、[High Address]に入力してください。メモリアドレスは SUZAKU のメモリアップで Free と書いてあるところに割り当てます。

(”1.4 メモリアップ”参照)

表 10-7 UART メモリアドレス

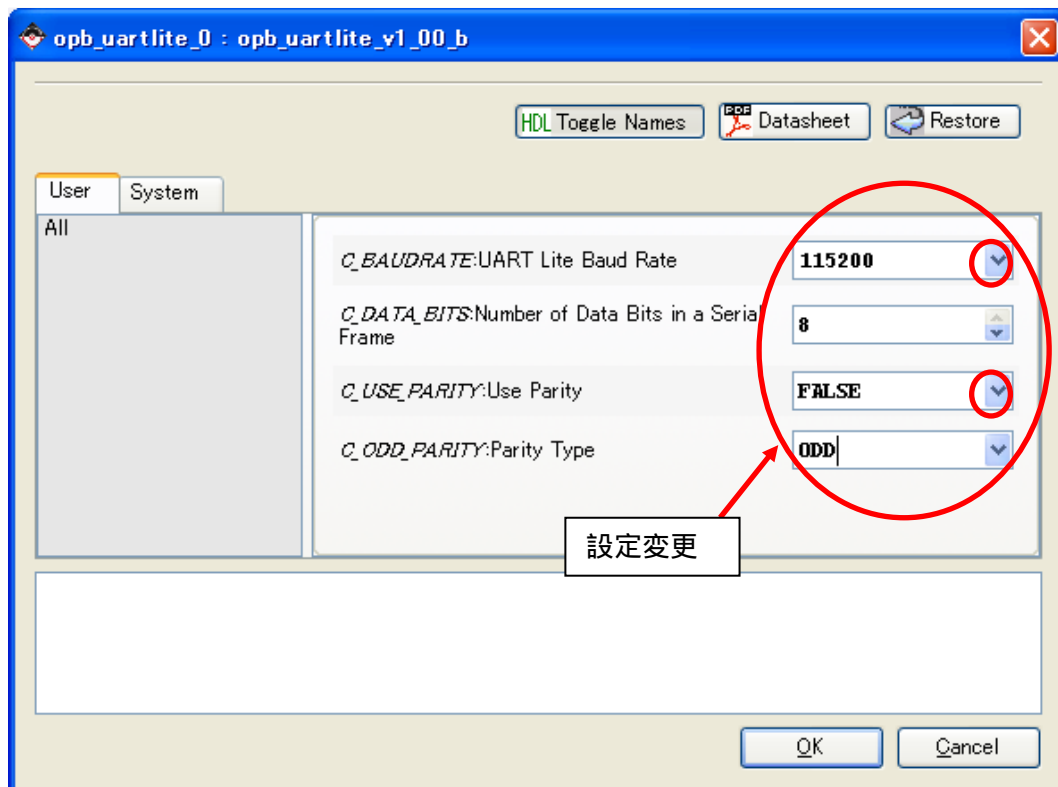
	SZ010, SZ030 SZ130	SZ310, SZ410
Base Address	0xFFFFA600	0xF0FFA600
High Address	0xFFFFA6FF	0xF0FFA6FF



図 10-108 メモリアドレス設定

OPB | PLB をクリックし、[OPB Clock Frequency]もしくは[Clock Frequency of PLB Slave]にクロック周波数を入力して、[OK]をクリックしてください。

表 10-8 OPB Clock Frequency

	SZ010, SZ030 SZ130	SZ310	SZ410
OPB Clock Frequency	51609600Hz	66355200Hz	87500000Hz

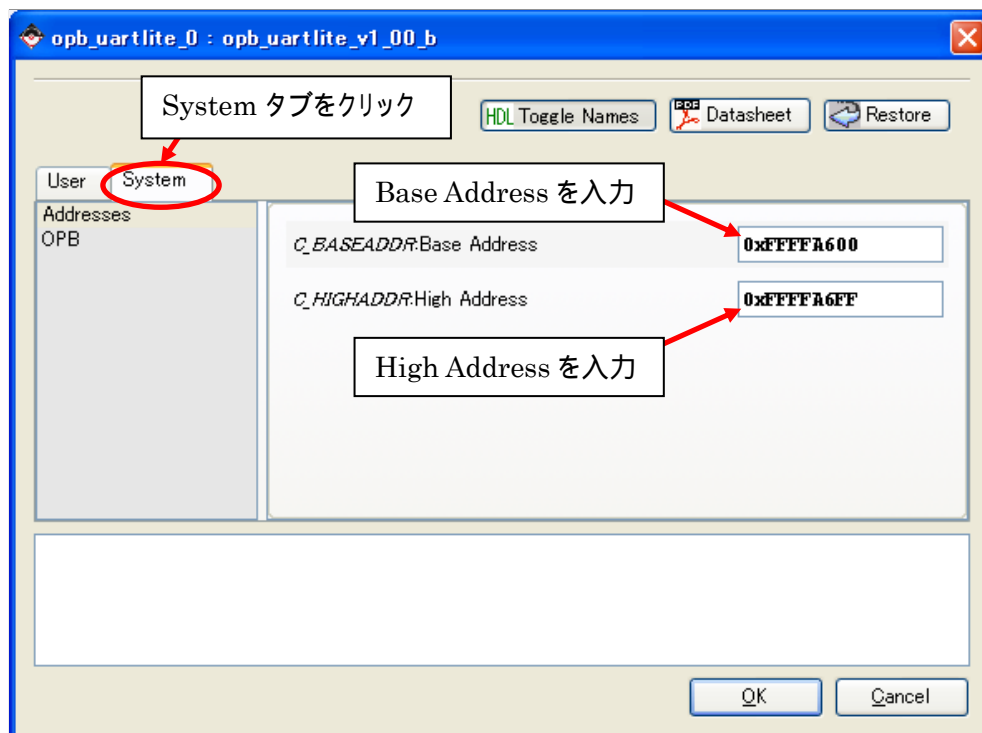

図 10-109 クロック周波数の設定

10.5.1.4. メモリマップ確認

Addresses を選択し、BaseAddress と High Address と Size に間違いがないか確認してください。

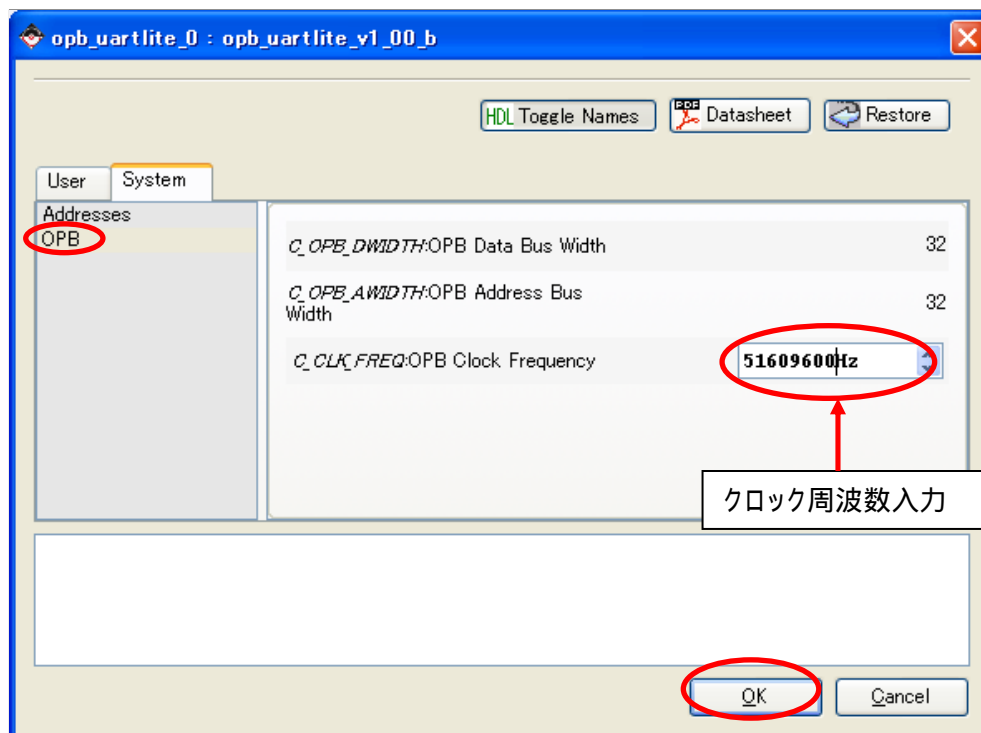

図 10-110 メモリマップ確認

10.5.1.5. 信号の定義

Ports を選択してください。UART lite の RX と TX の Net に名前をつけ、その後 Make External を選択して確定してください。

External Ports に信号が定義されているか確認してください。



図 10-111 信号の定義

10.5.1.6. ピンアサイン

Project タブをクリックし、UCF ファイルを開き、増えた 2 ピンを追加し、保存してください。

表 10-9 CONSOLE ピンアサイン

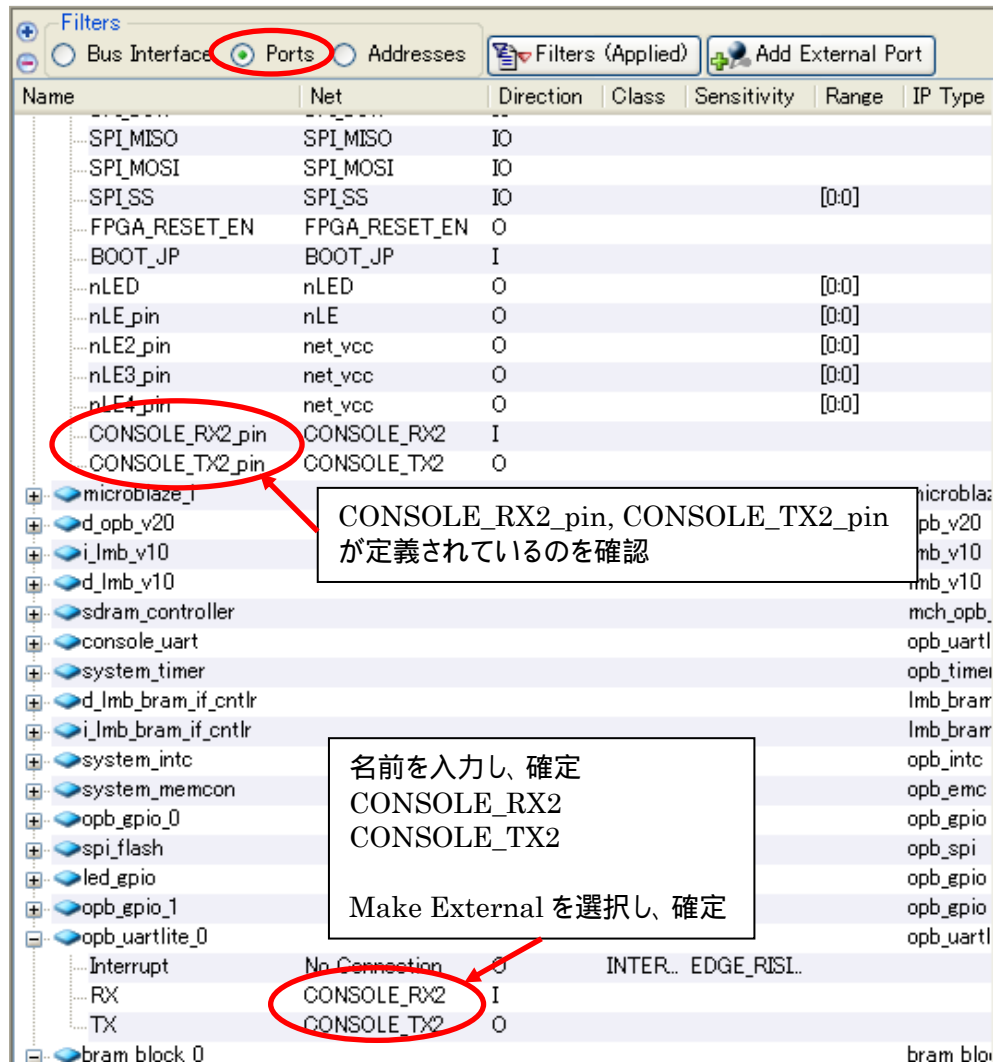
	SZ010 SZ030	SZ130	SZ310	SZ410
CONSOLE_RX2_pin	B4	M3	F13	P4
CONSOLE_TX2_pin	A3	M6	E13	E15



図 10-112 UART(xps_prj.ucf)



10.5.2. ネットリスト, プログラムファイル(Hardのみ) 作成

[Hardware] [Generate Netlist] をクリックして下さい。ネットリストが生成されます。

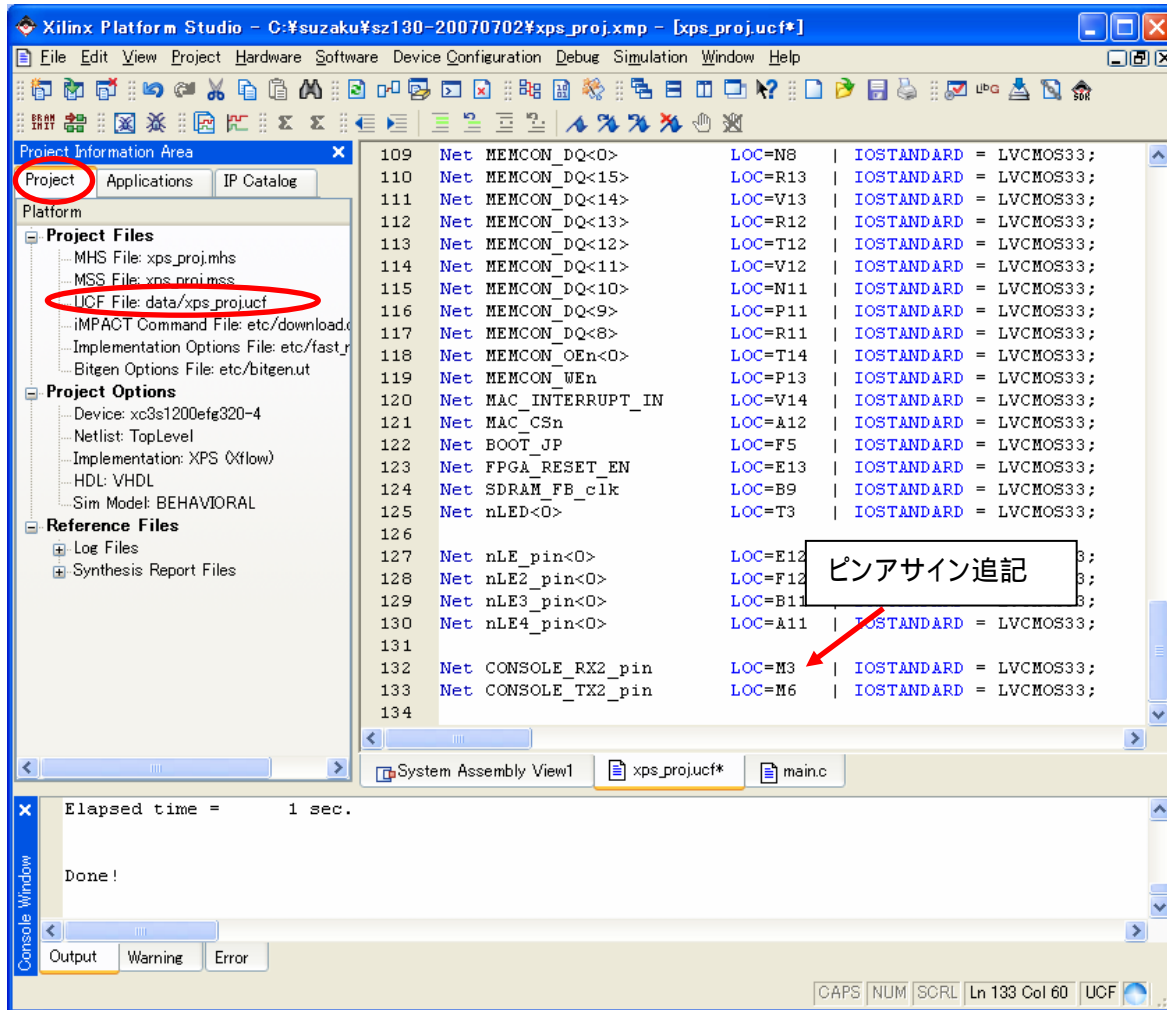
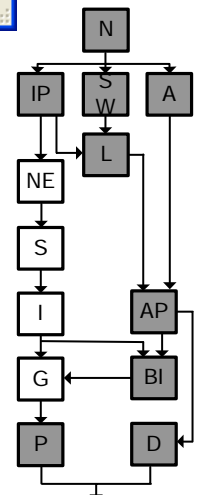
[Hardware] [Generate Bitstream] をクリックして下さい。ソフトウェアを含まない bit ファイルが生成されます。エラーが出た場合は、今までの工程を見直してみてください。

10.5.3. ソフトウェア設定

10.5.3.1. ライブラリ, ドライバ設定

[Software] [Software Platform Settings]  をクリックしてください。
追加した opb_uartlite の Driver を generic に変更し、OK をクリックしてください。



図 10-113 UART Driver 設定

10.5.3.2. ライブラリ, ドライバ生成

Generate Libraries and Drivers^{lib}をクリックして下さい。
ライブラリと様々な設定を定義したヘッダファイルが出来上がります。

xparameters.h を開いてください。xparameters.h にはシステムのアドレスマップが定義されます。
先ほど設定した UART の BASEADDR と HIGHADDR も自動で定義されています。

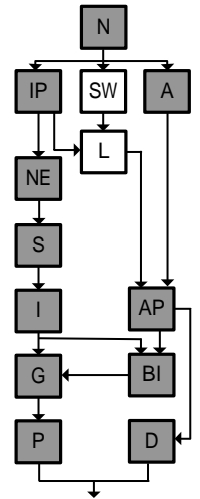
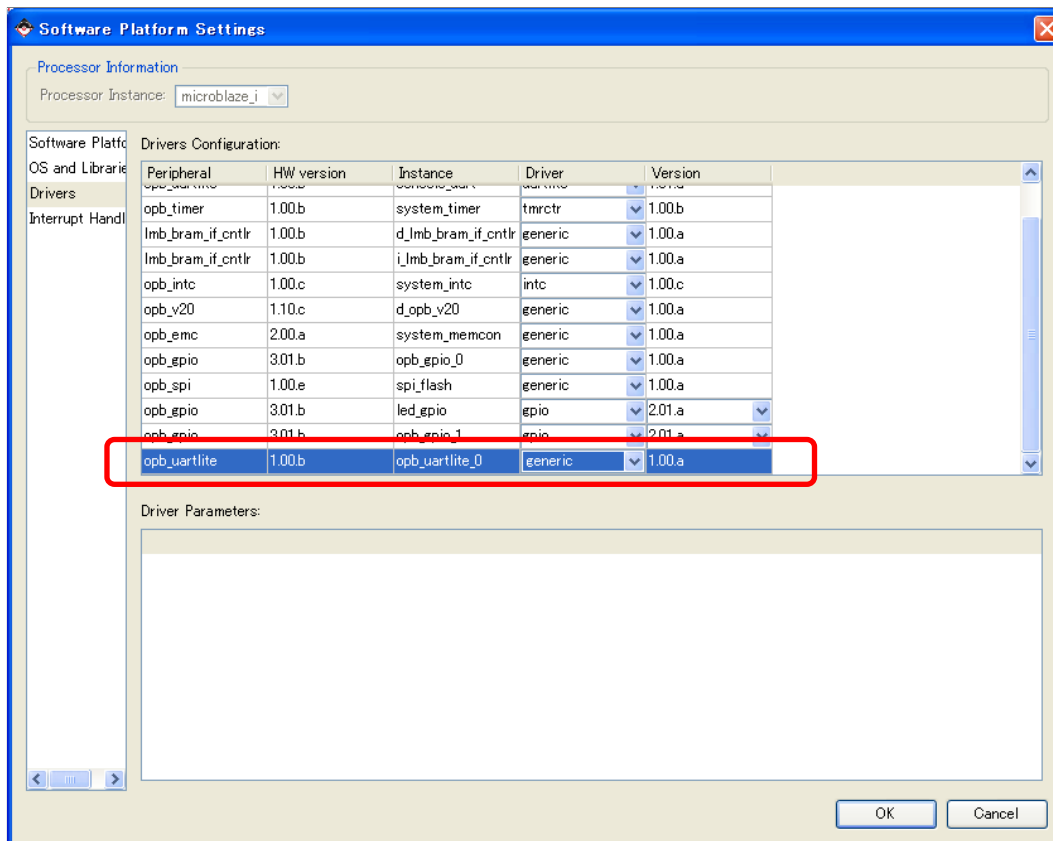
例 10-3 xparameters.h の定義の例

```
/* Definitions for peripheral OPB_UARTLITE_0 */
#define XPAR_OPB_UARTLITE_0_BASEADDR 0xFFFFA600
#define XPAR_OPB_UARTLITE_0_HIGHADDR 0xFFFFA6FF
```

ソフトウェアに関するファイルは "C:\¥suzaku¥sz***-add_uart_gpio¥microblaze_i, ppc405_i, ppc405_system" の下に収められます。このフォルダの下の "¥include¥xuartlite_1.h" を開いてください。UART を扱うことのできる関数等が定義されています。以下の関数を使います。

例 10-4 xuartlite_1.h に定義されている関数

```
/* 受信 FIFO のデータの有無をチェックする */
#define XUartLite_mIsReceiveEmpty(BaseAddress) ¥
    ((XUartLite_mGetStatusReg((BaseAddress)) & XUL_SR_RX_FIFO_VALID_DATA) != ¥
    XUL_SR_RX_FIFO_VALID_DATA)

/* 送信 FIFO に 1Byte 分 Write する */
void XUartLite_SendByte(Xuint32 BaseAddress, Xuint8 Data);

/* 受信 FIFO のデータを 1Byte 分 Read する */
Xuint8 XUartLite_RecvByte(Xuint32 BaseAddress);
```

10.5.4. アプリケーション編集

Applications タブをクリックし、先ほど作成した hello-led の main.c を開いてください。uartlite のヘッダファイルの定義を追加し、先ほど書いた単色 LED を点灯する一文を消し、受信した文字をそのまま送信するコードを追加し、保存してください。[UART lite の BASEADDR]には xparameters.h で確認した UART lite の BASEADDR を入力してください。インスタンス名を変更していなければ、SZ010,SZ030,SZ130,SZ310 の場合 XPAR_OPB_UARTLITE_0_BASEADDR、SZ410 の場合 XPAR_XPS_UARTLITE_0_BASEADDR となります。

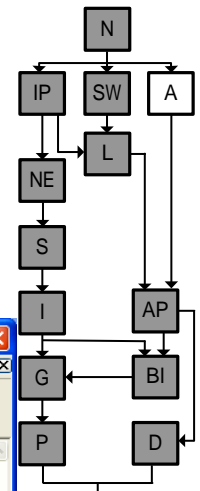
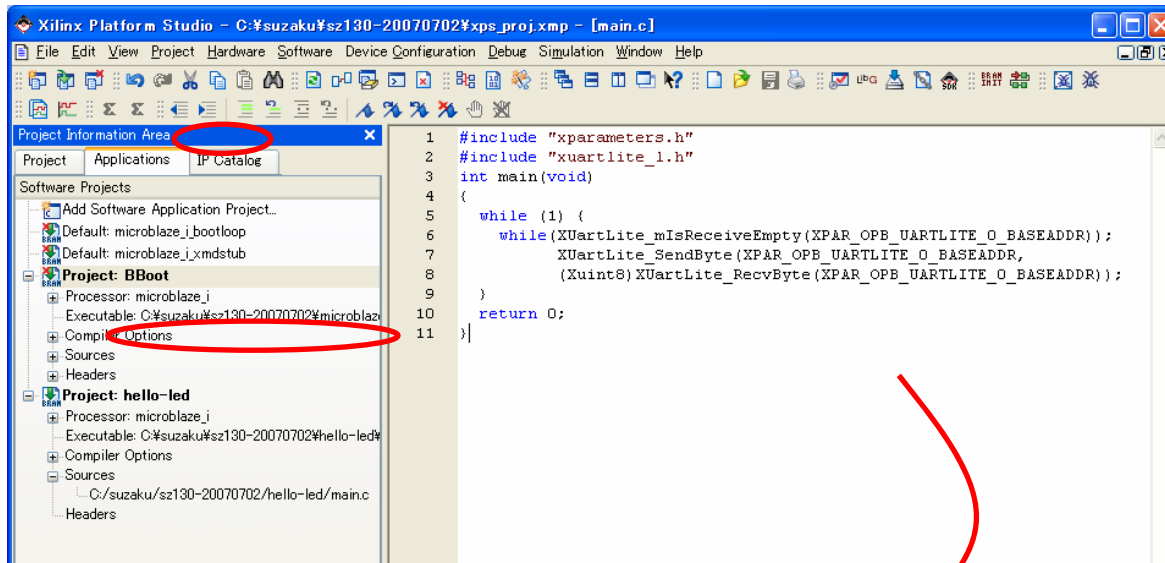

```
#include "xparameters.h"
#include "uartlite_1.h"
int main(void)
{
    while (1) {
        while(XUartLite_mIsReceiveEmpty([UART lite の BASEADDR]));
        XUartLite_SendByte([UART lite の BASEADDR],
            (Xuint8)XUartLite_RecvByte([UART lite の BASEADDR]));
    }
    return 0;
}
```

図 10-114 送受信ソースコード追加(main.c)

10.5.5. アプリケーション生成

[Software] [Build All User Applications] をクリックして下さい。コンパイラが起動され、各ソフトウェア アプリケーションのプログラム ソースの設定が読み込まれます。エラーがなければ executable.elf が出来上がります。

10.5.6. プログラムファイル作成

ハードウェアでつくった bit ファイルの中にソフトウェアを書き込みます。

[Device Configuration] [Update Bitstream] をクリックしてください。bit ファイルが生成されます。エラーがでたら間違いを修正して再び[Update Bitstream]をクリックしてください。bit ファイルは download.bit という名前で”C:\¥suzaku¥sz***-add_uart_gpio¥implementation”フォルダに出来上がります。



図 10-115 bit ファイルの作成

10.5.7. コンフィギュレーション

シリアル通信ソフトウェアを立ち上げ、シリアル通信の設定を行ってください。(”5.2 シリアル通信ソフトウェア”参照)

SUZAKU JP2 をショートし、SUZAKU CON7 にダウンロードケーブルを接続してください。

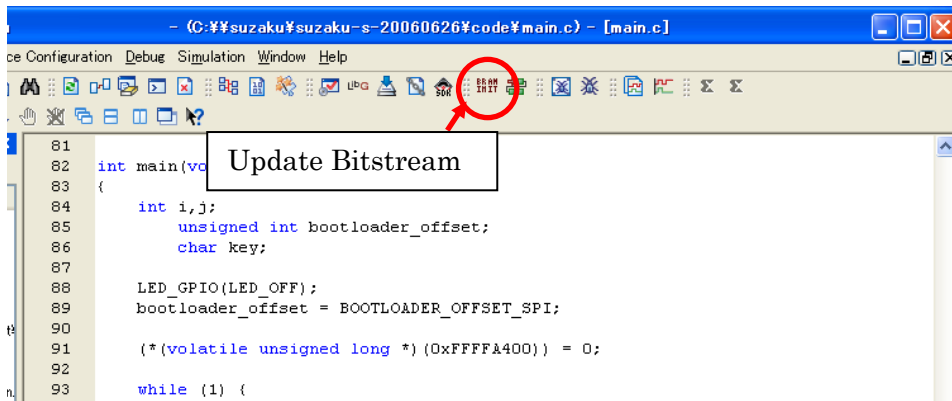
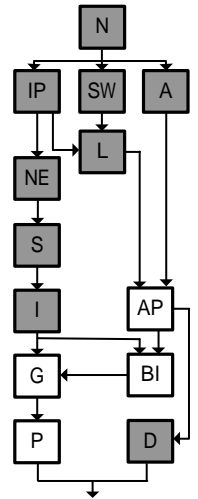
LED/SW CON7 にシリアルケーブルを接続してください。

最後に LED/SW CON6 に AC アダプタ 5V を接続し、電源を投入してください。





図 10-116 ジャンパの設定等

[Device Configuration] [Download Bitstream]  をクリックしてください。バッチモードの iMPACT を使用して FPGA に bit ファイルがコンフィギュレーションされます。

キーボードから何か文字を打ち込んでください。打ち込んだ文字がそのまま送信されてコンソールに表示されます。

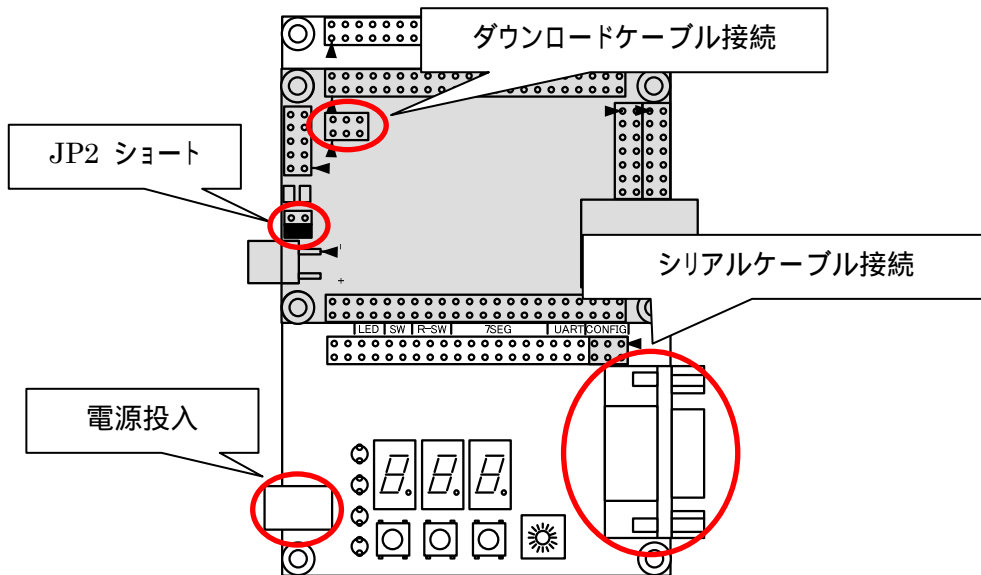

図 10-117 シリアル通信 動作確認

11. スロットマシンのコアを CPU で制御する

ここからはまた、スロットマシンに戻ります。“9. FPGA入門 スロットマシン製作”で作った回路を少し改造してコアにして、SUZAKUのデフォルトの回路に接続し、スロットマシンを作り上げます。作業手順は以下の通りです。

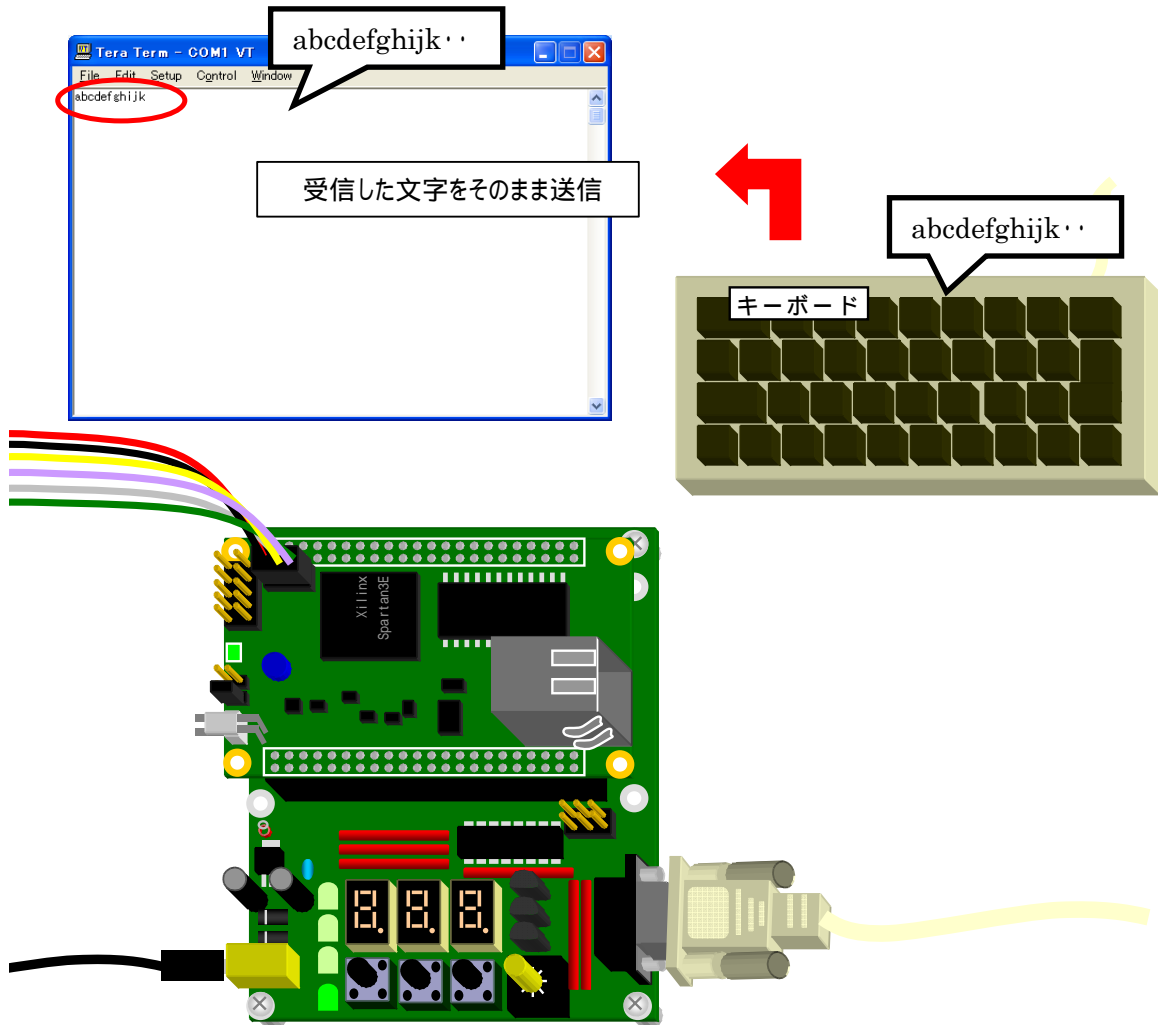

図 11-1 スロットマシンへの道のり

付属 CD-ROM の”¥suzaku¥fpga_proj¥x.x¥sz***¥sz***-yyyymmdd.zip”をハードディスクに展開してください。ここでは展開後のフォルダを”C:¥suzaku”の下にコピーして作業を進めます。

”C:¥suzaku¥sz***- yyyymmdd”の中の”xps_proj.xmp”をダブルクリックして開いてください。

Xilinx Platform Studio が起動し、SUZAKU のデフォルトが開きます。

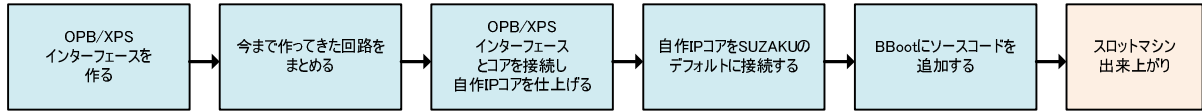
11.1. スロットマシンのコアの構成 (OPB)

SZ410 をお使いの場合は”11.5 スロットマシンのコアの構成 (XPS)”へ進んでください。

スロットマシンのコアを”opb_sil00u”という名前で下図のように製作します。



図 11-2 自作 IP コア

11.2. ウィザードを使って OPB インターフェースをつくる

OPB バスに接続するインターフェースをつくります。EDK にはインターフェースを作るウィザードが用意されているので、簡単にインターフェースをつくることができます。スロットマシンのコアを CPU から制御するためには、バスに接続しなければいけません。

[Hardware] [Create or Import Peripheral...]をクリックしてください。

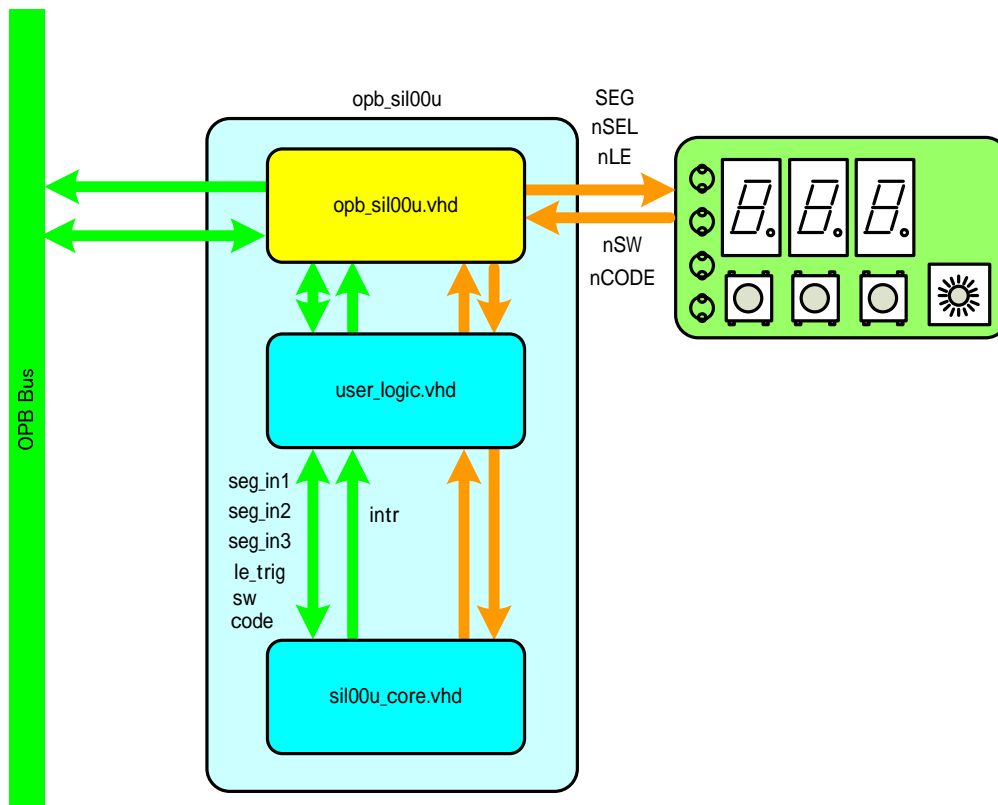

図 11-3 Create and Import Peripheral Wizard の起動のさせ方

Create and Import Peripheral Wizard が立ち上がります。[Next]をクリックして下さい。

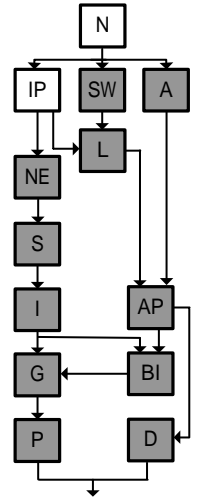
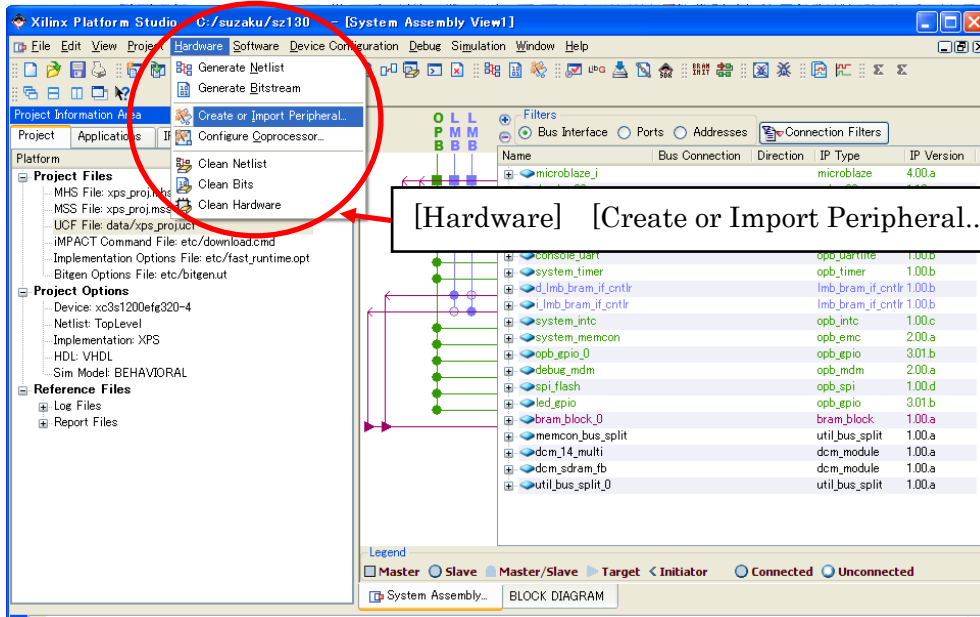

図 11-4 Create and Import Peripheral Wizard

Create and Import Peripheral Wizard が立ち上がります。新規で作るので Select flow の[Create templates for a new peripheral]をチェックして[Next]をクリックしてください。

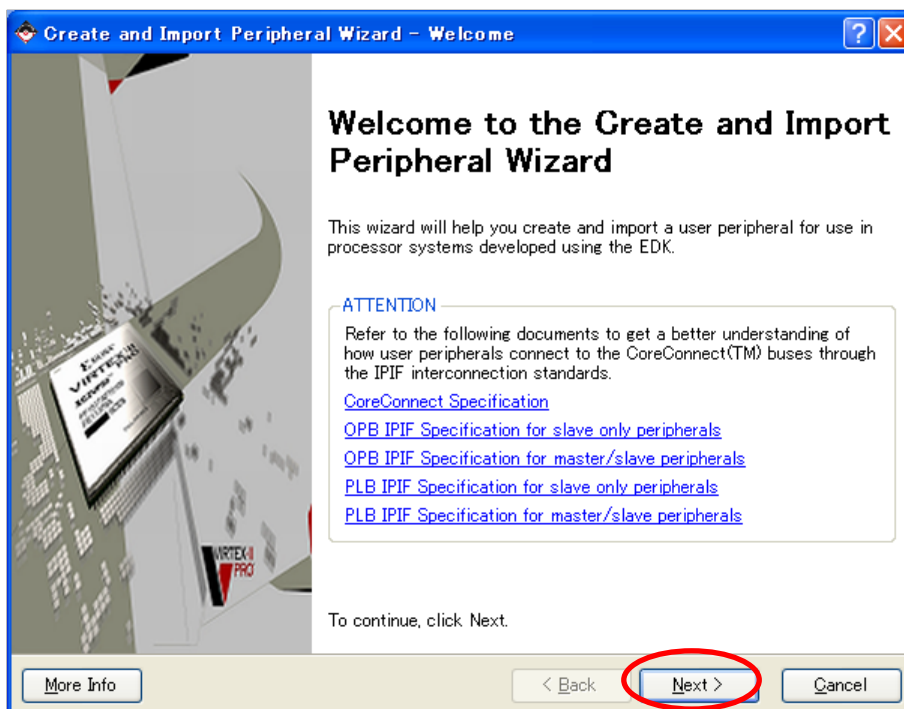

図 11-5 Peripheral Flow

コアを生成する場所を指定します。[To an XPS project]をチェックし、現在のプロジェクトの下に作成します。入力できたら[Next]をクリックして下さい。

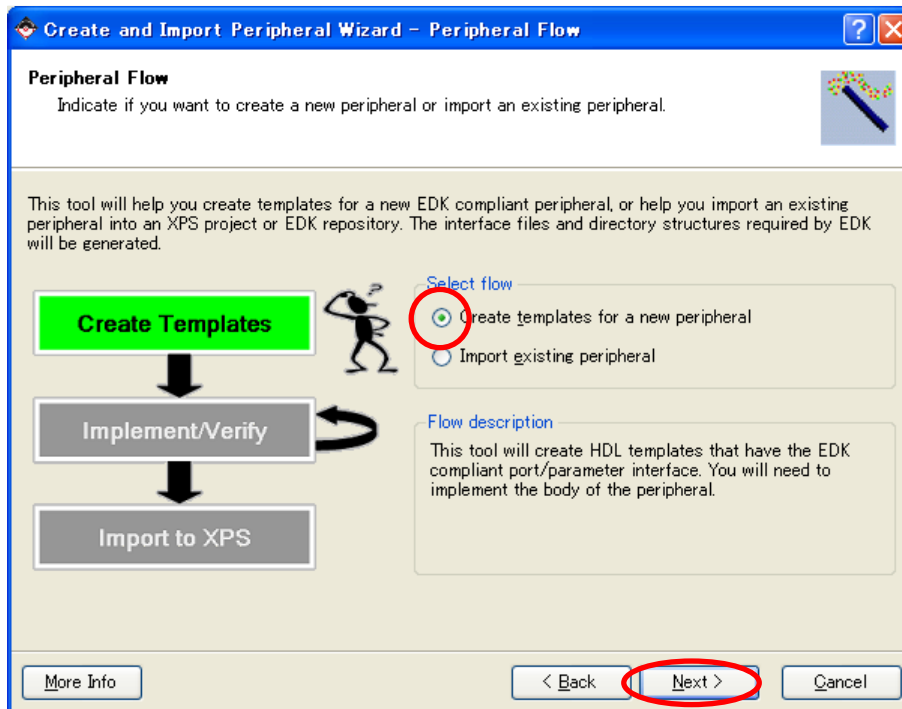

図 11-6 コアの生成場所の指定

コアに名前をつけます。[Name]に名前を入力してください。opb_sil00u とします。

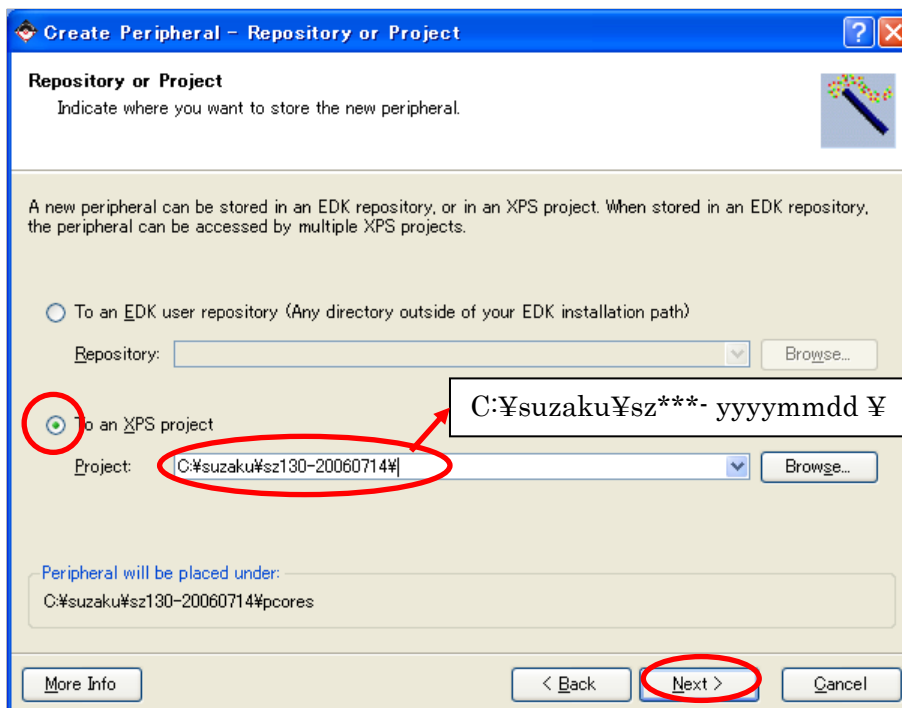

図 11-7 コアの名前

バスを選択します。OPB につなぐので[On-chip Peripheral Bus(OPB)]を選択して[Next]をクリックしてください。

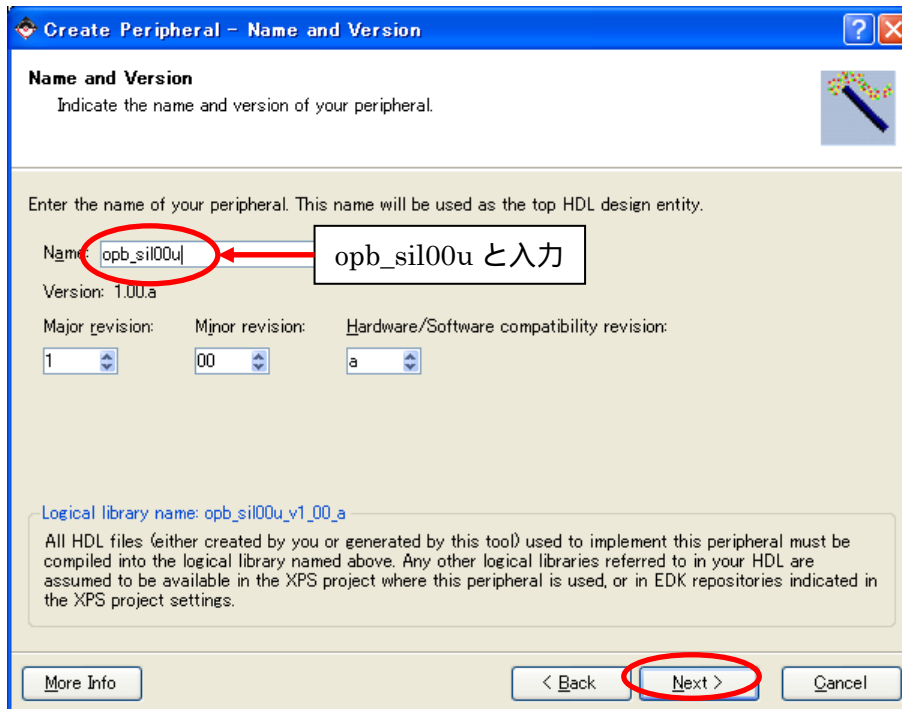

図 11-8 バスの選択

IPIF にはアドレスのデコード、バイト調整などの基本的な機能に加えて、ペリフェラルの作成を大幅に簡略化するオプションの機能が備わっています。選択した項目により OPB ペリフェラルテンプレートが生成されます。

今回は[User logic interrupt support]、[User logic S/W register support]を選択し、[Next]をクリックしてください。割り込みのユーザーテンプレート、ソフトウェアアクセス可能レジスタが生成されるユーザーテンプレートが追加されます。

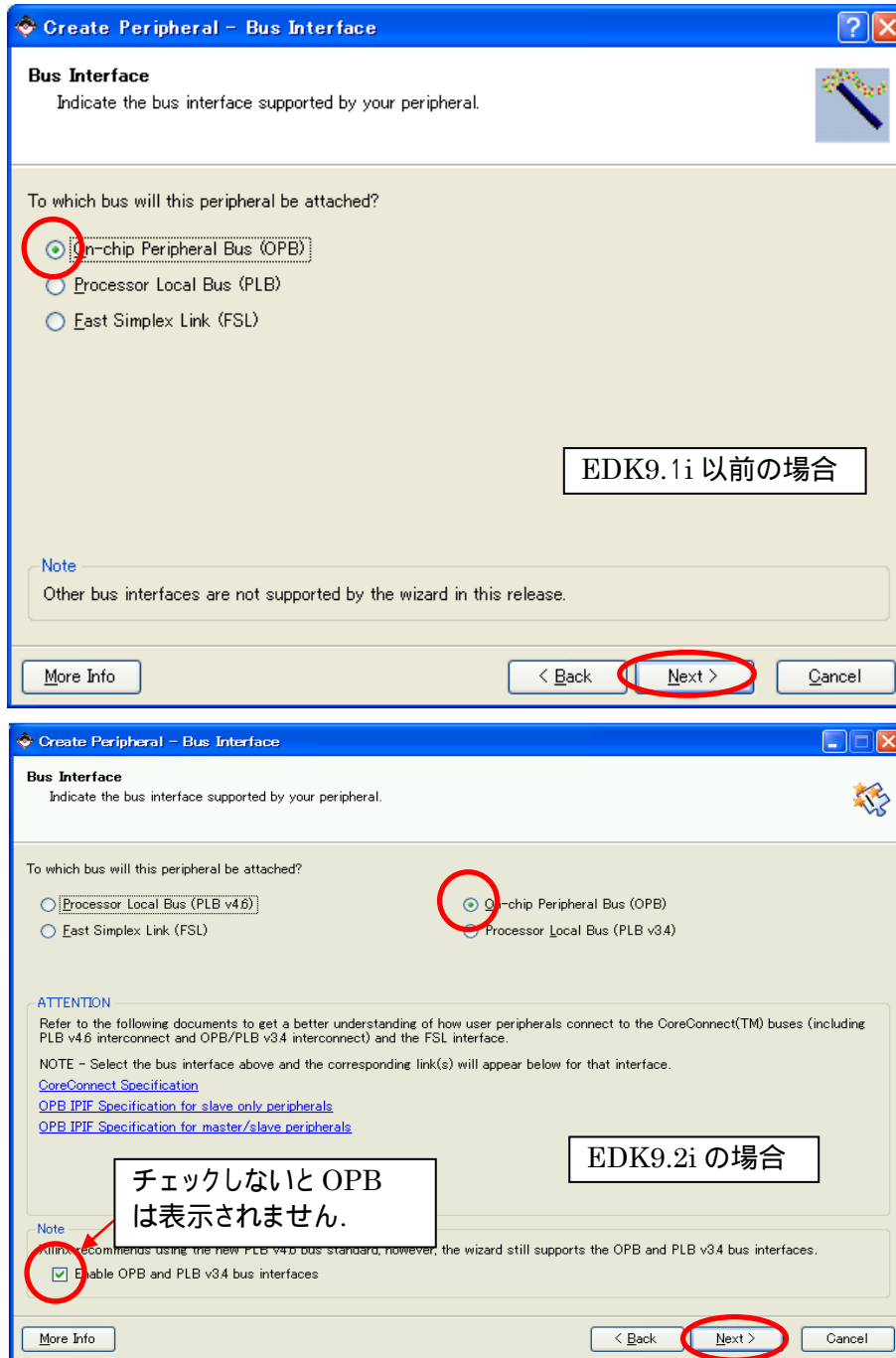

図 11-9 テンプレート追加

割り込みの設定をします。割り込みに使用するカウンタの Duty が 50%なのでエッジ取り込みにし、今回は立ち上がりエッジを使用します。[Use Device ISC(interrupt source controller)]のチェックボタンをはずし、Interrupt capture mode を[Rising Edge Detect]に設定して、[Next]をクリックして下さい。

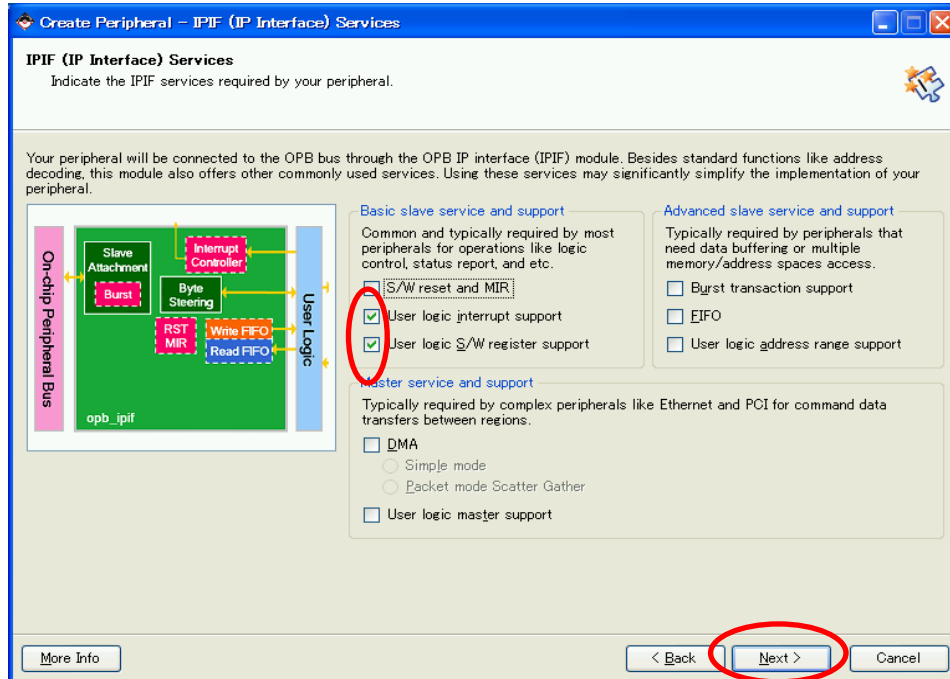

図 11-10 Interrupt 設定

ソフトウェアアクセス可能レジスタ数と、サイズ(バイト、ハーフワード、ワード、ダブルワード)を指定します。今回必要となるレジスタは、読み込み/書き込みのレジスタが 4 つ(7セグメント LED の値を設定するレジスタ 3 つ、単色 LED のトリガ信号を設定するレジスタ)、読み込みのレジスタが 2 つ(押しボタンスイッチの情報をやり取りするレジスタ、ロータリコードスイッチの情報をやり取りするレジスタ)の合計 6 つです。サイズは 4 ビットでもいいのですが、最小単位がバイトなので、8 ビットとします。

[Number of software accessible registers]を 6 にし、[Data width of each register]を 8bit にし、[Next]をクリックしてください。

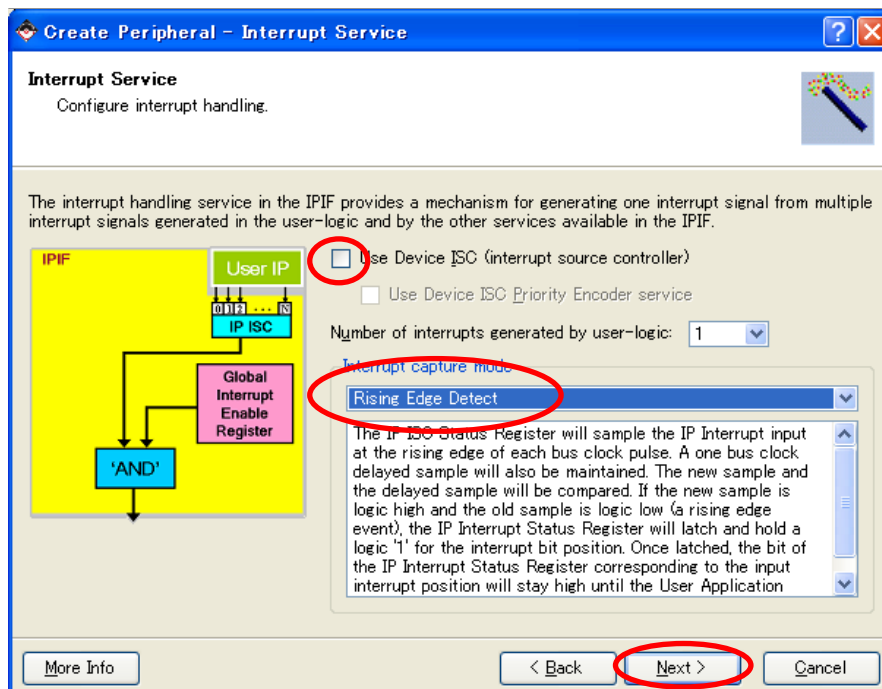

図 11-11 レジスタ数とバス幅指定

IPIC を設定します。すでにいくつか ON になっていますが、IPIF Services ページで指定した機能をインプリメントするために必要なものに自動でチェックされています。このまま[Next]をクリックしてください。

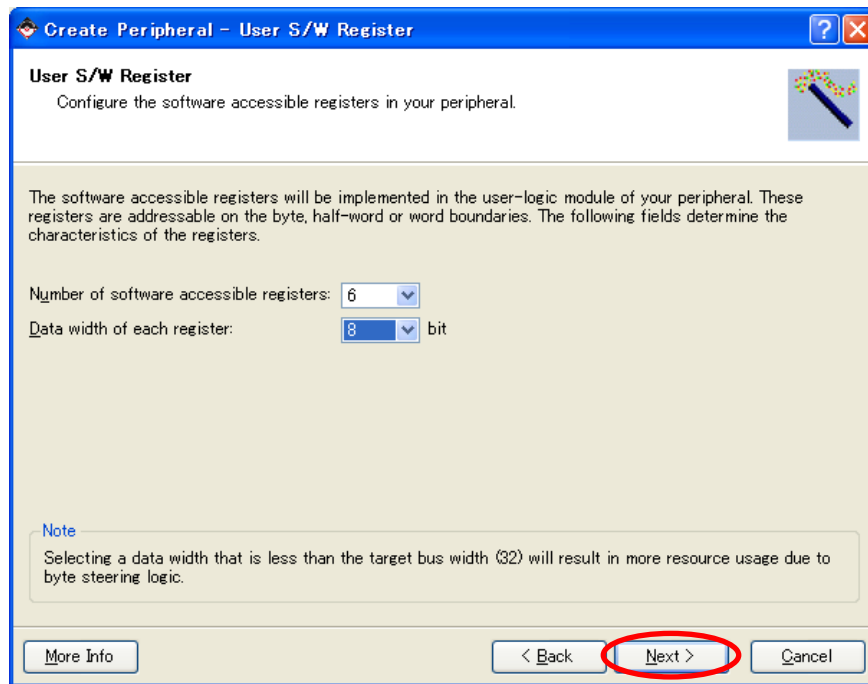

図 11-12 IPIC 設定

ここを ON にすると、カスタムロジックおよび機能のシミュレーションに使用するサポートファイルを生成できますが、今回は使いません。そのまま[Next]をクリックしてください。

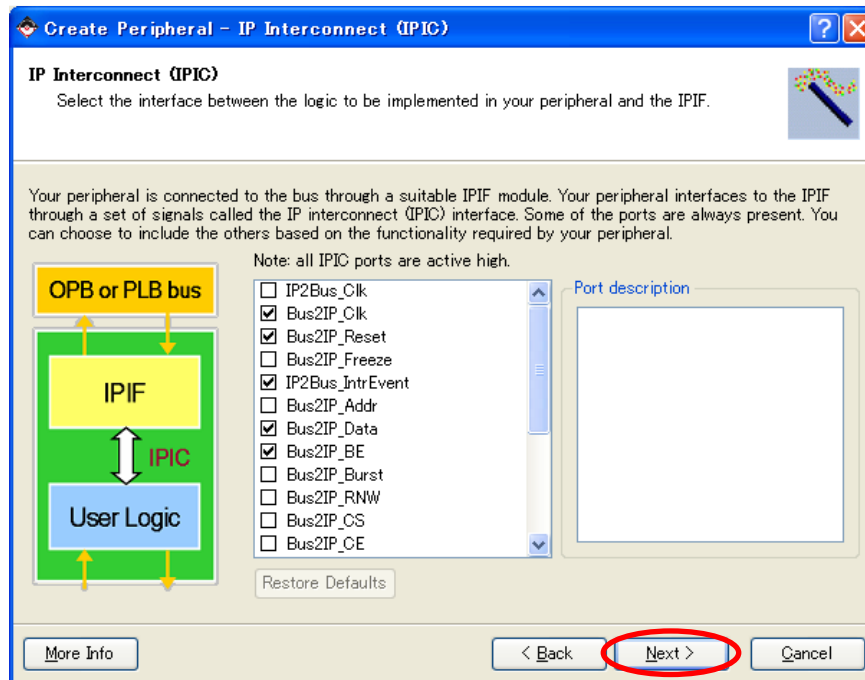

図 11-13 サポートファイル生成確認

下図の項目をチェックし、[Next]をクリックしてください。
ソフトウェアドライバプレートファイルとドライバディレクトリ構成が作成されます。

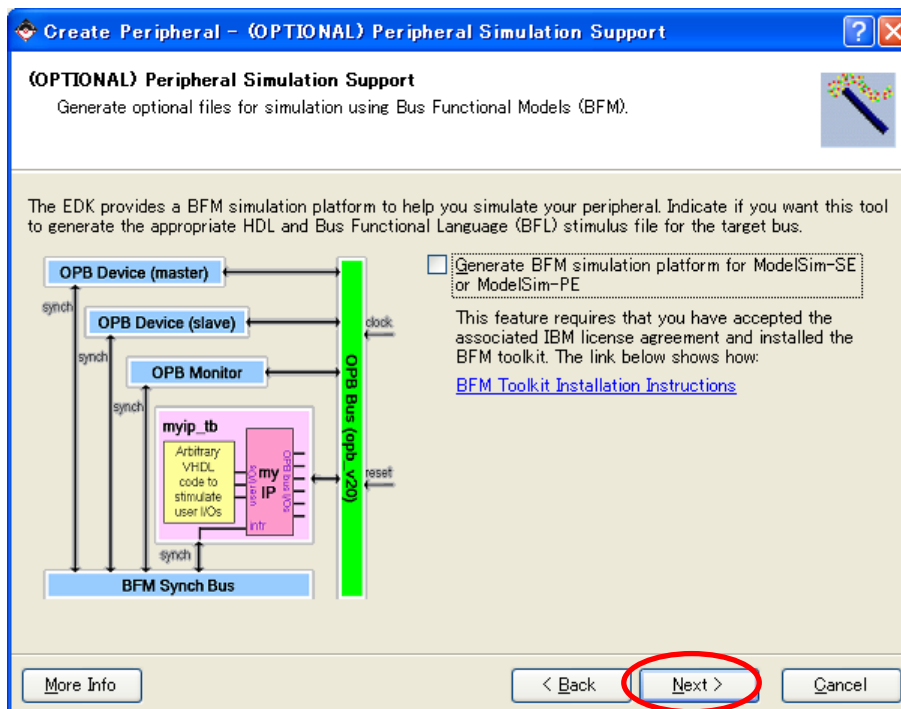

図 11-14 オプション設定

以上で終了です。[Finish]をクリックしてください。

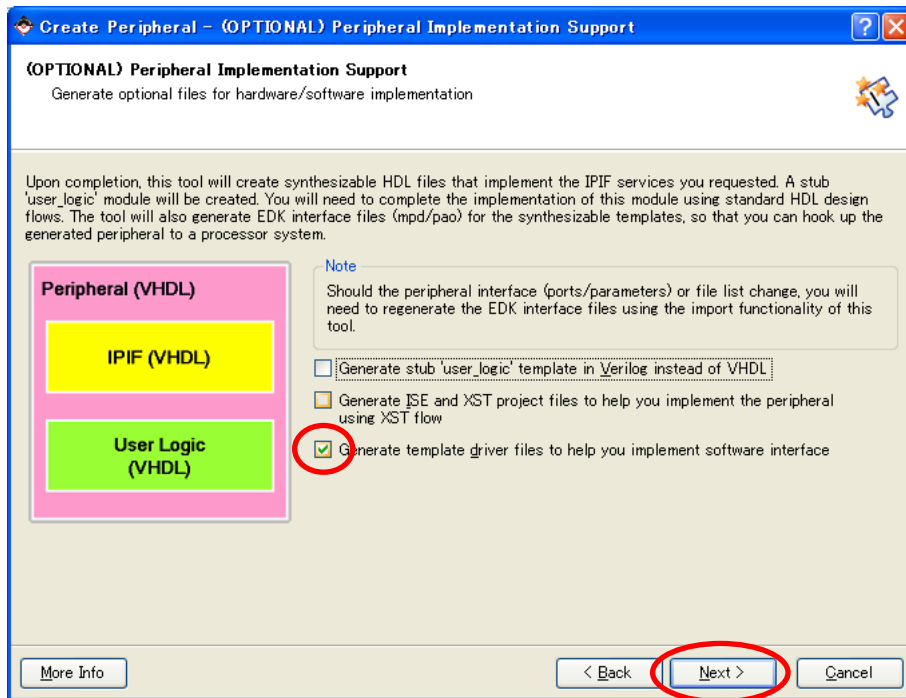

図 11-15 終了

“C:\%suzaku%\sz***- yyyymmdd \pcores”の下に OPB バスに接続するインターフェースの雛形が生成されます。

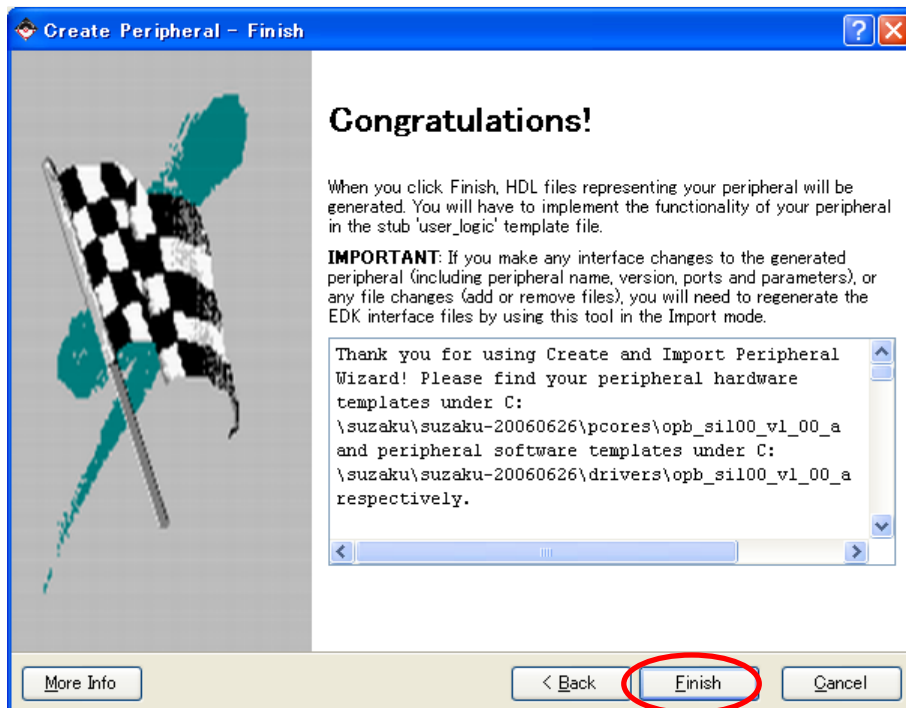

図 11-16 フォルダ構成

11.3. 今まで作ってきた回路をまとめる (OPB)

下図の仕様で今まで作ってきた回路を OPB バスに接続できるようにまとめます。
sil00u_core.vhd をテキストエディタ等で新規作成してください。

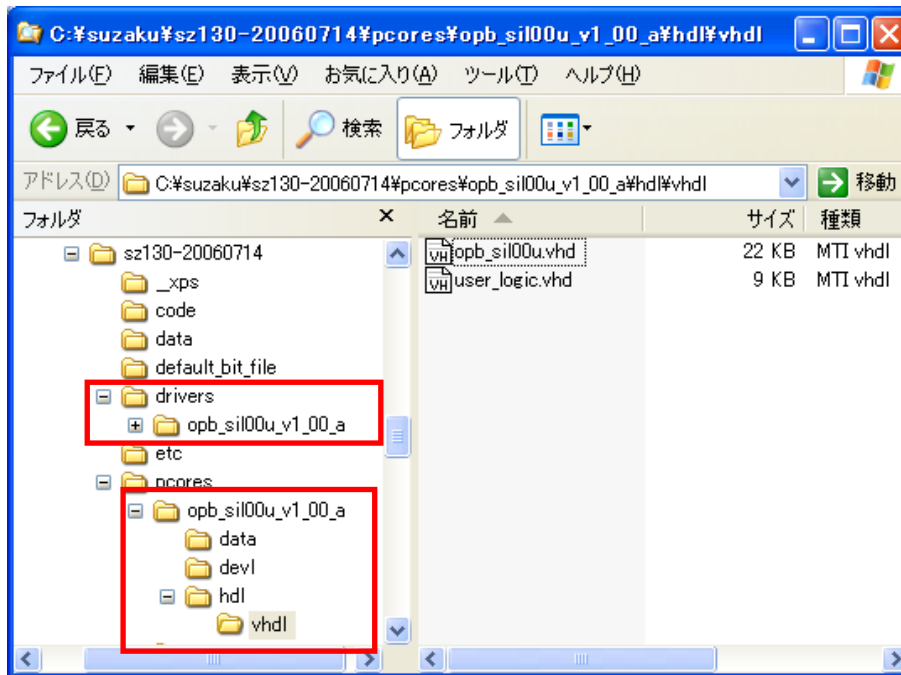

図 11-17 自作 IP コア(ソフト版)の仕様

11.3.1. sil00u_core.vhd

SZ010、SZ030、SZ130 ではバスクロックが 51.6096MHz、SZ310 では 66.3552MHz、SZ410 では 87.5MHz になっています。カウンタのビット数を4ビット増やし 23 ビットにします。sil00u_core.vhd を上位階層として今まで作った回路、slot_counter、le_seq_blink、seg7_decoder、dynamic_ctrl 回路を呼び出します。また、押しボタンスイッチ、ロータリコードスイッチ、割り込みの信号の定義をします。

例 11-1 コア(sil00u_core.vhd)

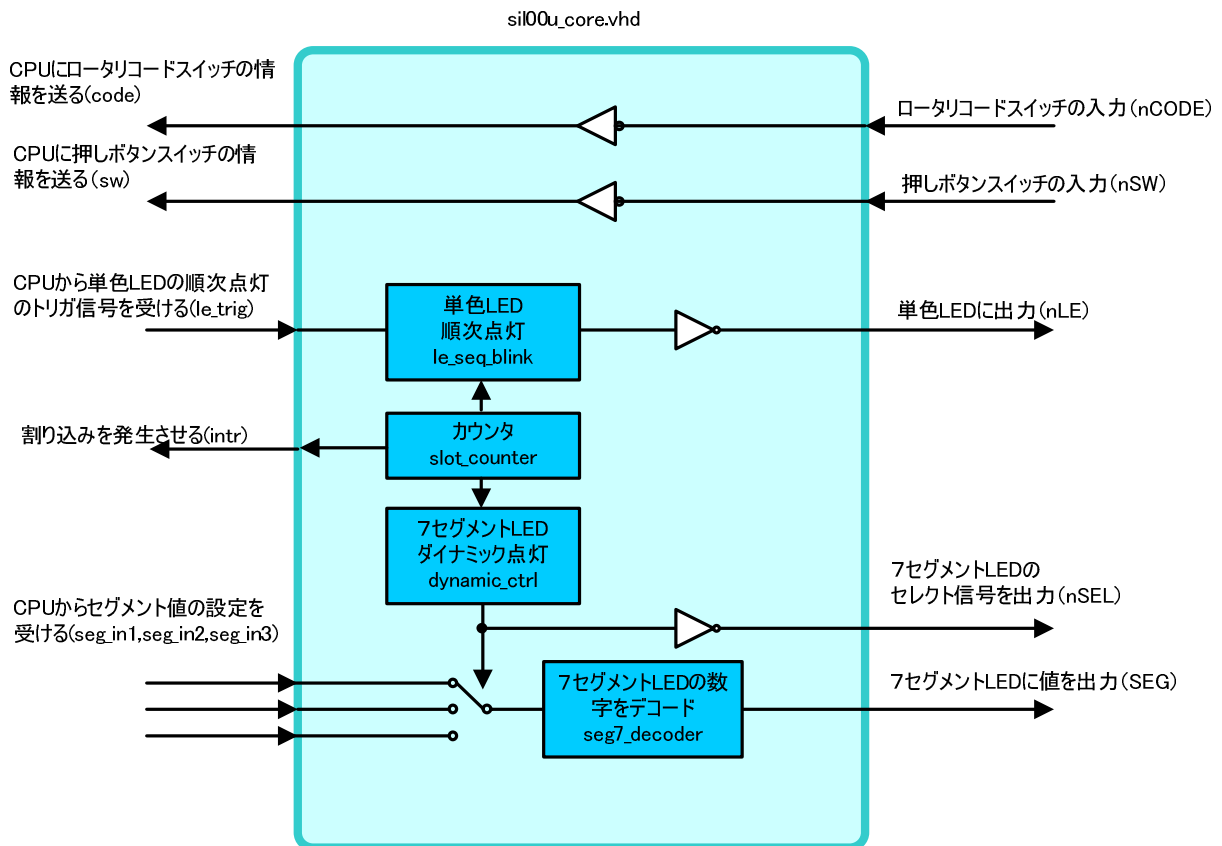
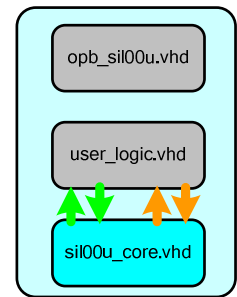
```
library IEEE;
use IEEE.STD_LOGIC_1164.ALL;
use IEEE.STD_LOGIC_ARITH.ALL;
use IEEE.STD_LOGIC_UNSIGNED.ALL;

entity sil00u_core is
generic (
```

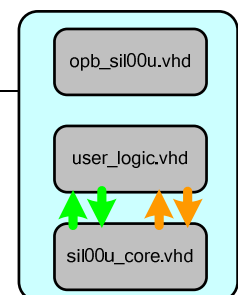

```

    C_CNT_WIDTH : integer := 23 --カウンタのビット幅
  );

  Port (
    SYS_CLK      : in STD_LOGIC; --クロック信号
    SYS_RST      : in STD_LOGIC; --リセット信号

    -- External
    SEG : out STD_LOGIC_VECTOR(0 to 7); --7 セグ LED にダイナミック点灯で値を出力
    nSEL : out STD_LOGIC_VECTOR(0 to 2); --7 セグ LED にセレクトをを出力
    nLE : out STD_LOGIC_VECTOR(0 to 3); --単色 LED に順次点灯を出力
    nSW : in STD_LOGIC_VECTOR(0 to 2); --押しボタンスイッチを入力
    nCODE : in STD_LOGIC_VECTOR(0 to 3); --ロータリコードスイッチを入力

    -- Register Write
    seg_in1 : in STD_LOGIC_VECTOR(0 to 3); --CPU からセグメント値の設定を受ける
    seg_in2 : in STD_LOGIC_VECTOR(0 to 3); --CPU からセグメント値の設定を受ける
    seg_in3 : in STD_LOGIC_VECTOR(0 to 3); --CPU からセグメント値の設定を受ける
    le_trig : in STD_LOGIC; --CPU から単色 LED の順次点灯のトリガ信号の設定を受ける

    -- Register Read
    sw : out STD_LOGIC_VECTOR(0 to 2); --CPU に押しボタンスイッチの情報を送る
    code : out STD_LOGIC_VECTOR(0 to 3); --CPU にロータリコードスイッチの情報を送る
    intr : out STD_LOGIC --カウンタの出力を割り込みコントローラに送る
  );
end sil00u_core;

```

sil00u_core.vhd
の入出力を定義

```

architecture IMP of sil00u_core is
  signal count : STD_LOGIC_VECTOR(0 to C_CNT_WIDTH-1);
  signal le : STD_LOGIC_VECTOR(0 to 3);
  signal le_t : STD_LOGIC_VECTOR(0 to 3);
  signal seg_data : STD_LOGIC_VECTOR(0 to 3);

  component slot_counter
    generic (
      C_CNT_WIDTH : integer := C_CNT_WIDTH
    );
    Port (
      SYS_CLK : in STD_LOGIC; --クロック信号
      SYS_RST : in STD_LOGIC; --リセット信号
      count : out STD_LOGIC_VECTOR(0 to C_CNT_WIDTH-1) --カウンタ値
    );
  end component;

  component le_seq_blink
    Port (
      SYS_CLK : in STD_LOGIC; --クロック信号
      SYS_RST : in STD_LOGIC; --リセット信号
      le : out STD_LOGIC_VECTOR(0 to 3); --単色 LED 出力信号
      le_timing : in STD_LOGIC --タイミング信号
    );
  end component;

  component dynamic_ctrl
    Port (
      SYS_CLK : in STD_LOGIC; --クロック信号
      SYS_RST : in STD_LOGIC; --リセット信号

```

4つの回路の
コンポーネント宣言

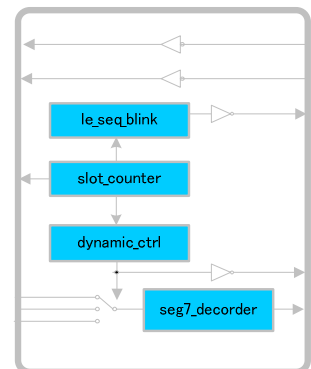

```

nSEL : out STD_LOGIC_VECTOR(0 to 2); --7 セグメント LED セレクト信号 (負論理)
seg7_timing : in STD_LOGIC; --7 セグタイミング信号
seg_in1 : in STD_LOGIC_VECTOR(0 to 3); --7 セグメント LED1 の値
seg_in2 : in STD_LOGIC_VECTOR(0 to 3); --7 セグメント LED2 の値
seg_in3 : in STD_LOGIC_VECTOR(0 to 3); --7 セグメント LED3 の値
seg_data : out STD_LOGIC_VECTOR(0 to 3) --4 ビットバイナリコード
);
end component;

component seg7_decoder
  Port (
    SEG : out STD_LOGIC_VECTOR(0 to 7); --7 セグメント LED への出力信号
    seg_data : in STD_LOGIC_VECTOR(0 to 3) --4 ビットバイナリコード
  );
end component;

begin
slot_counter_0 : slot_counter
  Port map(
    SYS_CLK => SYS_CLK,
    SYS_RST => SYS_RST,
    count => count
  );

le_seq_blink_0 : le_seq_blink
  Port map(
    SYS_CLK => SYS_CLK,
    SYS_RST => SYS_RST,
    le => le,
    le_timing => count(0)
  );

dynamic_ctrl_0 : dynamic_ctrl
  Port map(
    SYS_CLK => SYS_CLK,
    SYS_RST => SYS_RST,
    nSEL => nSEL,
    seg7_timing => count(8),
    seg_in1 => seg_in1,
    seg_in2 => seg_in2,
    seg_in3 => seg_in3,
    seg_data => seg_data
  );

seg7_decoder_0 : seg7_decoder
  Port map(
    SEG => SEG,
    seg_data => seg_data
  );
--トリガ信号が'1'の時順次点灯
le_t <= le and "1111" when le_trig = '1' else "0000";
nLE <= not le_t; --外部に出力
sw <= not nSW; --正論理にして入力
code <= not nCODE; --正論理にして入力
intr <= count(4); --カウンタの出力を割り込みコントローラに送る
end IMP;

```

4つの回路の
インスタンス

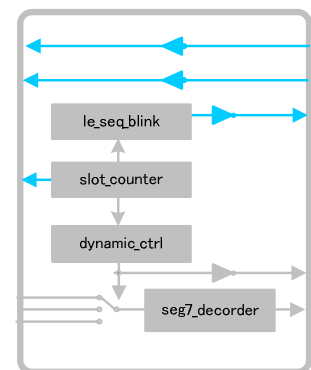
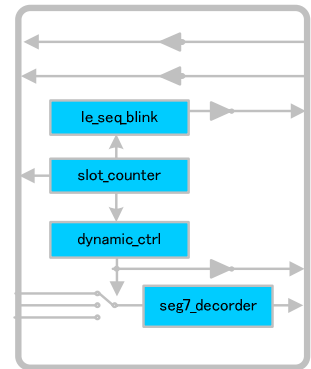

11.4. OPB インターフェースとコアを接続し、自作 IP コアを仕上げる

今まとめた回路(sil00u_core.vhd、slot_counter.vhd、dynamic_ctrl.vhd、seg7_decoder.vhd、le_seq_blink.vhd)を“C:\¥suzaku¥sz***-yyyymmdd ¥pcores¥opb_sil00u_v1_00_a¥hdl¥vhd1”にコピーしてください。



図 11-18 コアをコピー

11.4.1. user_logic.vhd

user_logic.vhd を開いてください。自動生成されたコードを編集していきます。user_logic を上位階層として、sil00u_core 回路を呼び出すソースコードを追加します。押しボタンスイッチ、ロータリコードスイッチは読み込むだけで書き込みは出来ません。この 2 つのために新たに、読み込み/書き込みレジスタではなく、読み込みレジスタを定義しています。ソースコードを追加するところには、大体 --USER xxx added here とコメントが入っているので、目印にしてください。

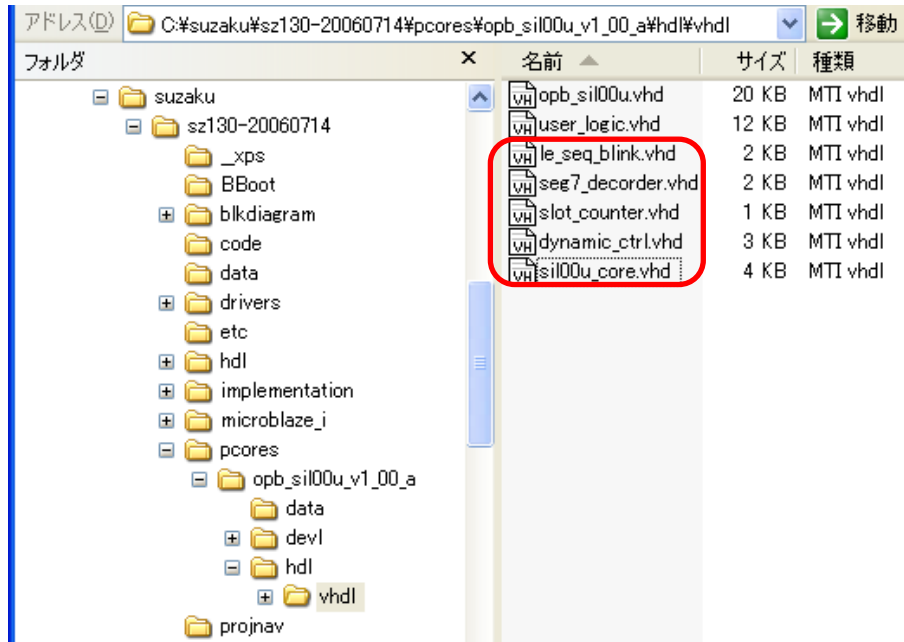
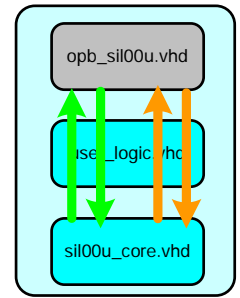

例 11-2 sil00u(user_logic.vhd)

```

-----
-- user_logic.vhd - entity/architecture pair
-----
--中略
-- DO NOT EDIT BELOW THIS LINE -----
library ieee;
use ieee.std_logic_1164.all;
use ieee.std_logic_arith.all;
use ieee.std_logic_unsigned.all;
library proc_common_v2_00_a;
use proc_common_v2_00_a.proc_common_pkg.all;
-- DO NOT EDIT ABOVE THIS LINE -----

library opb_sil00u_v1_00_a; --ライブラリとして呼び出す
use opb_sil00u_v1_00_a.all;

--中略
-----
-- Entity section
-----
entity user_logic is
  generic
  (
    -- ADD USER GENERICS BELOW THIS LINE -----
    --USER generics added here
    -- ADD USER GENERICS ABOVE THIS LINE -----
    -- DO NOT EDIT BELOW THIS LINE -----
    -- Bus protocol parameters, do not add to or delete
    C_DWIDTH          : integer          := 8;
    C_NUM_CE          : integer          := 6;
    C_IP_INTR_NUM     : integer          := 1;
    -- DO NOT EDIT ABOVE THIS LINE -----
  );
  port
  (
    -- ADD USER PORTS BELOW THIS LINE -----

    SEG : out STD_LOGIC_VECTOR(0 to 7); -- 7セグメント LED 出力
    nSEL : out STD_LOGIC_VECTOR(0 to 2); -- セレクト出力
    nLE : out STD_LOGIC_VECTOR(0 to 3); -- 単色 LED 出力
    nSW : in STD_LOGIC_VECTOR(0 to 2); -- スイッチ入力
    nCODE : in STD_LOGIC_VECTOR(0 to 3); -- ロータリ SW 入力
    intr : out STD_LOGIC;

    -- ADD USER PORTS ABOVE THIS LINE -----
  );
end entity user_logic;

```

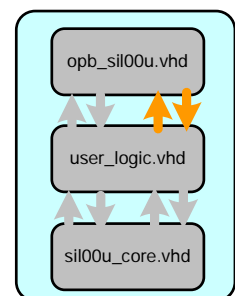

```

-- DO NOT EDIT BELOW THIS LINE -----
-- Bus protocol ports, do not add to or delete
Bus2IP_Clk           : in  std_logic;
Bus2IP_Reset        : in  std_logic;
Bus2IP_Data         : in  std_logic_vector(0 to C_DWIDTH-1);
Bus2IP_BE           : in  std_logic_vector(0 to C_DWIDTH/8-1);
Bus2IP_RdCE         : in  std_logic_vector(0 to C_NUM_CE-1);
Bus2IP_WrCE         : in  std_logic_vector(0 to C_NUM_CE-1);
IP2Bus_Data         : out std_logic_vector(0 to C_DWIDTH-1);
IP2Bus_Ack          : out std_logic;
IP2Bus_Retry        : out std_logic;
IP2Bus_Error        : out std_logic;
IP2Bus_ToutSup      : out std_logic
-- DO NOT EDIT ABOVE THIS LINE -----
);

end entity user_logic;
-----
-- Architecture section
-----
architecture IMP of user_logic is

signal slv_reg_r4 : std_logic_vector(0 to C_DWIDTH-1);  --押しボタンスイッチ用
signal slv_reg_r5 : std_logic_vector(0 to C_DWIDTH-1);  --ロータリコードスイッチ用

-----
-- Signals for user logic slave model s/w accessible register example
-----
signal slv_reg0      : std_logic_vector(0 to C_DWIDTH-1); --7 セグメント LED1 用
signal slv_reg1      : std_logic_vector(0 to C_DWIDTH-1); --7 セグメント LED2 用
signal slv_reg2      : std_logic_vector(0 to C_DWIDTH-1); --7 セグメント LED3 用
signal slv_reg3      : std_logic_vector(0 to C_DWIDTH-1); --単色 LED トリガー用
signal slv_reg4      : std_logic_vector(0 to C_DWIDTH-1);
signal slv_reg5      : std_logic_vector(0 to C_DWIDTH-1);
signal slv_reg_write_select : std_logic_vector(0 to 5);
signal slv_reg_read_select  : std_logic_vector(0 to 5);
signal slv_ip2bus_data     : std_logic_vector(0 to C_DWIDTH-1);
signal slv_read_ack       : std_logic;
signal slv_write_ack      : std_logic;

-----
-- Signals for user logic interrupt example
-----
signal interrupt      : std_logic_vector(0 to C_IP_INTR_NUM-1); --割り込み用
begin

-- 下位モジュール呼び出し sil100u_core インスタンス
sil100u_core_0 : entity opb_sil100u_v1_00_a.sil100u_core
PORT MAP(
  SYS_CLK => Bus2IP_Clk,
  SYS_RST => Bus2IP_Reset,

  -- External
  SEG => SEG,
  nSEL => nSEL,
  nLE => nLE,
  nSW => nSW,
  nCODE => nCODE,

```

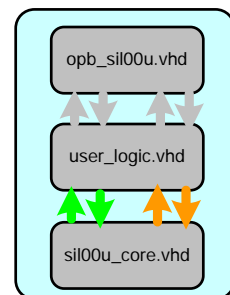

```

-- R/W レジスタ
seg_in1 => slv_reg0(4 to 7),
seg_in2 => slv_reg1(4 to 7),
seg_in3 => slv_reg2(4 to 7),
le_trig => slv_reg3(7),

-- Read レジスタ
sw => slv_reg_r4(5 to 7),
code => slv_reg_r5(4 to 7),
intr => interrupt(0)
);

```

```
--中略
```

```

slv_reg_write_select <= Bus2IP_WrCE(0 to 5);
slv_reg_read_select <= Bus2IP_RdCE(0 to 5);
slv_write_ack <= Bus2IP_WrCE(0) or Bus2IP_WrCE(1) or Bus2IP_WrCE(2)
                or Bus2IP_WrCE(3) or Bus2IP_WrCE(4) or Bus2IP_WrCE(5);
slv_read_ack <= Bus2IP_RdCE(0) or Bus2IP_RdCE(1) or Bus2IP_RdCE(2)
                or Bus2IP_RdCE(3) or Bus2IP_RdCE(4) or Bus2IP_RdCE(5);
-- implement slave model register(s)
SLAVE_REG_WRITE_PROC : process( Bus2IP_Clk ) is
begin
  if Bus2IP_Clk'event and Bus2IP_Clk = '1' then
    if Bus2IP_Reset = '1' then
      slv_reg0 <= (others => '0');
      slv_reg1 <= (others => '0');
      slv_reg2 <= (others => '0');
      slv_reg3 <= (others => '0');
      slv_reg4 <= (others => '0');
      slv_reg5 <= (others => '0');
    else
      case slv_reg_write_select is
        when "100000" =>
          for byte_index in 0 to (C_DWIDTH/8)-1 loop
            if ( Bus2IP_BE(byte_index) = '1' ) then
              slv_reg0(byte_index*8 to byte_index*8+7)
                <= Bus2IP_Data(byte_index*8 to byte_index*8+7);
            end if;
          end loop;
        when "010000" =>
          for byte_index in 0 to (C_DWIDTH/8)-1 loop
            if ( Bus2IP_BE(byte_index) = '1' ) then
              slv_reg1(byte_index*8 to byte_index*8+7)
                <= Bus2IP_Data(byte_index*8 to byte_index*8+7);
            end if;
          end loop;
        when "001000" =>
          for byte_index in 0 to (C_DWIDTH/8)-1 loop
            if ( Bus2IP_BE(byte_index) = '1' ) then
              slv_reg2(byte_index*8 to byte_index*8+7)
                <= Bus2IP_Data(byte_index*8 to byte_index*8+7);
            end if;
          end loop;
        when "000100" =>
          for byte_index in 0 to (C_DWIDTH/8)-1 loop
            if ( Bus2IP_BE(byte_index) = '1' ) then
              slv_reg3(byte_index*8 to byte_index*8+7)
                <= Bus2IP_Data(byte_index*8 to byte_index*8+7);
            end if;
          end loop;
      end case;
    end if;
  end process;

```

```

when "000010" =>
  for byte_index in 0 to (C_DWIDTH/8)-1 loop
    if ( Bus2IP_BE(byte_index) = '1' ) then
      slv_reg4(byte_index*8 to byte_index*8+7)
        <= Bus2IP_Data(byte_index*8 to byte_index*8+7);
    end if;
  end loop;
when "000001" =>
  for byte_index in 0 to (C_DWIDTH/8)-1 loop
    if ( Bus2IP_BE(byte_index) = '1' ) then
      slv_reg5(byte_index*8 to byte_index*8+7)
        <= Bus2IP_Data(byte_index*8 to byte_index*8+7);
    end if;
  end loop;
when others => null;
end case;
end if;
end if;
end process SLAVE_REG_WRITE_PROC;
-- implement slave model register read mux

```

```

-- CPUからのレジスタ読み込み
-- SLAVE_REG_READ_PROC : process( slv_reg_read_select, slv_reg0,
-- slv_reg1, slv_reg2, slv_reg3, slv_reg4, slv_reg5 ) is
SLAVE_REG_READ_PROC : process( slv_reg_read_select, slv_reg0, slv_reg1,
    slv_reg2, slv_reg3, slv_reg_r4, slv_reg_r5 ) is

```

```

begin
case slv_reg_read_select is
when "100000" => slv_ip2bus_data <= slv_reg0;
when "010000" => slv_ip2bus_data <= slv_reg1;
when "001000" => slv_ip2bus_data <= slv_reg2;
when "000100" => slv_ip2bus_data <= slv_reg3;

-- when "000010" => slv_ip2bus_data <= slv_reg4;
-- when "000001" => slv_ip2bus_data <= slv_reg5;
when "000010" => slv_ip2bus_data <= slv_reg_r4;
when "000001" => slv_ip2bus_data <= slv_reg_r5;

when others => slv_ip2bus_data <= (others => '0');
end case;
end process SLAVE_REG_READ_PROC;

```

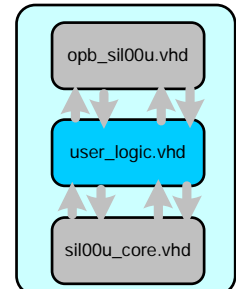

CPUからのレジスタ読み込み部の記述追加

```

-- Example code to generate user logic interrupts
--
-- Note:
-- The example code presented here is to show you one way of generating
-- interrupts from the user logic. This code snippet infers a counter
-- and generate the interrupts whenever the counter rollover (the counter
-- will rollover ~21 sec @50Mhz).

```

```

-- INTR_PROC : process( Bus2IP_Clk ) is
-- constant COUNT_SIZE : integer := 30;
-- constant ALL_ONES : std_logic_vector(0 to COUNT_SIZE-1) := (others => '1');
-- variable counter : std_logic_vector(0 to COUNT_SIZE-1);
-- begin
--
-- if ( Bus2IP_Clk'event and Bus2IP_Clk = '1' ) then
-- if ( Bus2IP_Reset = '1' ) then
-- counter := (others => '0');

```

```
--      interrupt <= (others => '0');
--    else
--      counter := counter + 1;
--      if ( counter = ALL_ONES ) then
--        interrupt <= (others => '1');
--      else
--        interrupt <= (others => '0');
--      end if;
--    end if;
--  end if;
--
-- end process INTR_PROC;
```

IP2Bus_IntrEvent <= interrupt; - 割り込みを counter からの出力に接続

-- Example code to drive IP to Bus signals

```
IP2Bus_Data      <= slv_ip2bus_data;
IP2Bus_Ack       <= slv_write_ack or slv_read_ack;
IP2Bus_Error    <= '0';
IP2Bus_Retry    <= '0';
IP2Bus_ToutSup  <= '0';
```

end IMP;

11.4.1.1. ライブラリ

ライブラリはデザインデータの集まりで、パッケージ宣言、エンティティ宣言、アーキテクチャ宣言などで構成されま
す。ライブラリを使用すると、コンポーネント宣言を省略することができます。

```
library opb_sil00u_v1_00_a;
use opb_sil00u_v1_00_a.all;
```

11.4.2. opb_sil00u.vhd

opb_sil00u.vhd を開いてください。自動生成されたコードを編集していきます。opb_sil00u を上位階層として、user_logic 回路を呼び出すコードを追加します。

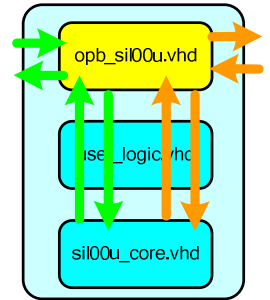

例 11-3 sil00u(opb_sil00u.vhd)

```
-----
-- opb_sil00u.vhd - entity/architecture pair
-----
```

```
-- 中略
```

```
library ieee;
use ieee.std_logic_1164.all;
use ieee.std_logic_arith.all;
use ieee.std_logic_unsigned.all;
```

```
library proc_common_v2_00_a;
use proc_common_v2_00_a.proc_common_pkg.all;
use proc_common_v2_00_a.ipif_pkg.all;
library opb_ipif_v3_01_c;
use opb_ipif_v3_01_c.all;
```

```
library opb_sil00u_v1_00_a;
use opb_sil00u_v1_00_a.all;
```

```
-----
-- Entity section
-----
```

```
entity opb_sil00u is
  generic
  (
    --中略
  );
  port
  (
    -- ADD USER PORTS BELOW THIS LINE -----
```

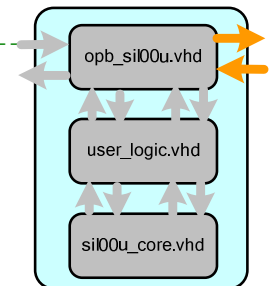

```
SEG : out  STD_LOGIC_VECTOR(0 to 7); --7 セグメント LED への出力信号
nSEL: out  STD_LOGIC_VECTOR(0 to 2); --7 セグメント LED セレクト信号
nLE  : out  STD_LOGIC_VECTOR(0 to 3); --単色 LED への出力信号
nSW  : in   STD_LOGIC_VECTOR(0 to 2); --押しボタンスイッチからの入力信号
nCODE: in   STD_LOGIC_VECTOR(0 to 3); --ロータリコードスイッチからの入力信号
```

```
-- ADD USER PORTS ABOVE THIS LINE -----
```

```
-- DO NOT EDIT BELOW THIS LINE -----
```

```
-- Bus protocol ports, do not add to or delete
```

```
OPB_Clk      : in  std_logic;
OPB_Rst      : in  std_logic;
Sl_DBus      : out std_logic_vector(0 to C_OPB_DWIDTH-1);
Sl_errAck    : out std_logic;
Sl_retry     : out std_logic;
Sl_toutSup   : out std_logic;
Sl_xferAck   : out std_logic;
OPB_ABus     : in  std_logic_vector(0 to C_OPB_AWIDTH-1);
OPB_BE       : in  std_logic_vector(0 to C_OPB_DWIDTH/8-1);
OPB_DBus     : in  std_logic_vector(0 to C_OPB_DWIDTH-1);
```

```

OPB_RNW          : in std_logic;
OPB_select       : in std_logic;
OPB_seqAddr      : in std_logic;
IP2INTC_Irpt     : out std_logic
-- DO NOT EDIT ABOVE THIS LINE -----
);
attribute SIGIS : string;
attribute SIGIS of OPB_Clk       : signal is "Clk";
attribute SIGIS of OPB_Rst       : signal is "Rst";
attribute SIGIS of IP2INTC_Irpt  : signal is "INTR_LEVEL_HIGH";

end entity opb_sil00u;
-----
-- Architecture section
-----
architecture IMP of opb_sil00u is
--中略
begin
-----
-- instantiate the OPB IPIF
-----
OPB_IPIF_I : entity opb_ipif_v3_01_c.opb_ipif
  generic map
  (
--中略
  )
  port map
  (
--中略
  );
-----
-- instantiate the User Logic
-----
USER_LOGIC_I : entity opb_sil00u_v1_00_a.user_logic
  generic map
  (
--中略
  )
  port map
  (
-- MAP USER PORTS BELOW THIS LINE -----
SEG => SEG,
nSEL => nSEL,
nLE => nLE,
nSW => nSW,
nCODE => nCODE,
-----
-- MAP USER PORTS ABOVE THIS LINE -----
Bus2IP_Clk      => iBus2IP_Clk,
Bus2IP_Reset    => iBus2IP_Reset,
Bus2IP_Data     => uBus2IP_Data,
Bus2IP_BE      => uBus2IP_BE,
Bus2IP_RdCE    => uBus2IP_RdCE,
Bus2IP_WrCE    => uBus2IP_WrCE,
IP2Bus_Data    => uIP2Bus_Data,
IP2Bus_Ack     => iIP2Bus_Ack,
IP2Bus_Retry   => iIP2Bus_Retry,
IP2Bus_Error   => iIP2Bus_Error,
IP2Bus_ToutSup => iIP2Bus_ToutSup

```

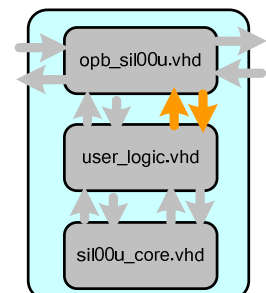

```
);
--中略
end IMP;
```

11.4.3. opb_sil00u_v2_1_0.mpd

“C:\#suzaku\#sz***- yyyymmdd \#pcores\#opb_sil00u_v1_00_a\data”を開いてください。



図 11-19 フォルダ構成

opb_sil00u_v2_1_0.mpd を編集します。mpd(Microprocessor Peripheral Definition)ファイルでは信号の入出力の方向やビット幅等を定義できます。7セグメントLED、7セグメントLED セレクト、単色LED、押しボタンスイッチ、ロータリコードスイッチの信号を外部と接続できるように定義します。

以下の文を一番下に追加してください。

例 11-4 opb_sil00u_v2_1_0.mpd

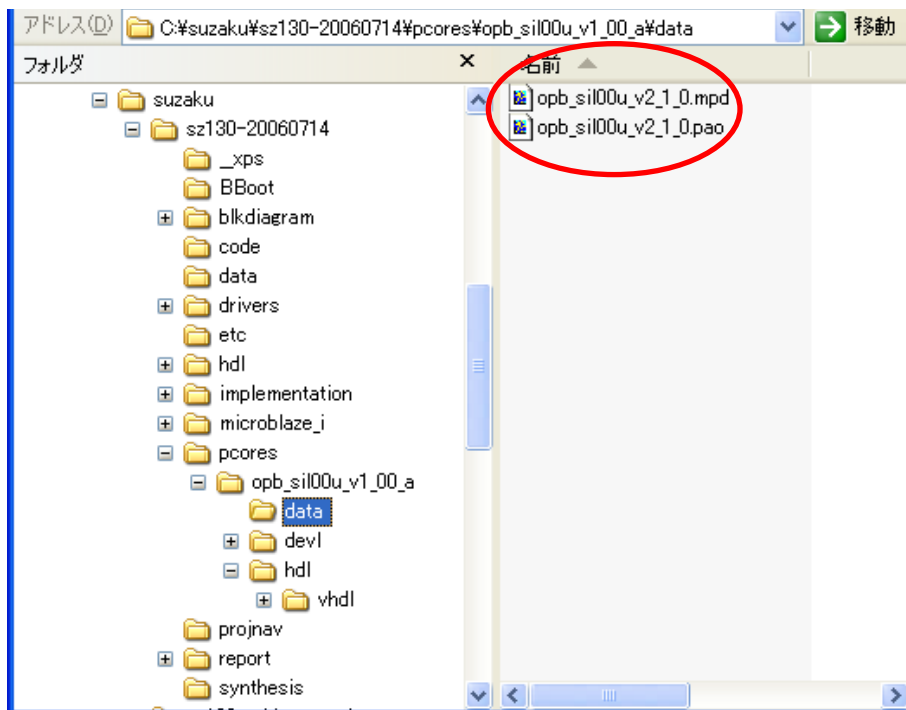
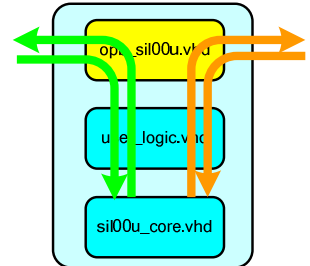
```
PORT SEG = "", DIR = O, VEC = [0:7]
PORT nSEL = "", DIR = O, VEC = [0:2]
PORT nLE = "", DIR = O, VEC = [0:3]
PORT nSW = "", DIR = I, VEC = [0:2]
PORT nCODE = "", DIR = I, VEC = [0:3]
```

11.4.4. opb_sil00u_v2_1_0.pao

opb_sil00u_v2_1_0.pao を編集します。pao(Peripheral Analyze Order)ファイルはペリフェラルのコンパイル(構成およびシミュレーション用)に必要な HDL ファイルと、その解析順を指定します。自分で書いたソースコードを追加します。

以下の文を一番下に追加してください。

例 11-5 opb_sil00u_v2_1_0.pao

```
lib opb_sil00u_v1_00_a sil00u_core vhd1
lib opb_sil00u_v1_00_a slot_counter vhd1
lib opb_sil00u_v1_00_a le_seq_blink vhd1
lib opb_sil00u_v1_00_a seg7_decoder vhd1
lib opb_sil00u_v1_00_a dynamic_ctrl vhd1
```

11.4.5. opb_sil00u.c

“C:\¥suzaku¥sz***- yyyymmdd ¥drivers¥opb_sil00u_v1_00_a¥src¥opb_sil00u.c”を編集します。SUZAKU では stdio を使用しておらず、xil_printf()は生成されません。OPB_SIL00U_Intr_DefaultHandler 関数の中に記述されている xil_printf()の行をコメントアウトしてください。

例 11-6 opb_sil00u.c

```
void OPB_SIL00U_Intr_DefaultHandler(void * baseaddr_p)
{
    Xuint32 baseaddr;
    Xuint32 IntrStatus;
    Xuint32 IpStatus;

    baseaddr = (Xuint32) baseaddr_p;

    /*
     * Get status from Device Interrupt Status Register.
     */
    IntrStatus = OPB_SIL00U_mReadReg(baseaddr, OPB_SIL00U_INTR_DISR_OFFSET);

    // xil_printf("Device Interrupt! DISR value : 0x%08x ¥n¥r", IntrStatus);

    /*
     * Verify the source of the interrupt is the user logic and clear the interrupt
     * source by toggle write baca to the IP ISR register.
     */
    if ( (IntrStatus & INTR_IPIR_MASK) == INTR_IPIR_MASK )
    {
        // xil_printf("User logic interrupt! ¥n¥r");
        IpStatus = OPB_SIL00U_mReadReg(baseaddr, OPB_SIL00U_INTR_ISR_OFFSET);
        OPB_SIL00U_mWriteReg(baseaddr, OPB_SIL00U_INTR_ISR_OFFSET, IpStatus);
    }
}
```

これで自作 IP コアの完成です。

11.5. スロットマシンのコアの構成 (XPS) ISE/EDK9.2i

SZ410 以外をお使いの場合は"11.9 自作IPコアの追加"へ進んでください。
 スロットマシンのコアを"xps_sil00"という名前で下図のように製作します。



図 11-20 自作 IP コア

11.6. ウィザードを使ってXPS インターフェースをつくる

XPS バスに接続するインターフェースをつくります。EDK にはインターフェースを作るウィザードが用意されているので、簡単にインターフェースをつくる事が出来ます。スロットマシンのコアを CPU から制御するためには、バスに接続しなければいけません。

[Hardware] [Create or Import Peripheral...]をクリックしてください。

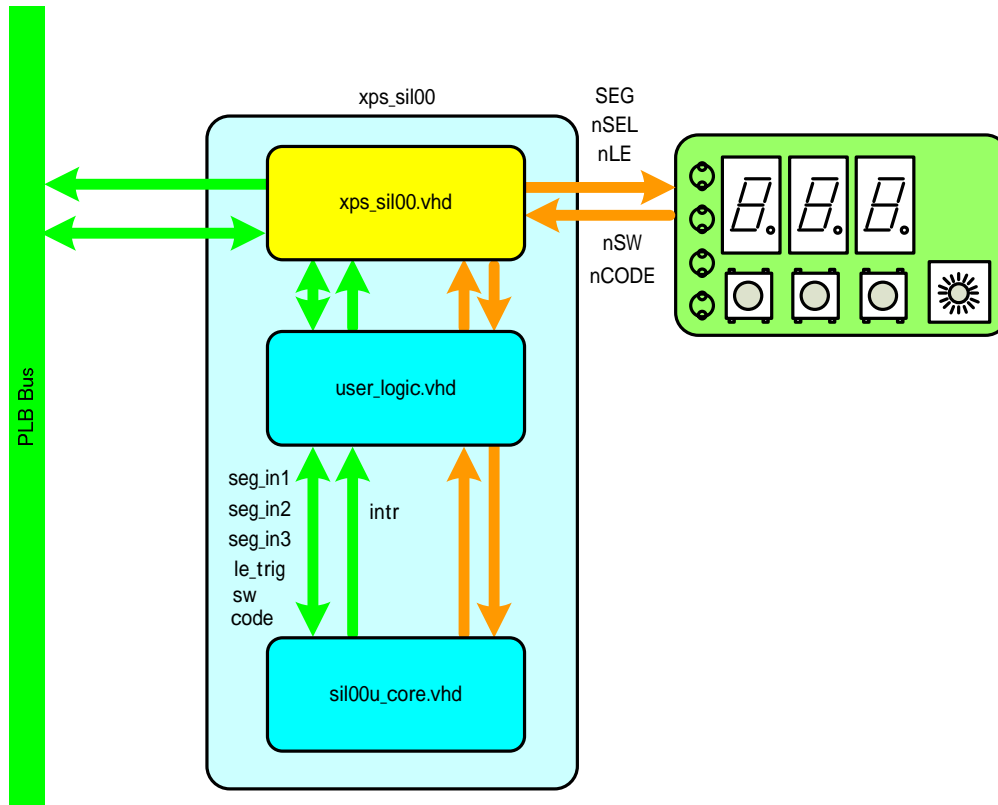

図 11-21 Create and Import Peripheral Wizard の起動のさせ方(EDK9.2i)

Create and Import Peripheral Wizard が立ち上がります。[Next]をクリックして下さい。



図 11-22 Create and Import Peripheral Wizard(EDK9.2i)

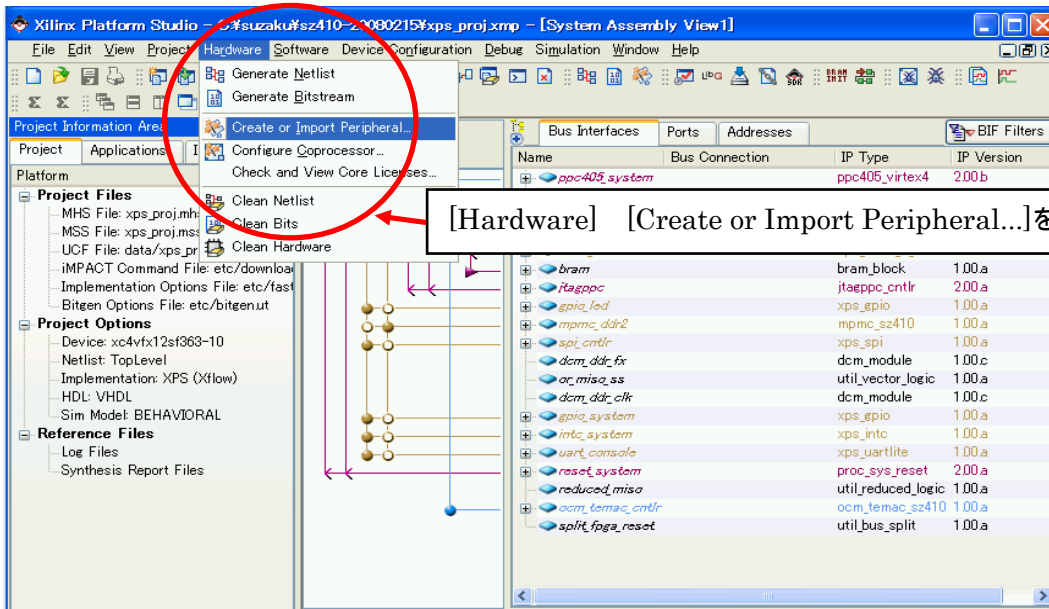

Create and Import Peripheral Wizard が立ち上がります。新規で作るので Select flow の[Create templates for a new peripheral]をチェックして[Next]をクリックしてください。

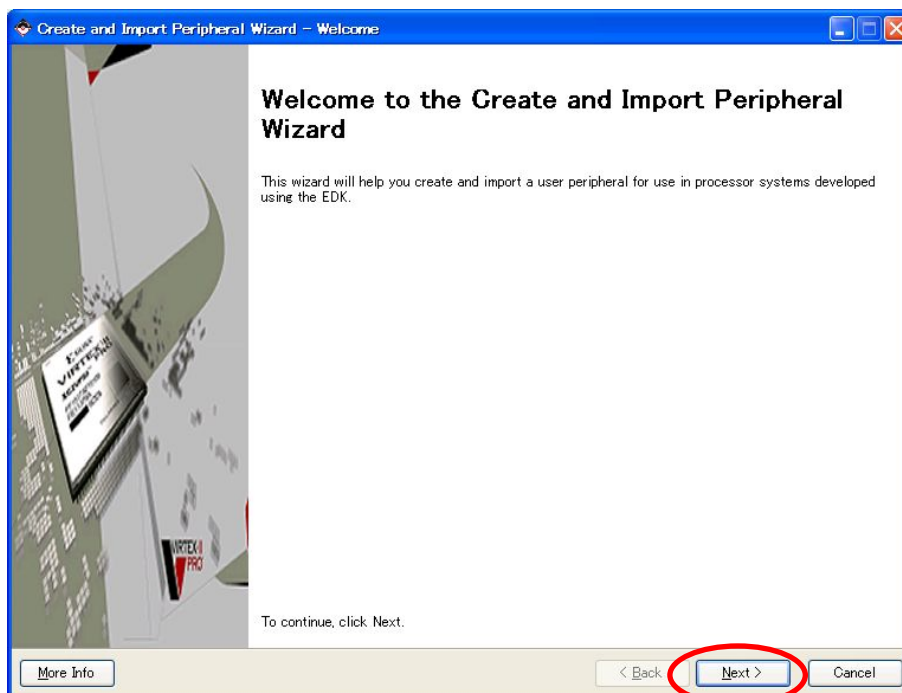
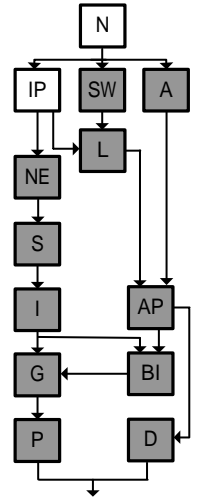

図 11-23 Peripheral Flow(EDK9.2i)

コアを生成する場所を指定します。[To an XPS project]をチェックし、[Next]をクリックして下さい。

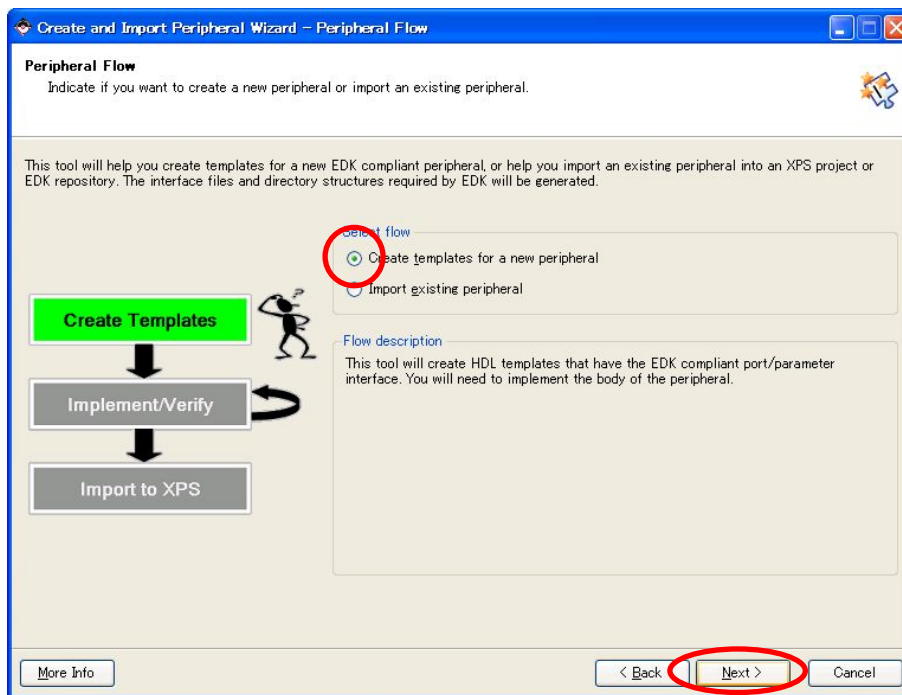

図 11-24 コアの生成場所の指定(EDK9.2i)

コアに名前をつけます。[Name]に名前を入力してください。xps_sil00 とします。

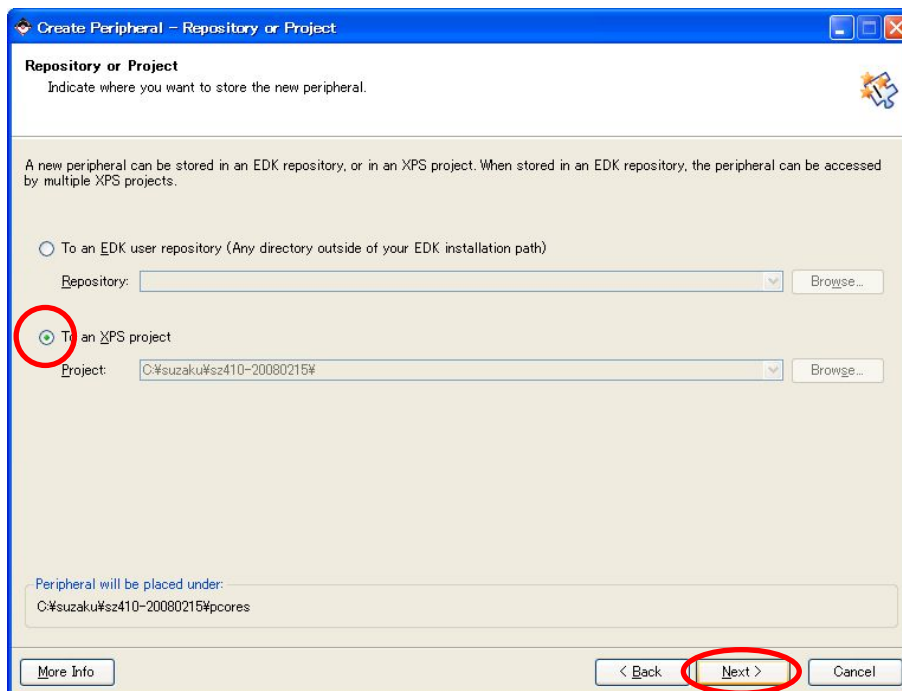

図 11-25 コアの名前

バスを選択します。[Processor Local Bus(PLB v4.6)]を選択して[Next]をクリックしてください。

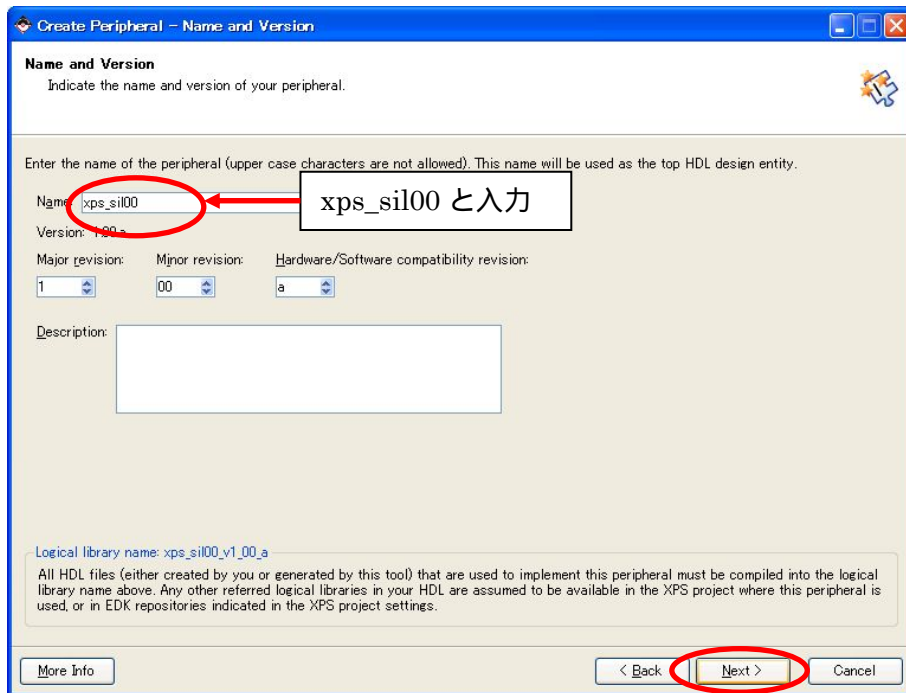

図 11-26 バスの選択

IPIF にはアドレスのデコード、バイト調整などの基本的な機能に加えて、ペリフェラルの作成を大幅に簡略化するオプションの機能が備わっています。選択した項目により PLB ペリフェラルテンプレートが生成されます。

今回は[Interrupt control]、[User logic software register]を選択し、[Next]をクリックしてください。割り込みのユーザーテンプレート、ソフトウェアアクセス可能レジスタが生成されるユーザーテンプレートが追加されます。

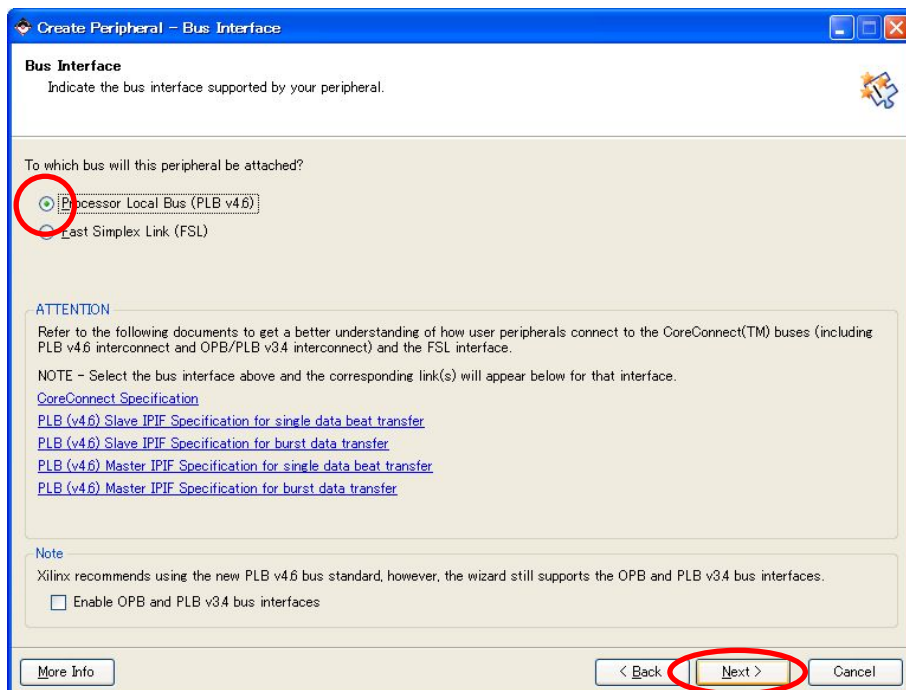

図 11-27 テンプレート追加

Slave Interface の設定ができます。ここでは何も変更せず[Next]をクリックしてください。

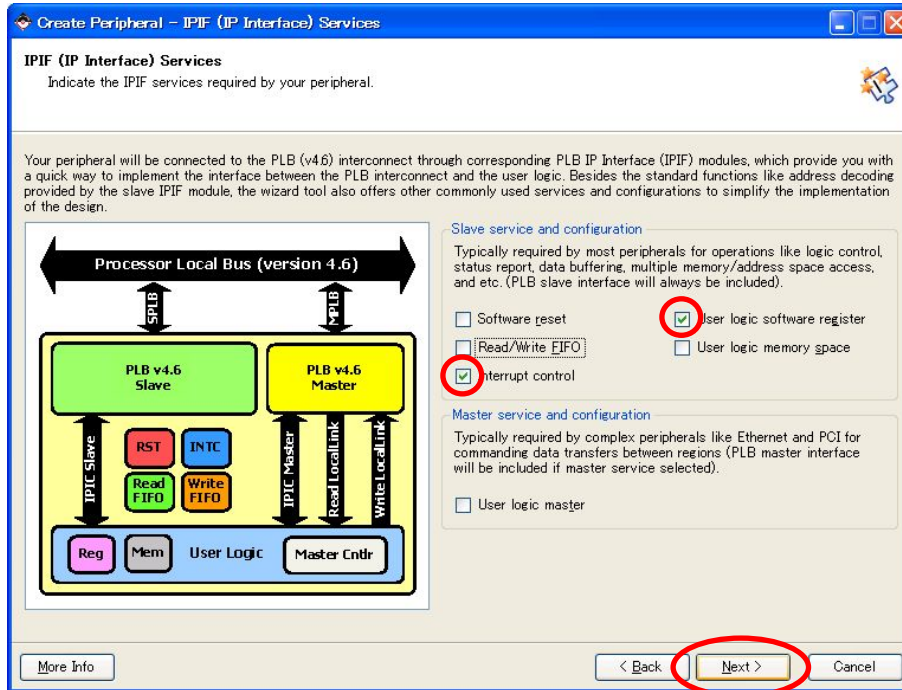

図 11-28 テンプレート追加

割り込みの設定をします。割り込みに使用するカウンタの Duty が 50%なのでエッジ取り込みにし、今回は立ち上がりエッジを使用します。[Use Device ISC(interrupt source controller)]のチェックボタンをはずし、Interrupt capture mode を[Rising Edge Detect]に設定して、[Next]をクリックして下さい。

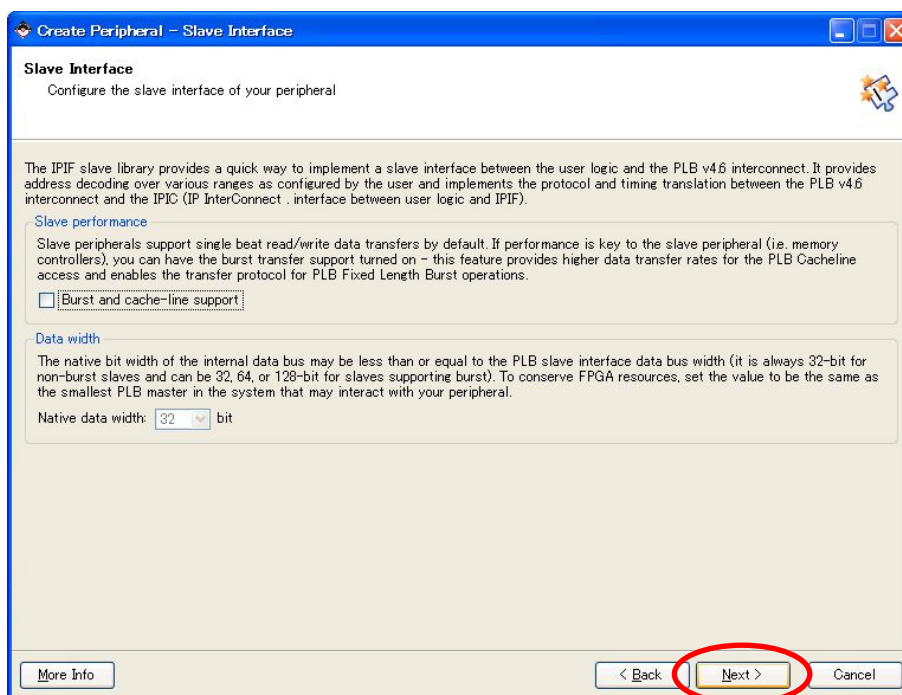

図 11-29 Interrupt 設定

ソフトウェアアクセス可能レジスタ数を指定します。今回必要となるのは書き込み/読み込みレジスタ 1 つ(7 セグメント LED の値を設定する 3byte と単色 LED のトリガ信号を設定する 1byte)と読み込みレジスタ 1 つ(押しボタンスイッチの情報をやり取りする 1byte、ロータリコードスイッチの情報をやり取りする 1byte)です。

[Number of software accessible resisters]を 2 にし、[Next]をクリックしてください。

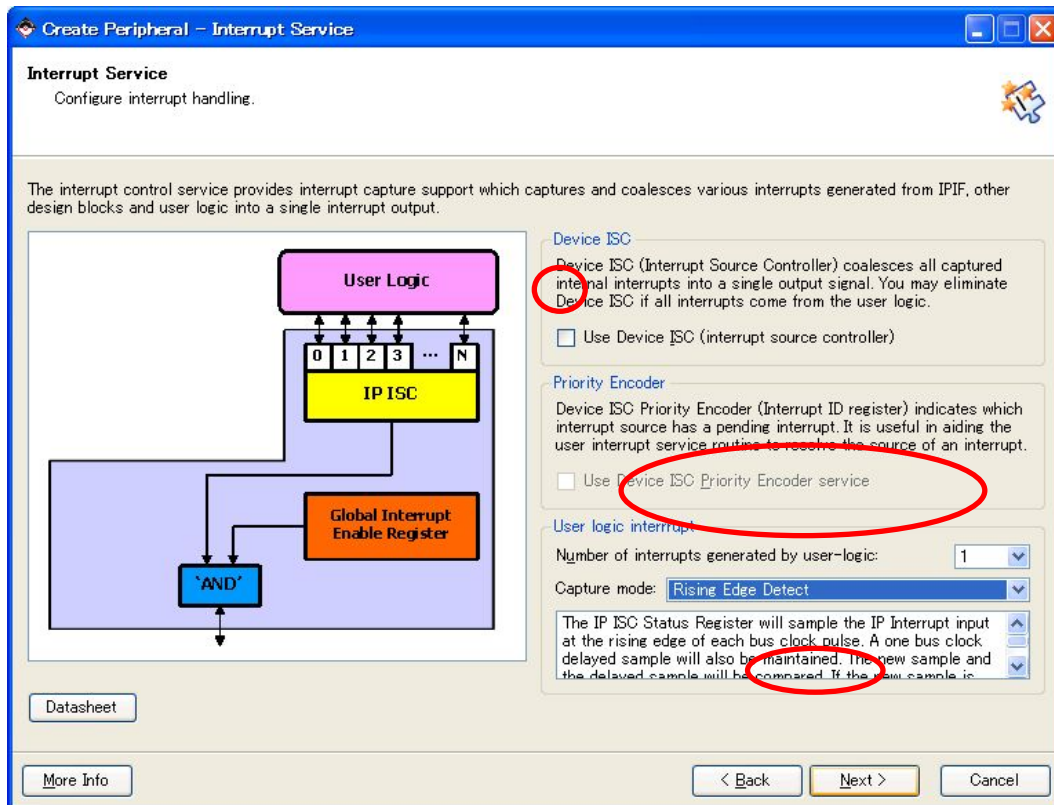

図 11-30 レジスタ数指定

IPIC を設定します。すでにいくつか ON になっていますが、IPIF Services ページで指定した機能をインプリメントするために必要なものに自動でチェックされています。このまま[Next]をクリックしてください。

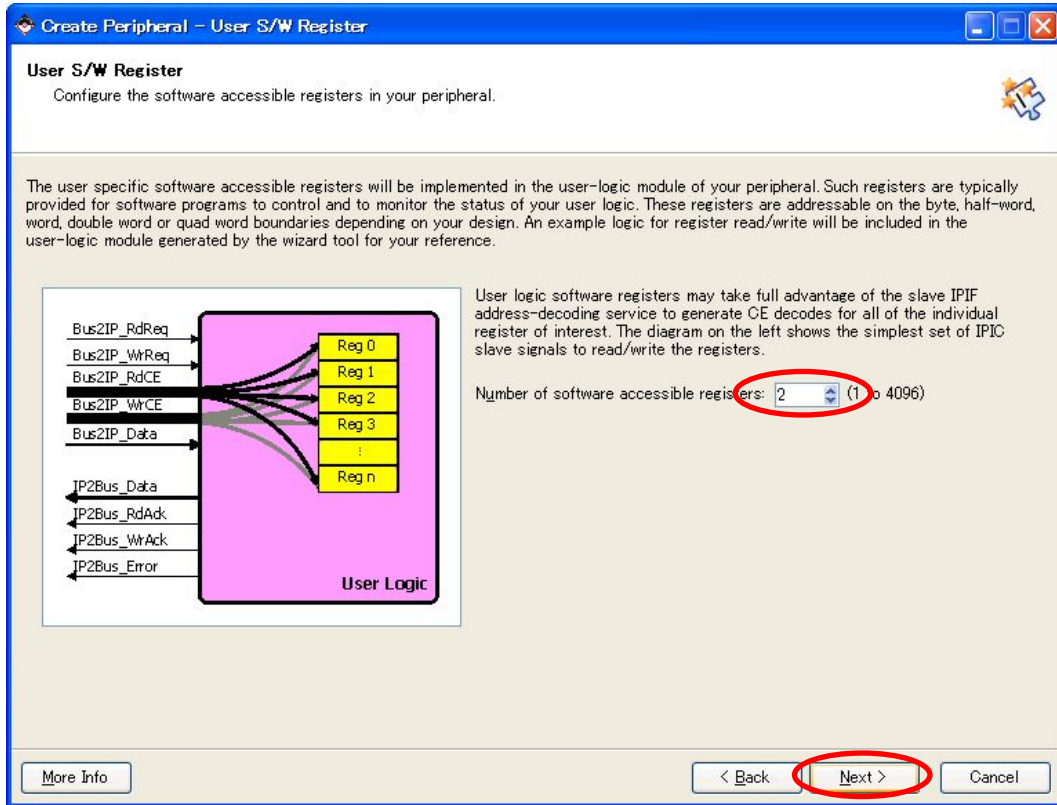

図 11-31 IPIC 設定

ここを ON にすると、カスタムロジックおよび機能のシミュレーションに使用するサポートファイルを生成できますが、今回は使いません。そのまま[Next]をクリックしてください。

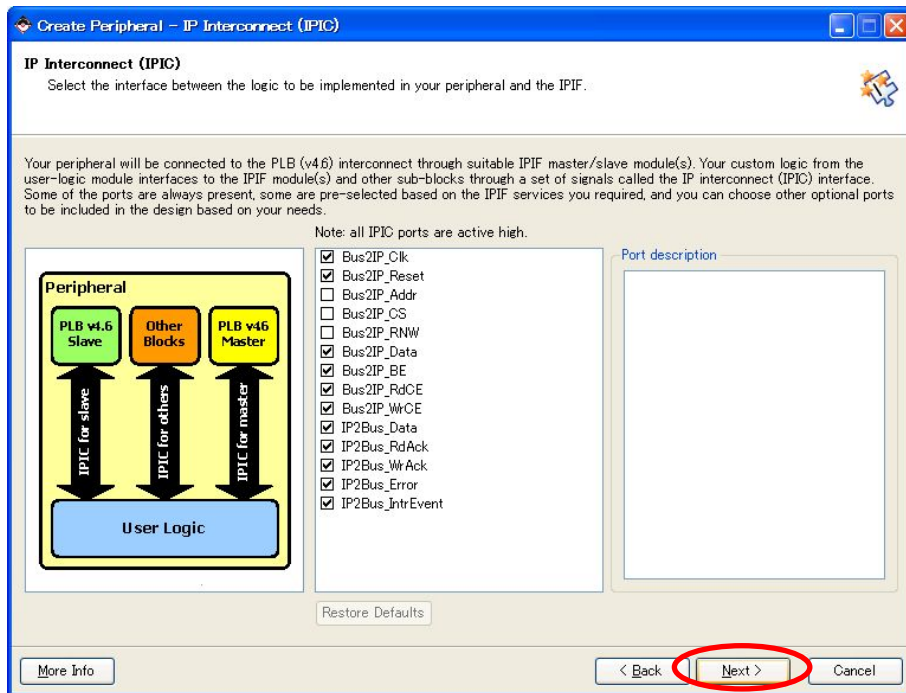

図 11-32 サポートファイル生成確認

下図の項目をチェックし、[Next]をクリックしてください。
ソフトウェアドライバテンプレートファイルとドライバディレクトリ構成が作成されます。

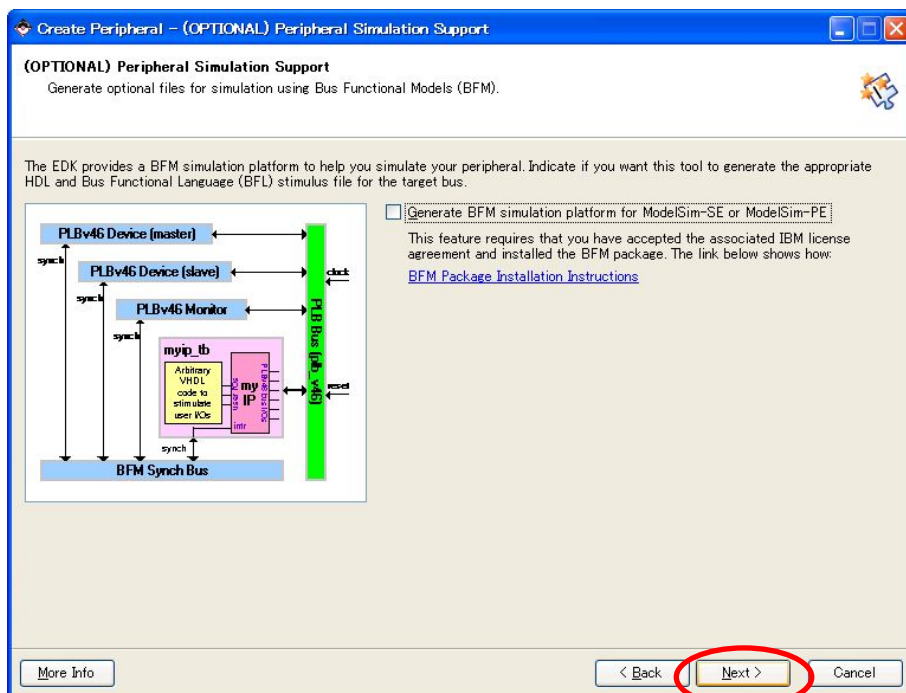

図 11-33 オプション設定

以上で終了です。[Finish]をクリックしてください。

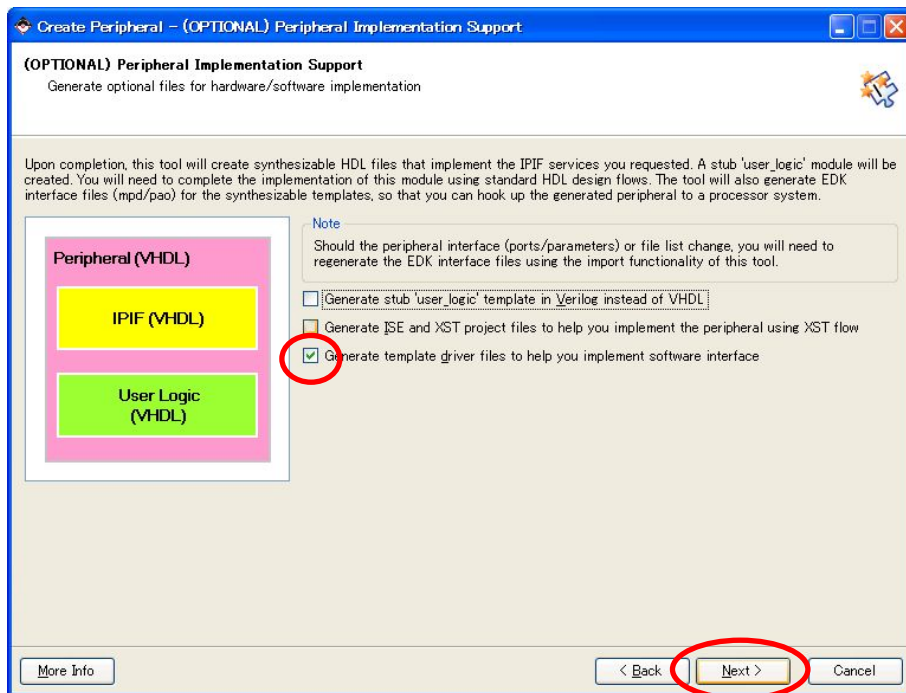

図 11-34 終了

“C:\¥suzaku¥sz***- yyyymmdd ¥pcores”の下に OPB バスに接続するインターフェースの雛形が生成されます。

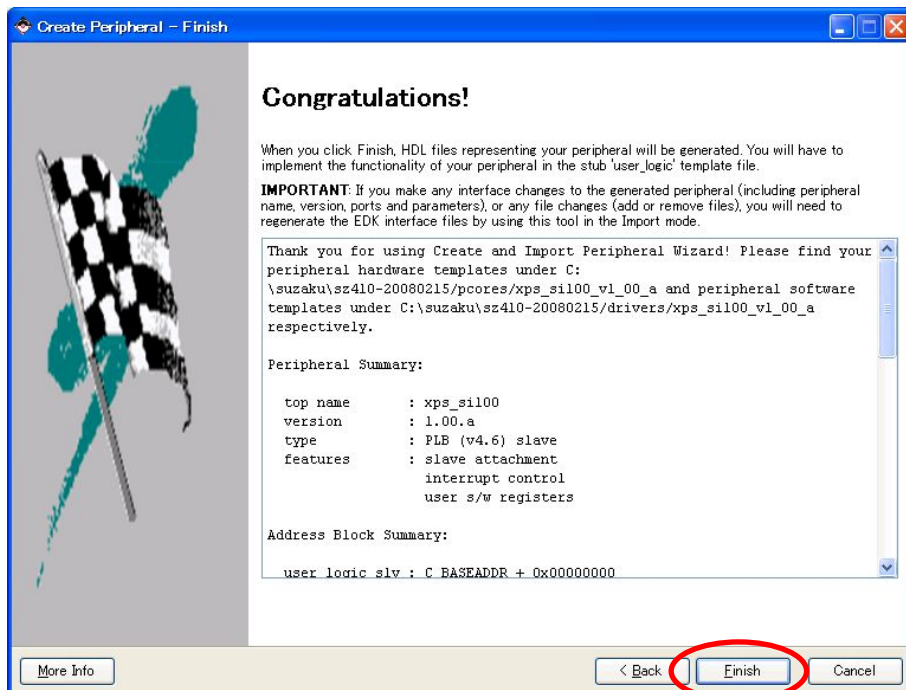

図 11-35 フォルダ構成

11.7. 今まで作ってきた回路をまとめる (XPS)

下図の仕様で今まで作ってきた回路を PLB バスに接続できるようにまとめます。sil00u_core.vhd をテキストエディタ等で新規作成してください。

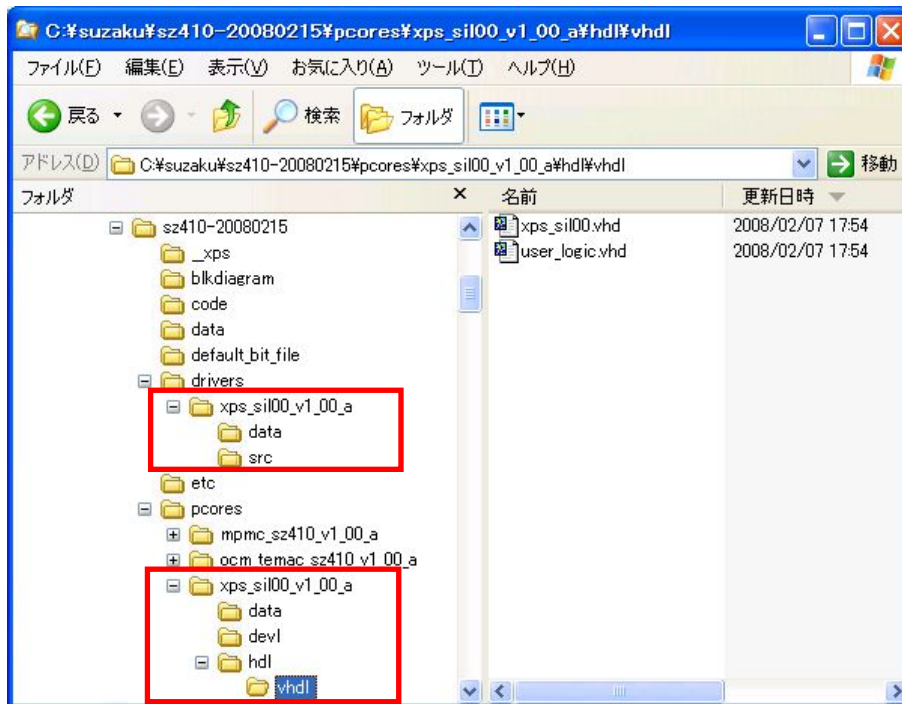

図 11-36 自作 IP コア(ソフト版)の仕様

11.7.1. sil00u_core.vhd

SZ010、SZ030、SZ130 ではバスクロックが 51.6096MHz、SZ310 では 66.3552MHz、SZ410 では 87.5MHz になっています。カウンタのビット数を4ビット増やし 23 ビットにします。sil00u_core.vhd を上位階層として今まで作った回路、slot_counter、le_seq_blink、seg7_decoder、dynamic_ctrl 回路を呼び出します。また、押しボタンスイッチ、ロータリコードスイッチ、割り込みの信号の定義をします。

例 11-7 コア(sil00u_core.vhd)

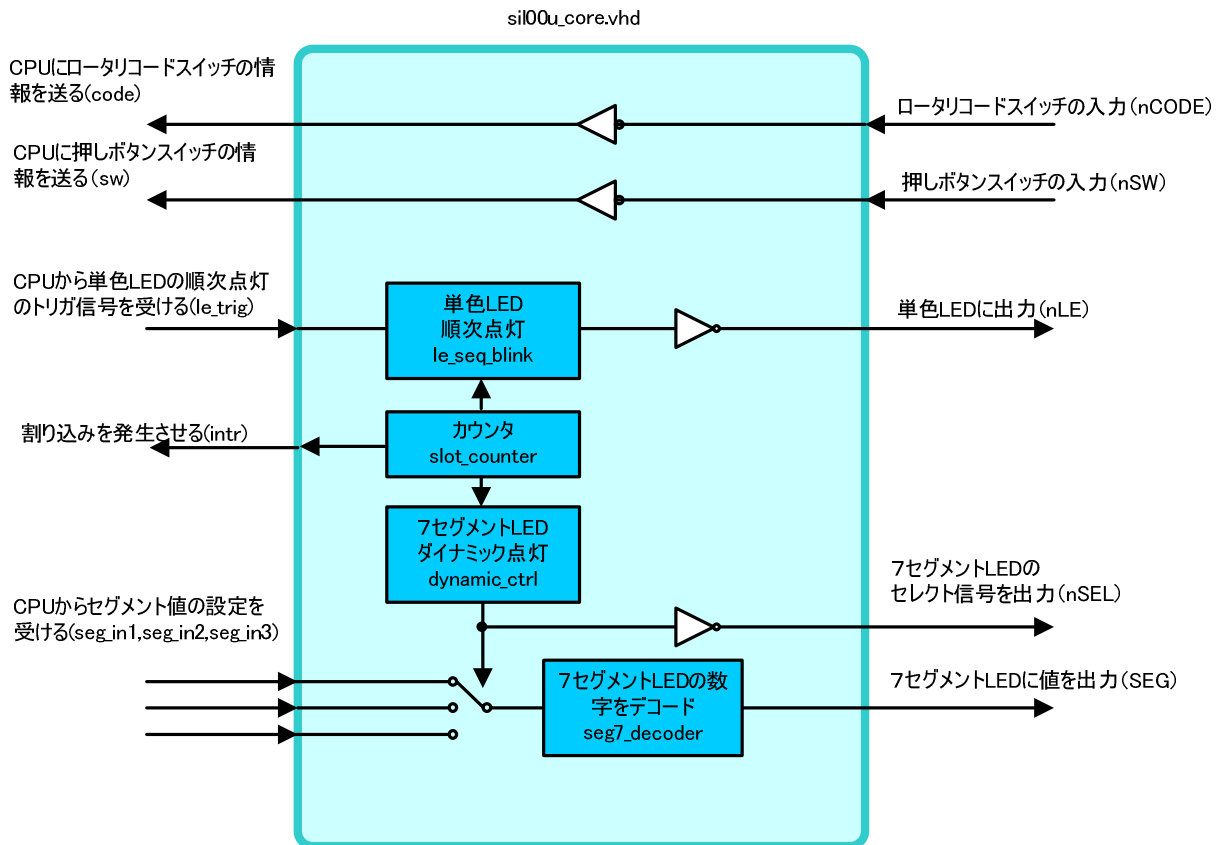
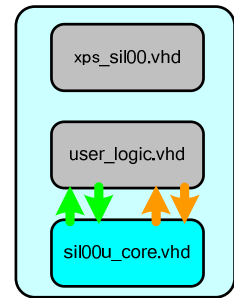
```

library IEEE;
use IEEE.STD_LOGIC_1164.ALL;
use IEEE.STD_LOGIC_ARITH.ALL;
use IEEE.STD_LOGIC_UNSIGNED.ALL;

entity sil00u_core is
  generic (
    C_CNT_WIDTH : integer := 23 --カウンタのビット幅
  )

```

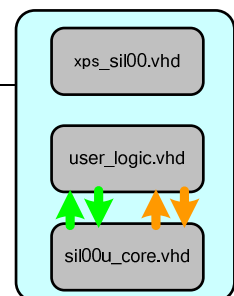

```

);

Port (
  SYS_CLK    : in    STD_LOGIC; --クロック信号
  SYS_RST    : in    STD_LOGIC; --リセット信号

  -- External
  SEG        : out   STD_LOGIC_VECTOR(0 to 7); --7 セグ LED にダイナミック点灯で値を出力
  nSEL       : out   STD_LOGIC_VECTOR(0 to 2); --7 セグ LED にセレクトをを出力
  nLE        : out   STD_LOGIC_VECTOR(0 to 3); --単色 LED に順次点灯を出力
  nSW        : in    STD_LOGIC_VECTOR(0 to 2); --押しボタンスイッチを入力
  nCODE      : in    STD_LOGIC_VECTOR(0 to 3); --ロータリコードスイッチを入力

  -- Register Write
  seg_in1    : in    STD_LOGIC_VECTOR(0 to 3); --CPU からセグメント値の設定を受ける
  seg_in2    : in    STD_LOGIC_VECTOR(0 to 3); --CPU からセグメント値の設定を受ける
  seg_in3    : in    STD_LOGIC_VECTOR(0 to 3); --CPU からセグメント値の設定を受ける
  le_trig    : in    STD_LOGIC; --CPU から単色 LED の順次点灯のトリガ信号の設定を受ける

  -- Register Read
  sw         : out   STD_LOGIC_VECTOR(0 to 2); --CPU に押しボタンスイッチの情報を送る
  code       : out   STD_LOGIC_VECTOR(0 to 3); --CPU にロータリコードスイッチの情報を送る
  intr       : out   STD_LOGIC; --カウンタの出力を割り込みコントローラに送る
);
end sil00u_core;

architecture IMP of sil00u_core is
  signal count : STD_LOGIC_VECTOR(0 to C_CNT_WIDTH-1);
  signal le    : STD_LOGIC_VECTOR(0 to 3);
  signal le_t  : STD_LOGIC_VECTOR(0 to 3);
  signal seg_data : STD_LOGIC_VECTOR(0 to 3);

  component slot_counter
    generic (
      C_CNT_WIDTH : integer := C_CNT_WIDTH
    );
    Port (
      SYS_CLK    : in    STD_LOGIC; --クロック信号
      SYS_RST    : in    STD_LOGIC; --リセット信号
      count      : out   STD_LOGIC_VECTOR(0 to C_CNT_WIDTH-1) --カウンタ値
    );
  end component;

  component le_seq_blink
    Port (
      SYS_CLK    : in    STD_LOGIC; --クロック信号
      SYS_RST    : in    STD_LOGIC; --リセット信号
      le         : out   STD_LOGIC_VECTOR(0 to 3); --単色 LED 出力信号
      le_timing  : in    STD_LOGIC; --タイミング信号
    );
  end component;

  component dynamic_ctrl
    Port (
      SYS_CLK    : in    STD_LOGIC; --クロック信号
      SYS_RST    : in    STD_LOGIC; --リセット信号
      nSEL       : out   STD_LOGIC_VECTOR(0 to 2); --7 セグメント LED セレクト信号 (負論理)
    );
  end component;

```

sil00u_core.vhd
の入出力を定義

4つの回路の
コンポーネント宣言

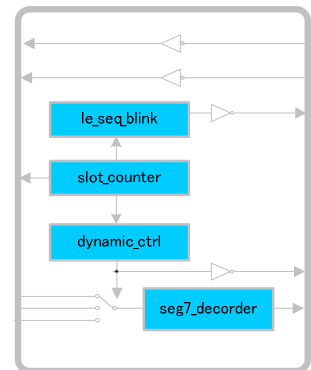

```

seg7_timing : in  STD_LOGIC; --7 セグタイミング信号
seg_in1  : in   STD_LOGIC_VECTOR(0 to 3); --7 セグメント LED1 の値
seg_in2  : in   STD_LOGIC_VECTOR(0 to 3); --7 セグメント LED2 の値
seg_in3  : in   STD_LOGIC_VECTOR(0 to 3); --7 セグメント LED3 の値
seg_data : out  STD_LOGIC_VECTOR(0 to 3) --4 ビットバイナリコード
);
end component;

component seg7_decoder
  Port (
    SEG      : out  STD_LOGIC_VECTOR(0 to 7); --7 セグメント LED への出力信号
    seg_data : in   STD_LOGIC_VECTOR(0 to 3) --4 ビットバイナリコード
  );
end component;

begin
slot_counter_0 : slot_counter
  Port map(
    SYS_CLK => SYS_CLK,
    SYS_RST => SYS_RST,
    count => count
  );

le_seq_blink_0 : le_seq_blink
  Port map(
    SYS_CLK => SYS_CLK,
    SYS_RST => SYS_RST,
    le => le,
    le_timing => count(0)
  );

dynamic_ctrl_0 : dynamic_ctrl
  Port map(
    SYS_CLK => SYS_CLK,
    SYS_RST => SYS_RST,
    nSEL => nSEL,
    seg7_timing => count(8),
    seg_in1 => seg_in1,
    seg_in2 => seg_in2,
    seg_in3 => seg_in3,
    seg_data => seg_data
  );

seg7_decoder_0 : seg7_decoder
  Port map(
    SEG => SEG,
    seg_data => seg_data
  );
--トリガ信号が'1'の時順次点灯
le_t <= le and "1111" when le_trig = '1' else "0000";
nLE <= not le_t; --外部に出力
sw <= not nSW; --正論理にして入力
code <= not nCODE; --正論理にして入力
intr <= count(4); --カウンタの出力を割り込みコントローラに送る
end IMP;

```

4つの回路の
インスタンス

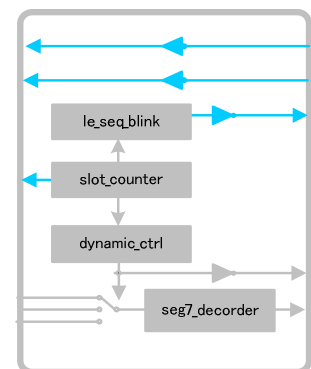
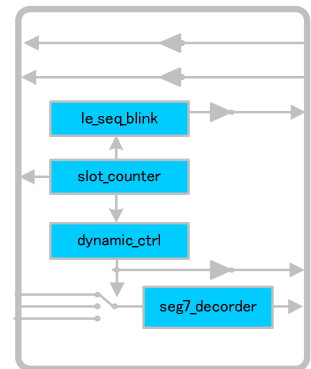

11.8. XPS インターフェースとコアを接続し、自作 IP コアを仕上げる

今まとめた回路(sil00u_core.vhd、slot_counter.vhd、dynamic_ctrl.vhd、seg7_decoder.vhd、le_seq_blink.vhd)を“C:\¥suzaku¥sz410-20080215¥pcores¥xps_sil00_v1_00_a¥hdl¥vhdl”にコピーしてください。



図 11-37 コアをコピー

11.8.1. user_logic.vhd

user_logic.vhd を開いてください。自動生成されたコードを編集していきます。user_logic を上位階層として、sil00u_core 回路を呼び出すソースコードを追加します。押しボタンスイッチ、ロータリコードスイッチは読み込むだけで書き込みは出来ません。この2つのために新たに、読み込み/書き込みレジスタではなく、読み込みレジスタを定義しています。ソースコードを追加するところには、大体--USER xxx added here とコメントが入っているので、目印にしてください。

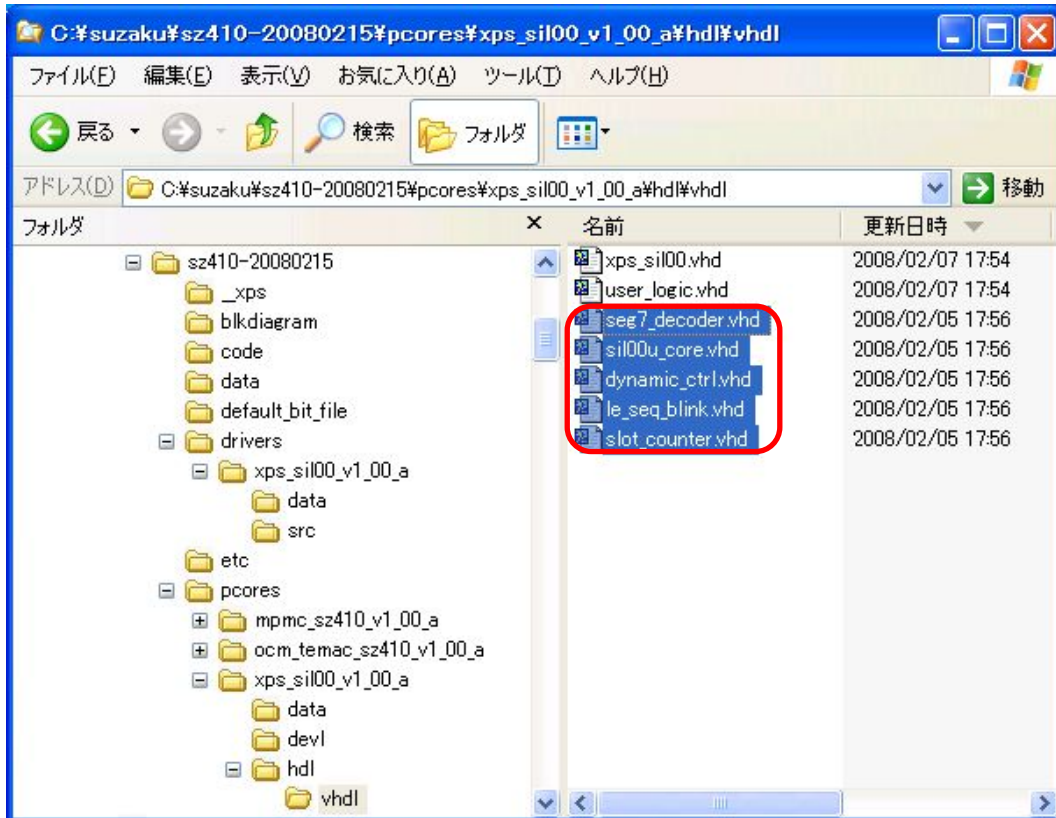
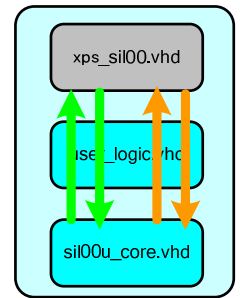

例 11-8 sil00u(user_logic.vhd)

```

-----
-- user_logic.vhd - entity/architecture pair
-----
--中略
-- DO NOT EDIT BELOW THIS LINE -----
library ieee;
use ieee.std_logic_1164.all;
use ieee.std_logic_arith.all;
use ieee.std_logic_unsigned.all;
library proc_common_v2_00_a;
use proc_common_v2_00_a.proc_common_pkg.all;

-- DO NOT EDIT ABOVE THIS LINE -----
library xps_sil00_v1_00_a;    --ライブラリとして呼び出す
use xps_sil00_v1_00_a.all;

--中略
-----
-- Entity section
-----
entity user_logic is
  generic
  (
    -- ADD USER GENERICS BELOW THIS LINE -----
    --USER generics added here
    -- ADD USER GENERICS ABOVE THIS LINE -----
    -- DO NOT EDIT BELOW THIS LINE -----
    -- Bus protocol parameters, do not add to or delete
    C_SLV_DWIDTH      : integer      := 32;
    C_NUM_REG         : integer      := 2;
    C_NUM_INTR        : integer      := 1;
    -- DO NOT EDIT ABOVE THIS LINE -----
  );
port
(
  -- ADD USER PORTS BELOW THIS LINE -----
  SEG      : out  STD_LOGIC_VECTOR(0 to 7); -- 7セグメントLED出力
  nSEL     : out  STD_LOGIC_VECTOR(0 to 2); -- セレクト出力
  nLE      : out  STD_LOGIC_VECTOR(0 to 3); -- 単色LED出力
  nSW      : in   STD_LOGIC_VECTOR(0 to 2); -- スイッチ入力
  nCODE    : in   STD_LOGIC_VECTOR(0 to 3); -- ロータリsw入力
  intr     : out  STD_LOGIC;
  -- ADD USER PORTS ABOVE THIS LINE -----

```

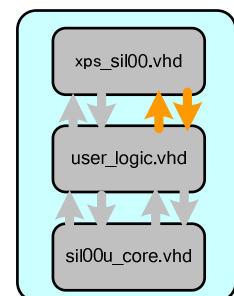

```

-- DO NOT EDIT BELOW THIS LINE -----
-- Bus protocol ports, do not add to or delete
Bus2IP_Clk      : in  std_logic;
Bus2IP_Clk      : in  std_logic;
Bus2IP_Reset    : in  std_logic;
Bus2IP_Data     : in  std_logic_vector(0 to C_SLV_DWIDTH-1);
Bus2IP_BE       : in  std_logic_vector(0 to C_SLV_DWIDTH/8-1);
Bus2IP_RdCE     : in  std_logic_vector(0 to C_NUM_REG-1);
Bus2IP_WrCE     : in  std_logic_vector(0 to C_NUM_REG-1);
IP2Bus_Data     : out std_logic_vector(0 to C_SLV_DWIDTH-1);
IP2Bus_RdAck    : out std_logic;
IP2Bus_WrAck    : out std_logic;
IP2Bus_Error    : out std_logic;
IP2Bus_IntrEvent : out std_logic_vector(0 to C_NUM_INTR-1)
-- DO NOT EDIT ABOVE THIS LINE -----
);

attribute SIGIS : string;
attribute SIGIS of Bus2IP_Clk      : signal is "CLK";
attribute SIGIS of Bus2IP_Reset    : signal is "RST";

end entity user_logic;
-----
-- Architecture section
-----

architecture IMP of user_logic is

-----
-- Signals for user logic slave model s/w accessible register example
-----

signal slv_reg0      : std_logic_vector(0 to C_SLV_DWIDTH-1);
signal slv_reg1      : std_logic_vector(0 to C_SLV_DWIDTH-1);
signal slv_reg_write_sel : std_logic_vector(0 to 1);
signal slv_reg_read_sel  : std_logic_vector(0 to 1);
signal slv_ip2bus_data   : std_logic_vector(0 to C_SLV_DWIDTH-1);
signal slv_read_ack      : std_logic;
signal slv_write_ack     : std_logic;

-----
-- Signals for user logic interrupt example
-----

signal intr_counter : std_logic_vector(0 to C_NUM_INTR-1); --割り込み用

begin

-- 下位モジュール呼び出し sil100u_core インスタンス
sil100u_core_0 : entity xps_sil100_v1_00_a.sil100u_core
PORT MAP(
  SYS_CLK => Bus2IP_Clk,
  SYS_RST => Bus2IP_Reset,

  -- External
  SEG => SEG,
  nSEL => nSEL,
  nLE => nLE,
  nSW => nSW,
  nCODE => nCODE,

```

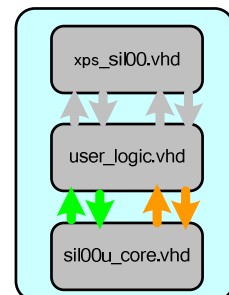

```

-- R/W レジスタ
*
);
--中略
slv_reg_write_select <= Bus2IP_WrCE(0 to 5);
slv_reg_read_select <= Bus2IP_RdCE(0 to 5);
slv_write_ack <= Bus2IP_WrCE(0) or Bus2IP_WrCE(1) or Bus2IP_WrCE(2)
                or Bus2IP_WrCE(3) or Bus2IP_WrCE(4) or Bus2IP_WrCE(5);
slv_read_ack <= Bus2IP_RdCE(0) or Bus2IP_RdCE(1) or Bus2IP_RdCE(2)
               or Bus2IP_RdCE(3) or Bus2IP_RdCE(4) or Bus2IP_RdCE(5);
-- implement slave model register(s)
SLAVE_REG_WRITE_PROC : process( Bus2IP_Clk ) is
begin
  if Bus2IP_Clk'event and Bus2IP_Clk = '1' then
    if Bus2IP_Reset = '1' then
      slv_reg0 <= (others => '0');
--      slv_reg1 <= (others => '0');

    else
      case slv_reg_write_select is
        when "10" =>
          for byte_index in 0 to (C_SLV_DWIDTH/8)-1 loop
            if ( Bus2IP_BE(byte_index) = '1' ) then
              slv_reg0(byte_index*8 to byte_index*8+7)
                <= Bus2IP_Data(byte_index*8 to byte_index*8+7);
            end if;
          end loop;

--          when "01" =>
--            for byte_index in 0 to (C_SLV_DWIDTH/8)-1 loop
--              if ( Bus2IP_BE(byte_index) = '1' ) then
--                slv_reg1(byte_index*8 to byte_index*8+7)
--                  <= Bus2IP_Data(byte_index*8 to byte_index*8+7);
--              end if;
--            end loop;

        when others => null;
      end case;
    end if;
  end if;
end process SLAVE_REG_WRITE_PROC;

-- implement slave model software accessible register(s) read mux
-- CPU からのレジスタ読み込み
SLAVE_REG_READ_PROC : process( slv_reg_read_select, slv_reg0, slv_reg1 ) is
begin
  case slv_reg_read_select is
    when "10" => slv_ip2bus_data <= slv_reg0;
    when "01" => slv_ip2bus_data <= slv_reg1;
    when others => slv_ip2bus_data <= (others => '0');
  end case;
end process SLAVE_REG_READ_PROC;

-----
-- Example code to generate user logic interrupts
--
-- Note:
-- The example code presented here is to show you one way of generating

```

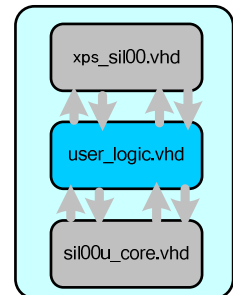

```

-- interrupts from the user logic. This code snippet infers a counter
-- and generate the interrupts whenever the counter rollover (the counter
-- will rollover ~21 sec @50Mhz).
-----
-- INTR_PROC : process( Bus2IP_Clk ) is
--   constant COUNT_SIZE : integer := 30;
--   constant ALL_ONES   : std_logic_vector(0 to COUNT_SIZE-1) := (others => '1');
--   variable counter    : std_logic_vector(0 to COUNT_SIZE-1);
-- begin
--
--   if ( Bus2IP_Clk'event and Bus2IP_Clk = '1' ) then
--     if ( Bus2IP_Reset = '1' ) then
--       counter := (others => '0');
--       intr_counter <= (others => '0');
--     else
--       counter := counter + 1;
--       if ( counter = ALL_ONES ) then
--         intr_counter <= (others => '1');
--       else
--         intr_counter <= (others => '0');
--       end if;
--     end if;
--   end if;
-- end process INTR_PROC;

IP2Bus_IntrEvent <= intr_counter; - 割り込みを counter からの出力に接続

-----
-- Example code to drive IP to Bus signals
-----
IP2Bus_Data <= slv_ip2bus_data when slv_read_ack = '1' else (others => '0');
IP2Bus_WrAck <= slv_write_ack;
IP2Bus_RdAck <= slv_read_ack;
IP2Bus_Error <= '0';

end IMP;

```

11.8.1.1. ライブラリ

ライブラリはデザインデータの集まりで、パッケージ宣言、エンティティ宣言、アーキテクチャ宣言などで構成されます。ライブラリを使用すると、コンポーネント宣言を省略することができます。

```

library opb_sil00u_v1_00_a;
use opb_sil00u_v1_00_a.all;

```

11.8.2. xps_sil00.vhd

xps_sil00.vhd を開いてください。自動生成されたコードを編集していきます。xps_sil00 を上位階層として、user_logic 回路を呼び出すコードを追加します。

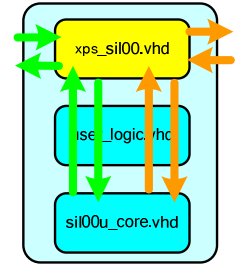

例 11-9 sil00u(xps_sil00.vhd)

```
-----
-- xps_sil00.vhd - entity/architecture pair
-----

-- 中略
library ieee;
use ieee.std_logic_1164.all;
use ieee.std_logic_arith.all;
use ieee.std_logic_unsigned.all;

library proc_common_v2_00_a;
use proc_common_v2_00_a.proc_common_pkg.all;
use proc_common_v2_00_a.ipif_pkg.all;

library interrupt_control_v2_00_a;
use interrupt_control_v2_00_a.interrupt_control;

library plbv46_slave_single_v1_00_a;
use plbv46_slave_single_v1_00_a.plbv46_slave_single;

library xps_sil00_v1_00_a;
use xps_sil00_v1_00_a.user_logic;
```

```
-----
-- Entity section
-----
```

```
entity xps_sil00 is
  generic
```

```
(
  --中略
);
```

```
port
```

```
(
  -- ADD USER PORTS BELOW THIS LINE -----

```

SEG	: out	STD_LOGIC_VECTOR(0 to 7);	--7 セグメント LED への出力信号
nSEL	: out	STD_LOGIC_VECTOR(0 to 2);	--7 セグメント LED セレクト信号
nLE	: out	STD_LOGIC_VECTOR(0 to 3);	--単色 LED への出力信号
nSW	: in	STD_LOGIC_VECTOR(0 to 2);	--押しボタンスイッチからの入力信号
nCODE	: in	STD_LOGIC_VECTOR(0 to 3);	--ロータリコードスイッチからの入力信号

```

-- ADD USER PORTS ABOVE THIS LINE -----
-- DO NOT EDIT BELOW THIS LINE -----
-- Bus protocol ports, do not add to or delete
--中略
-- DO NOT EDIT ABOVE THIS LINE -----
);
```

```
attribute SIGIS : string;
```

```
attribute SIGIS of SPLB_Clk : signal is "Clk";
```

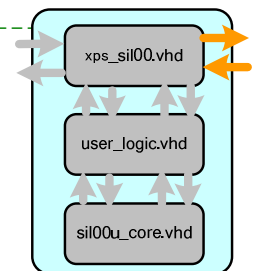

```

attribute SIGIS of SPLB_Rst      : signal is "Rst";
attribute SIGIS of IP2INTC_Irpt  : signal is "INTR_LEVEL_HIGH";

end entity xps_sil00;

-----
-- Architecture section
-----

architecture IMP of xps_sil00 is
--中略
begin
-----
-- instantiate plbv46_slave_single
-----
PLBV46_SLAVE_SINGLE_I : entity plbv46_slave_single_v1_00_a.plbv46_slave_single
    generic map
    (
--中略
    )
    port map
    (
--中略
    );

-----
-- instantiate interrupt_control
-----
INTERRUPT_CONTROL_I : entity interrupt_control_v2_00_a.interrupt_control
    generic map
    (
--中略
    )
    port map
    (
--中略
    );

-----
-- instantiate the User Logic
-----
USER_LOGIC_I : entity xps_sil00_v1_00_a.user_logic
    generic map
    (
--中略
    )
    port map
    (
        -- MAP USER PORTS BELOW THIS LINE -----

```

SEG => SEG,
nSEL => nSEL,
nLE => nLE,
nSW => nSW,
nCODE => nCODE,

```



```

 -- MAP USER PORTS ABOVE THIS LINE -----
--中略
);
--中略
end IMP;

```

```

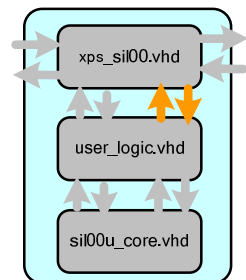

11.8.3. xps_sil00_v2_1_0.mpd

“C:\¥suzaku¥sz410-20080215¥pcores¥xps_sil00_v1_00_a¥data”を開いてください。



図 11-38 フォルダ構成

xps_sil00_v2_1_0.mpd を編集します。mpd(Microprocessor Peripheral Definition)ファイルでは信号の入出力の方向やビット幅等を定義できます。7セグメント LED、7 セグメント LED セレクト、単色 LED、押しボタンスイッチ、ロータリコードスイッチの信号を外部と接続できるように定義します。

以下の文を一番下に追加してください。

例 11-10 xps_sil00_v2_1_0.mpd

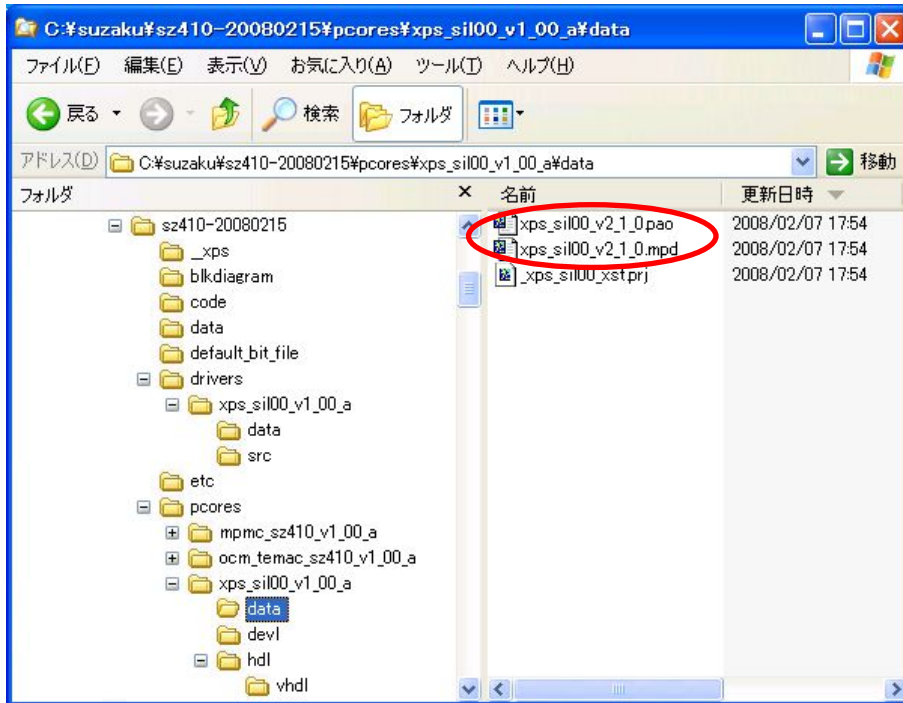
```
PORT SEG = "", DIR = O, VEC = [0:7]
PORT nSEL = "", DIR = O, VEC = [0:2]
PORT nLE = "", DIR = O, VEC = [0:3]
PORT nSW = "", DIR = I, VEC = [0:2]
PORT nCODE = "", DIR = I, VEC = [0:3]
```

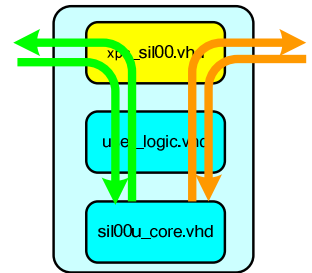

11.8.4. xps_sil00_v2_1_0.pao

xps_sil00_v2_1_0.pao を編集します。pao(Peripheral Analyze Order)ファイルはペリフェラルのコンパイル(構成およびシミュレーション用)に必要な HDL ファイルと、その解析順を指定します。自分で書いたソースコードを追加します。

以下の文を一番下に追加してください。

例 11-11 xps_sil00_v2_1_0.pao

```
lib xps_sil00_v1_00_a sil00u_core vhd1
lib xps_sil00_v1_00_a slot_counter vhd1
lib xps_sil00_v1_00_a le_seq_blink vhd1
lib xps_sil00_v1_00_a seg7_decoder vhd1
lib xps_sil00_v1_00_a dynamic_ctrl vhd1
```

11.8.5. xps_sil00.c

“C:\¥suzaku¥sz***- yyyymmdd ¥drivers¥xps_sil00_v1_00_a¥src¥opb_sil00u.c”を編集します。SUZAKU では stdio を使用しておらず、xil_printf()は生成されません。OPB_SIL00U_Intr_DefaultHandler 関数の中に記述されている xil_printf()の行をコメントアウトしてください。

例 11-12 opb_sil00u.c

```
void XPS_SIL00_Intr_DefaultHandler(void * baseaddr_p)
{
    Xuint32 baseaddr;
    Xuint32 IntrStatus;
    Xuint32 IpStatus;

    baseaddr = (Xuint32) baseaddr_p;

    /*
     * Get status from Device Interrupt Status Register.
     */
    IntrStatus = XPS_SIL00_mReadReg(baseaddr, XPS_SIL00_INTR_DISR_OFFSET);

    // xil_printf("Device Interrupt! DISR value : 0x%08x ¥n¥r", IntrStatus);

    /*
     * Verify the source of the interrupt is the user logic and clear the interrupt
     * source by toggle write baca to the IP ISR register.
     */
    if ( (IntrStatus & INTR_IPIR_MASK) == INTR_IPIR_MASK )
    {
        // xil_printf("User logic interrupt! ¥n¥r");
        IpStatus = XPS_SIL00_mReadReg(baseaddr, XPS_SIL00_INTR_ISR_OFFSET);
        XPS_SIL00_mWriteReg(baseaddr, XPS_SIL00_INTR_ISR_OFFSET, IpStatus);
    }
}
```

これで自作 IP コアの完成です。

11.9. 自作 IP コアの追加

EDK で、自作 IP コアを SUZAKU のデフォルトのプロジェクトに追加します。
 まず、SUZAKU のデフォルトに追加した時のブロック図を見てください。
 自作 IP コアは、OPB と接続され、外部(押しボタンスイッチや単色 LED)とつながります。

11.9.1. SZ010、SZ030 の場合



図 11-39 SZ010、SZ030 のデフォルトに自作 IP コアを追加

11.9.2. SZ130 の場合

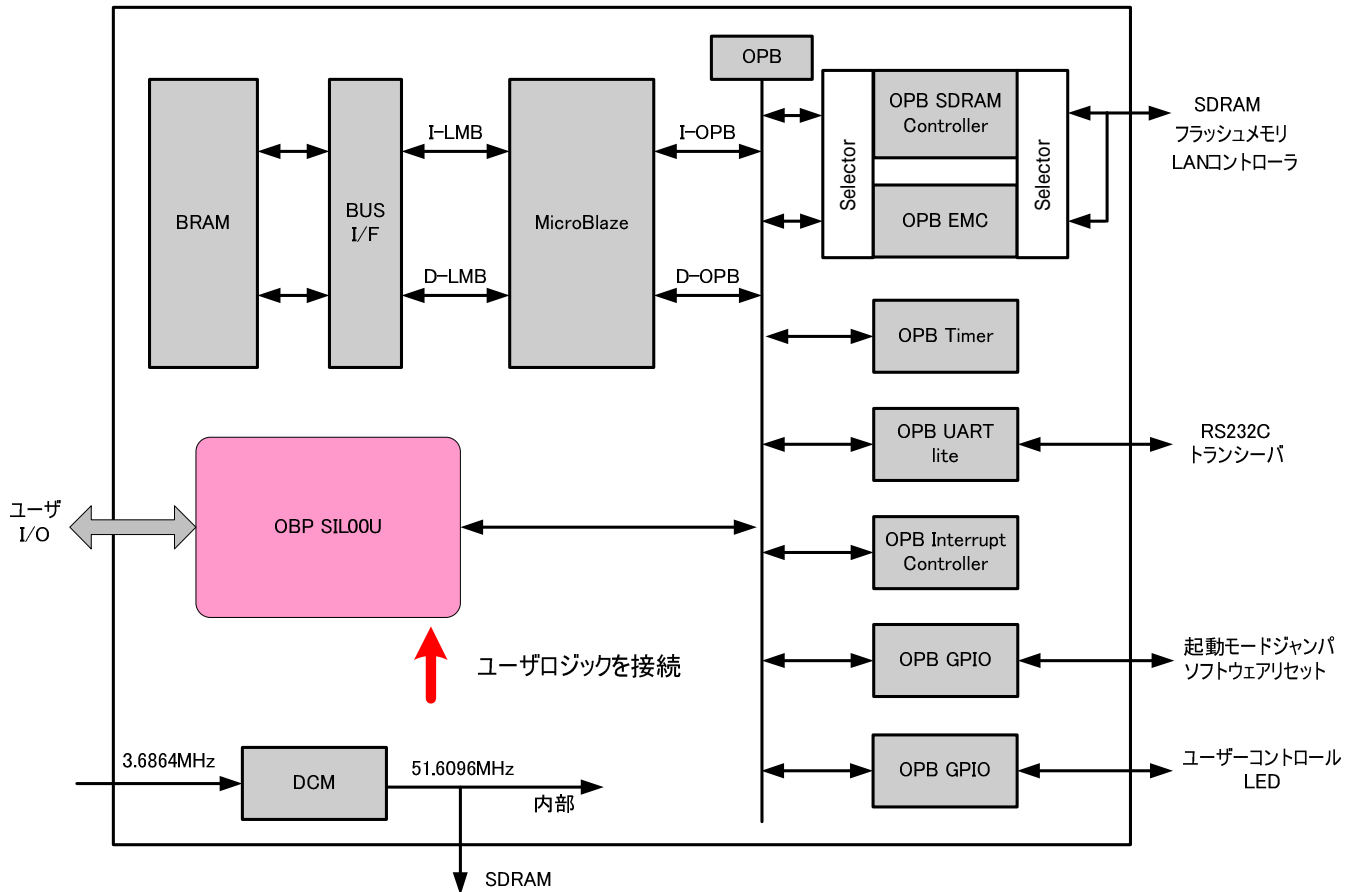

図 11-40 SZ130 のデフォルトに自作 IP コアを追加

11.9.3. SZ310 の場合

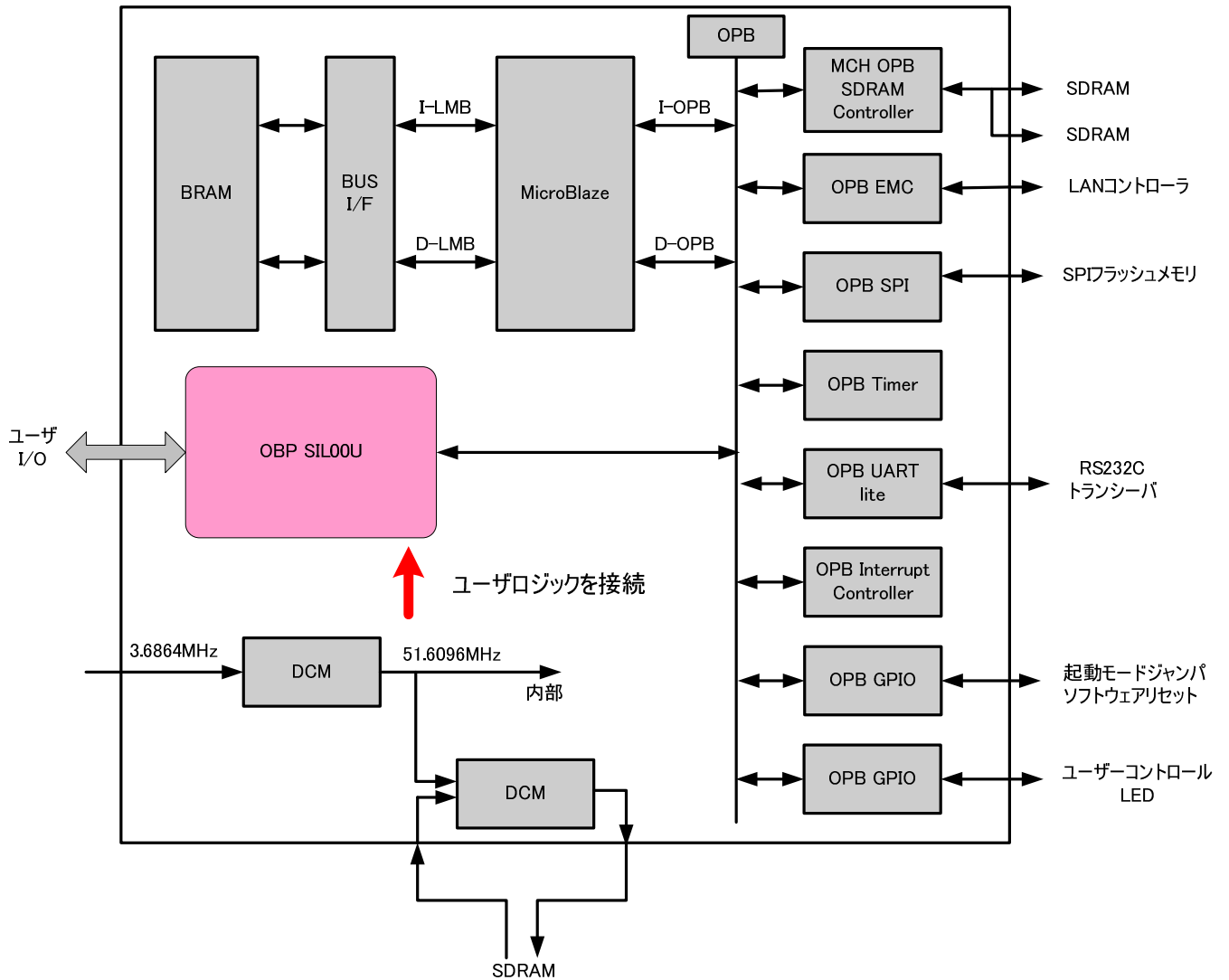

図 11-41 SZ310 のデフォルトに自作 IP コアを追加

11.9.4. SZ410 の場合

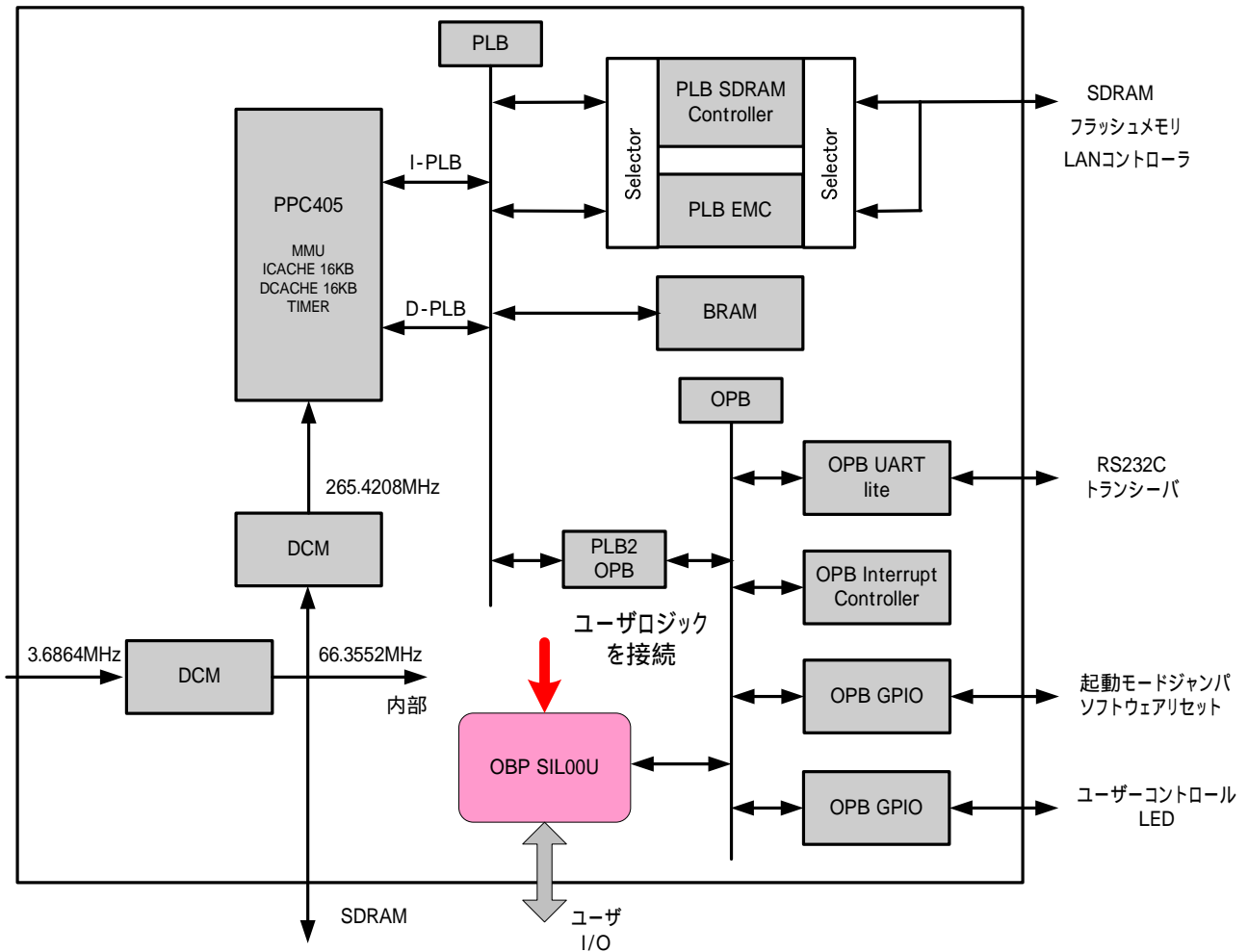

図 11-42 SZ410 のデフォルトに自作 IP コアを追加

11.9.5. ハードウェア設定

自作コアが、EDK に読み込まれているか確認します。

EDK に自作コアが作成されたことを伝えるため、[Project] [Rescan User Repositories]をクリックしてください。

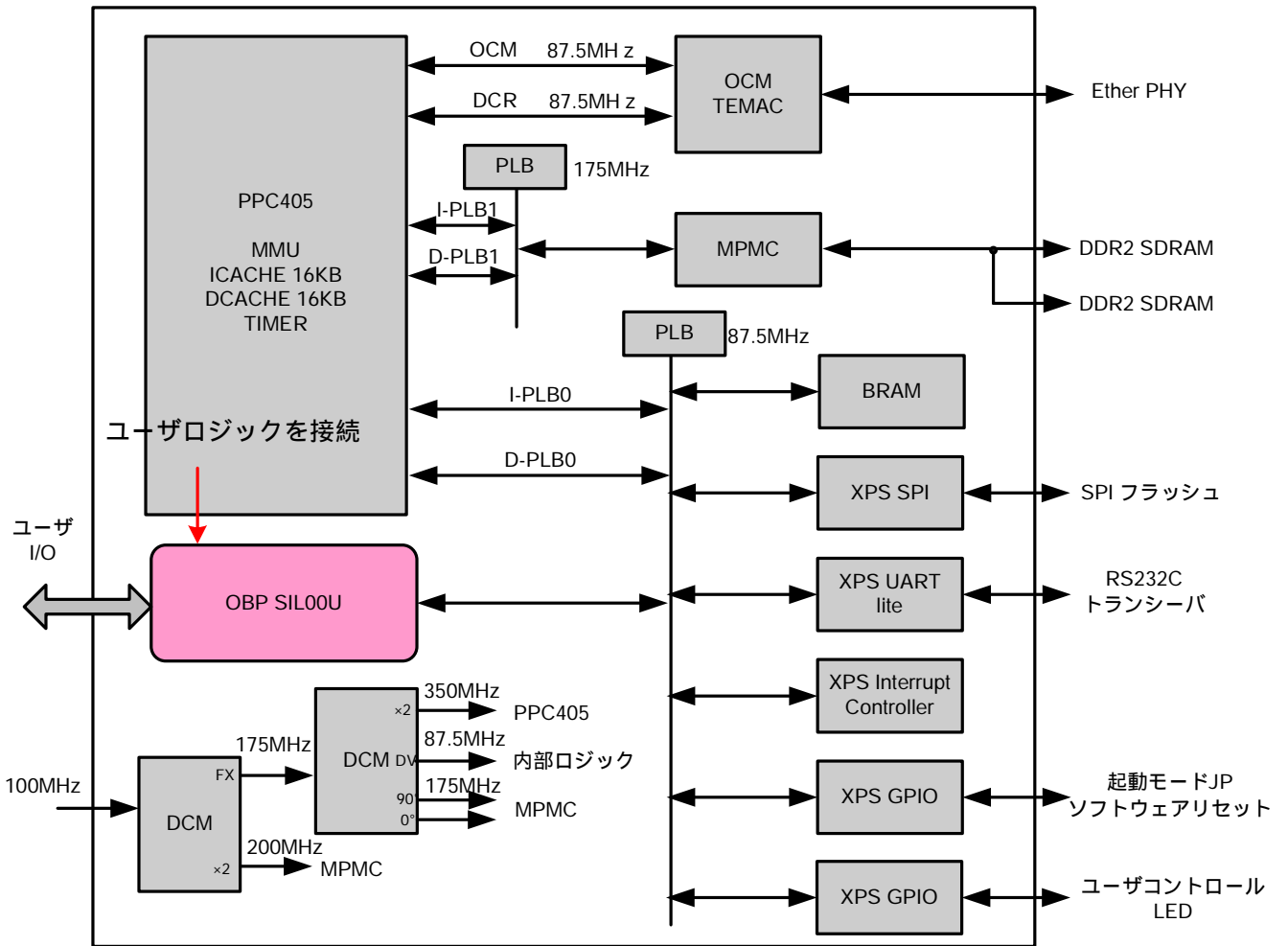

図 11-43 自作 IP コア読み込み

IP Catalog の Project Repository(EDK9.xi の場合は Project Local pcores)に自分のコア opb_sil00u/xps_sil00 が追加されます。

もしうまく追加されなかった場合は、一回 Xilinx Platform Studio を閉じて、再起動し、xps_proj.xmp を開き直してください。

11.9.5.1. IP コアの追加

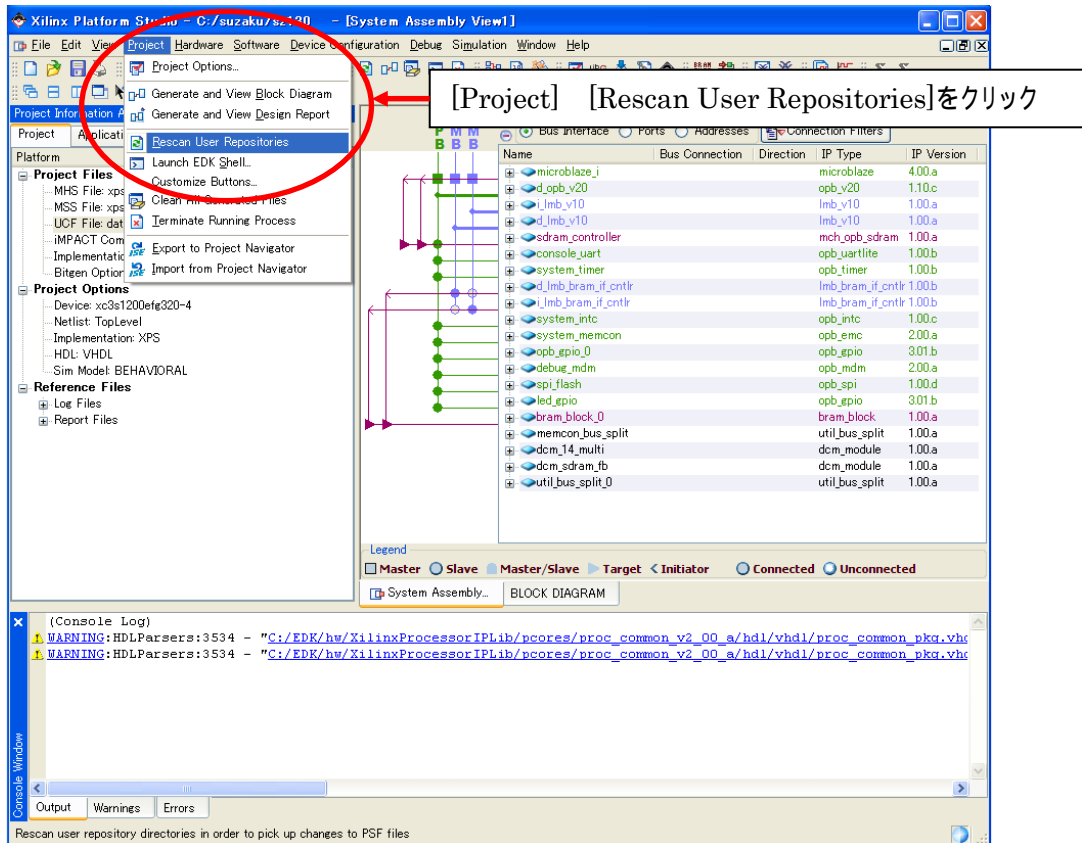
opb_sil00u | xps_sil00 を右クリックして出てくるメニューの Add IP を選択してください。
opb_sil00u | xps_sil00 が追加されます。



図 11-44 自作 IP コア追加

11.9.5.2. バスに接続

Bus Interface を選択し、opb_sil00u_0 | xps_sil00_0 の横の丸をクリックしてください。○ ●

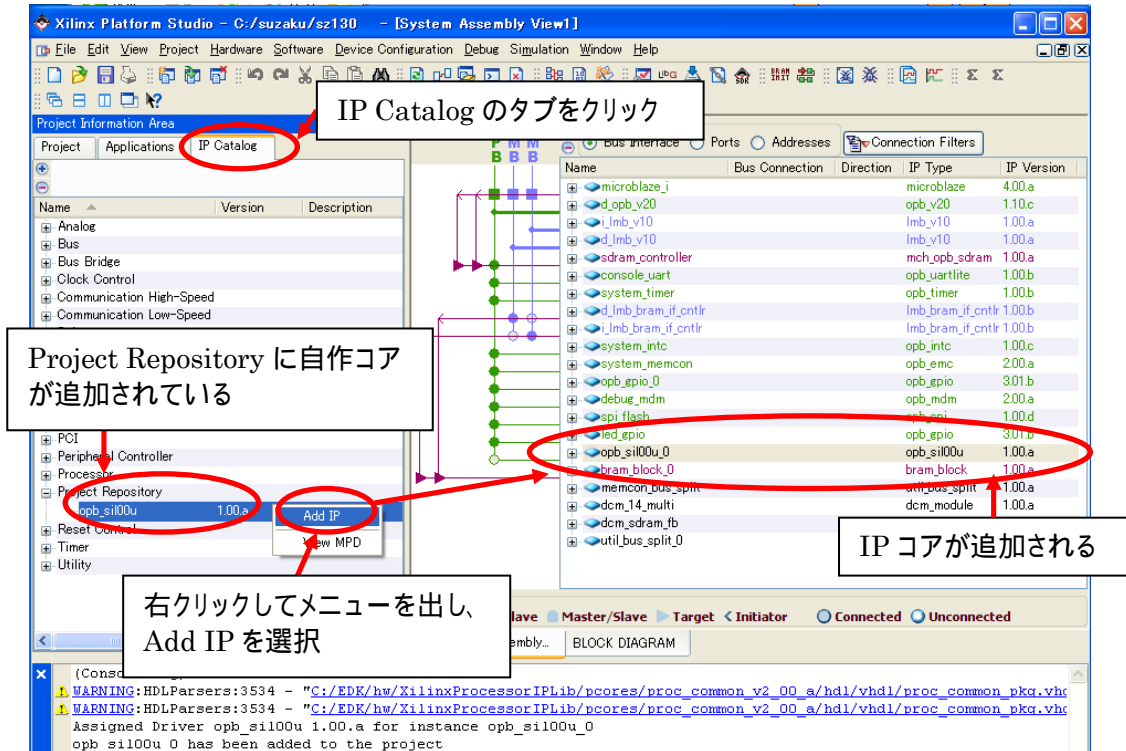

図 11-45 OPB バスに接続(SZ010,SZ030,SZ130,SZ310)

SZ410 の場合は PLB バス(plb_peripheral)につなぎ、xps_sil00_0 から sil_cntlr にインスタンス名を変更してください。

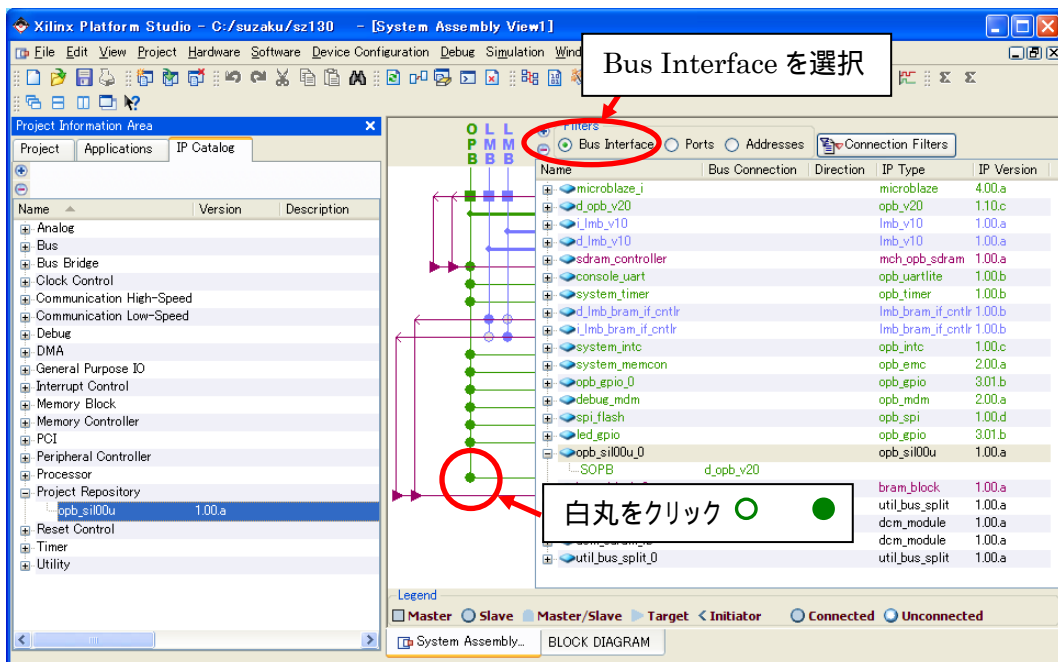

図 11-46 PLB バスに接続(SZ410)

11.9.5.3. IP コアの設定

opb_sil00u_0 | sil_cntlr を右クリックし、メニューの Configure IP...を選択してください。

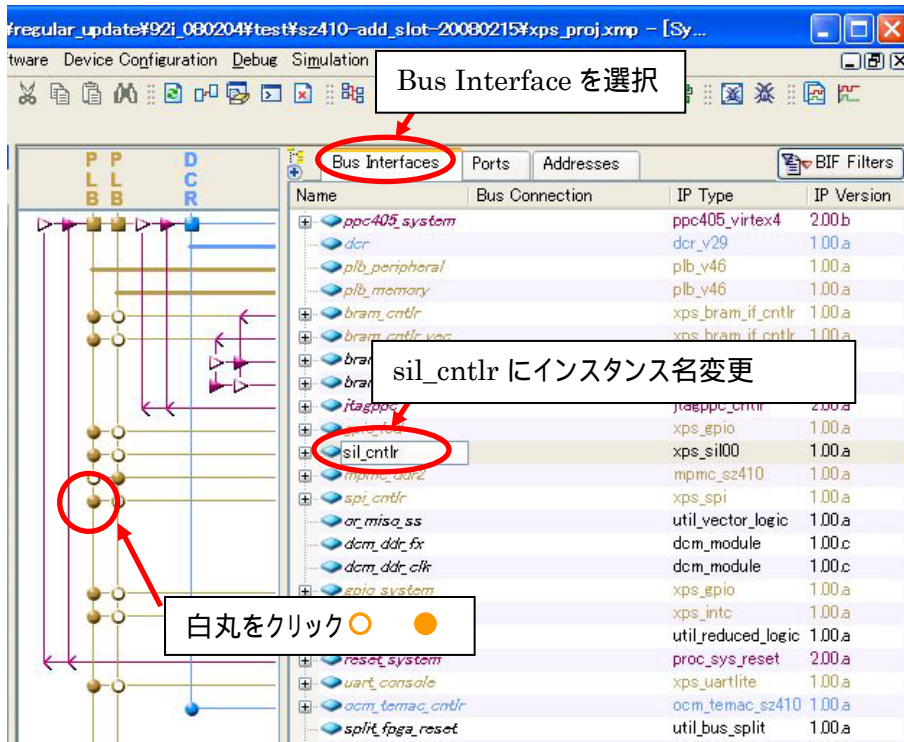

図 11-47 アドレス設定画面呼び出し

メモリアドレスを設定します。[C_BASEADDR]、[C_HIGHADDR]にメモリアドレスを入力し、[OK]をクリックして下さい。メモリアドレスはSUZAKUのメモリマップでFreeと書いてあるところに割り当てます。(”1.4 メモリマップ”参照)

表 11-1 自作 IP のメモリアドレス

	SZ010, SZ030 SZ130	SZ310, SZ410
Base Address	0xFFFFD000	0xF0FFD000
High Address	0xFFFFD1FF	0xF0FFD1FF

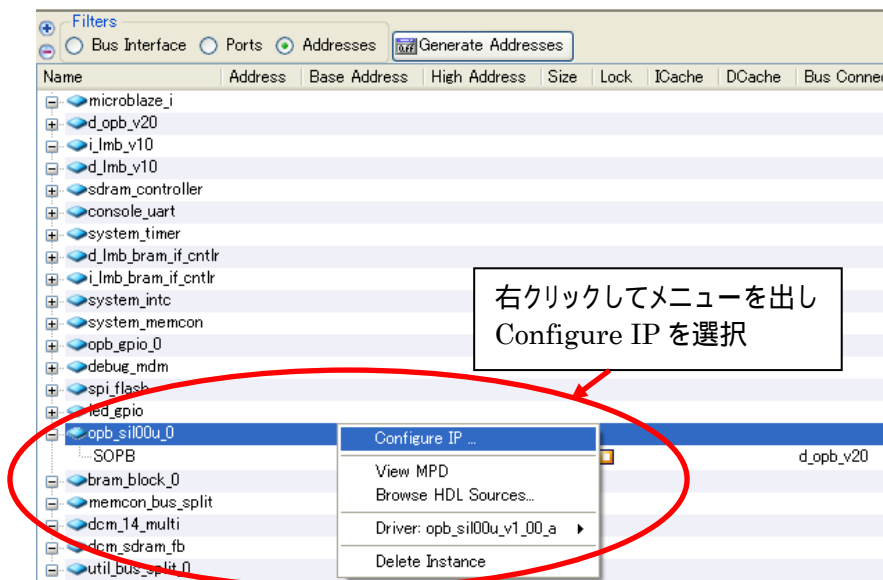

図 11-48 アドレス設定

11.9.5.4. メモリマップ確認

Addresses を選択し、opb_sil00u_0 | sil_cntlr の BaseAddress と High Address と Size に間違いがないか、確認してください。

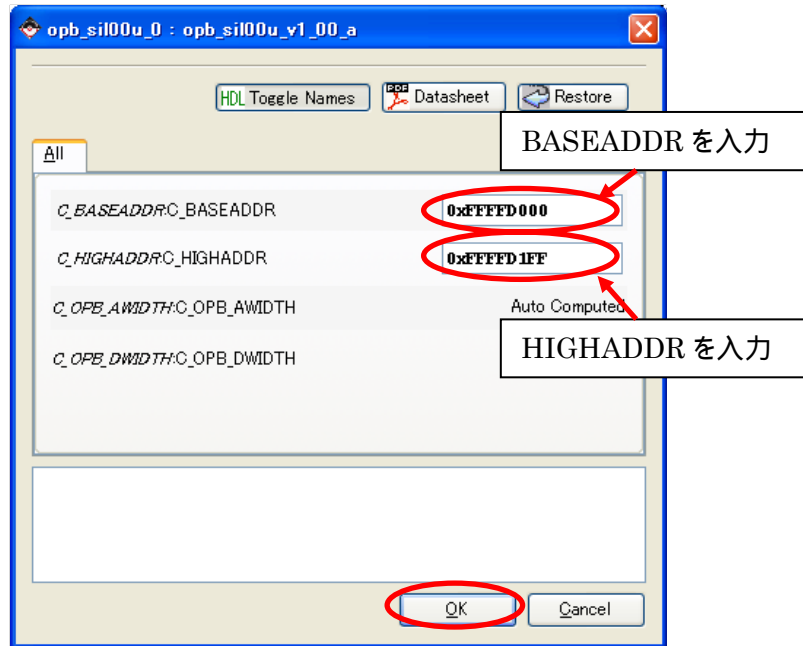

図 11-49 メモリマップ確認

11.9.5.5. 信号の定義

Ports を選択し、opb_sil00u_0 の  をクリックして開いてください。mpd ファイルで自分で設定した信号線 + 自動生成された割り込み線が出来上がっていると思います。

SEG の Net の部分をクリックし、Net 名を SEG と入力し、欄外をクリックし確定させてください。





図 11-50 NET 名入力

もう一度 SEG の Net をクリックし、今度は  をクリックし、[Make External] を選択し、欄外をクリックして確定させてください。



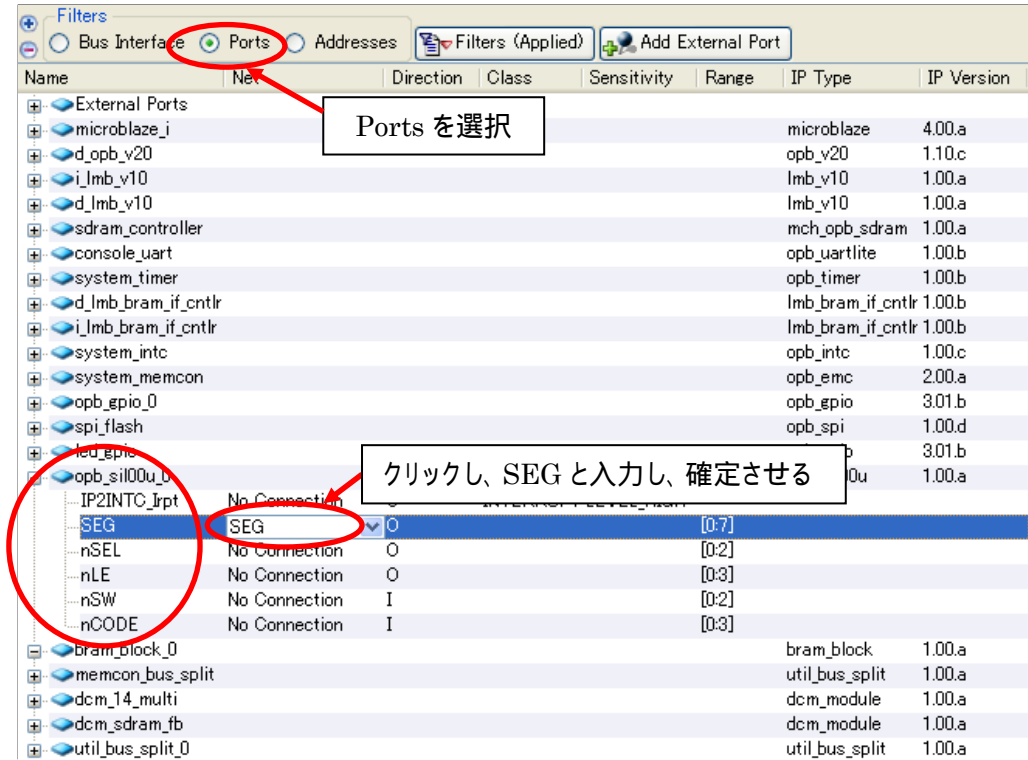

図 11-51 外部信号にする

External Ports の  をクリックして開いてください。Name:SEG_pin という信号が出来上がっています。変えなくても良いのですが、後々の読みやすさのため信号名を変更します。SEG_pin をクリックし、名前を SEG に変更してください。これで、外部出力信号 SEG が定義されます。

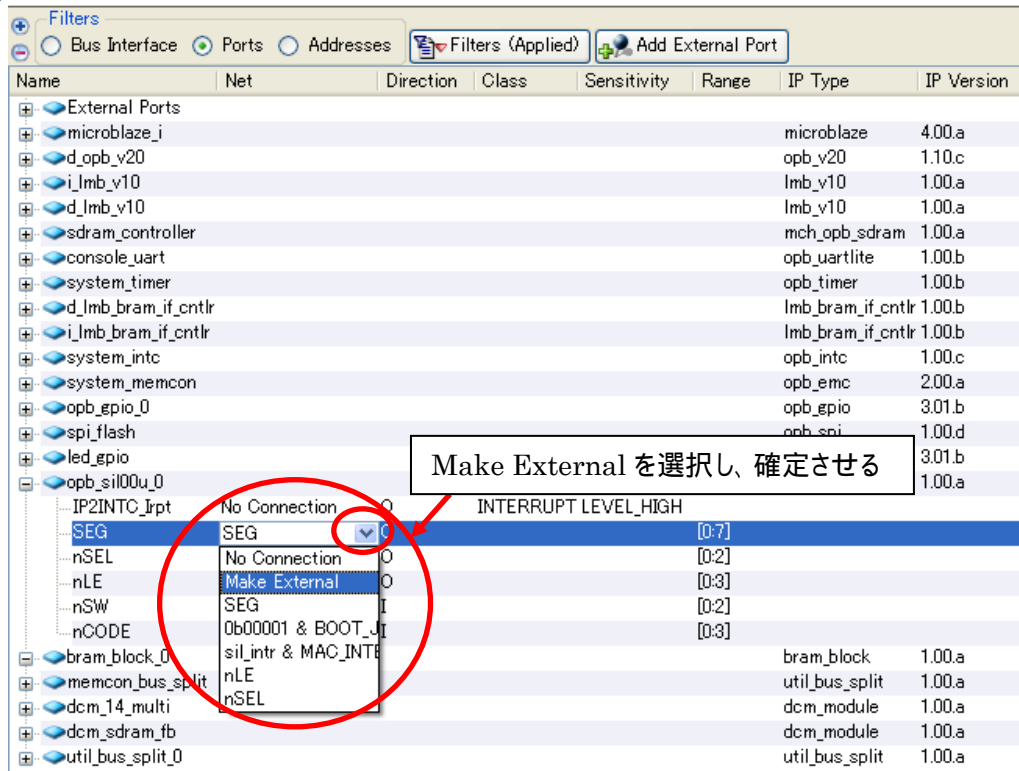

図 11-52 出力信号定義

nSEL、nLE、nSW、nCODE も SEG と同様の操作を行ってください。

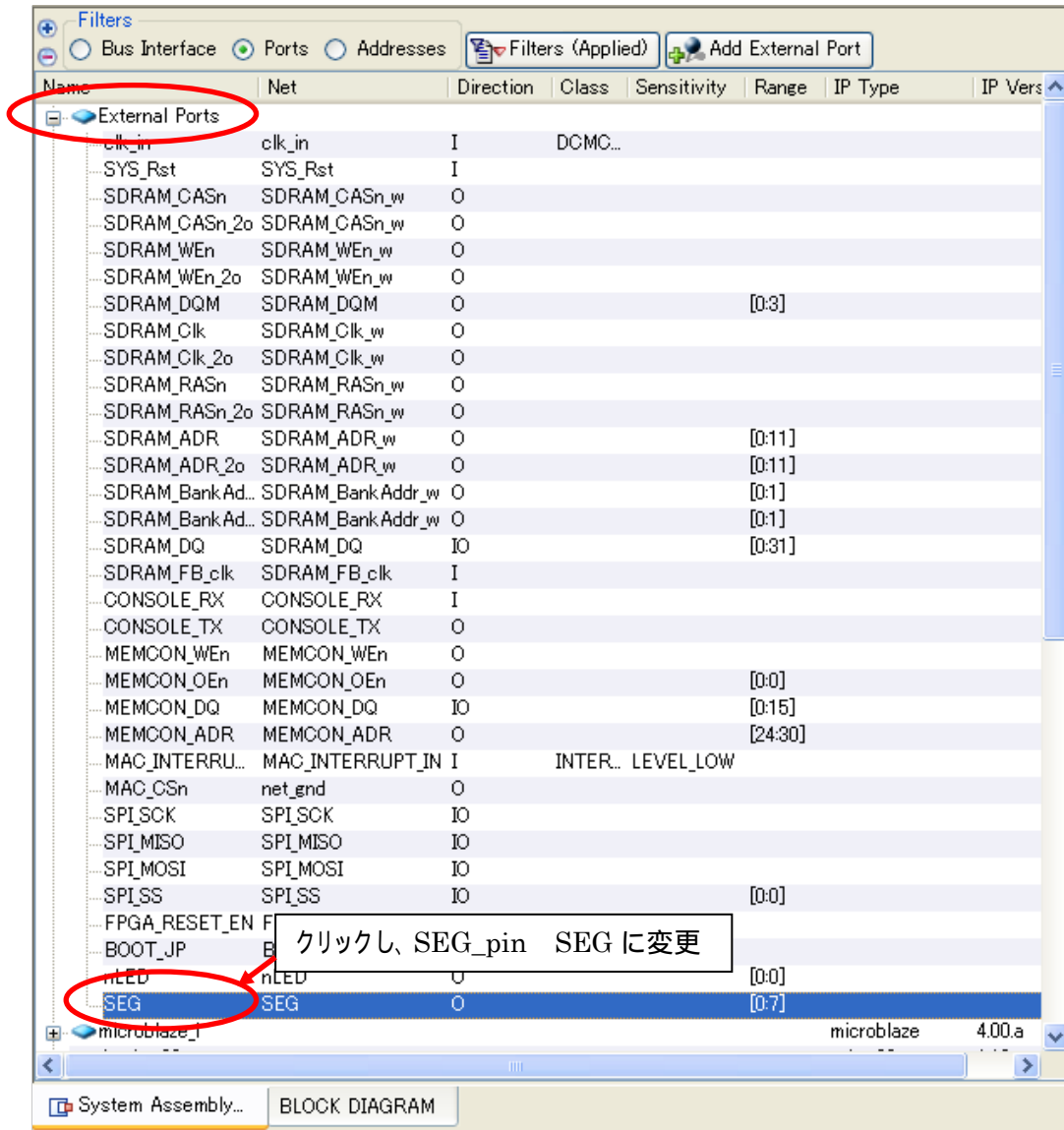

図 11-53 残り出力信号定義

MicroBlaze および PowerPC は外部から 1 つの割り込みしか受けることができません。SUZAKU では、複数の割り込み要因があるため、割り込みコントローラを用いて、割り込み処理を行います。割り込みが発生すると、割り込みハンドラが呼び出され、優先順位が高いものから割り込みが処理されます。

IP2INTC_Irpt の Net に sil_intr と入力し、system_inc(SZ410 の場合は intc_system)の Intr の Net に、sil_intr & と追記してください。これで自作コアの割り込みが割り込みコントローラに接続されます。右側に書いたものほど割り込みの優先順位が高くなります。

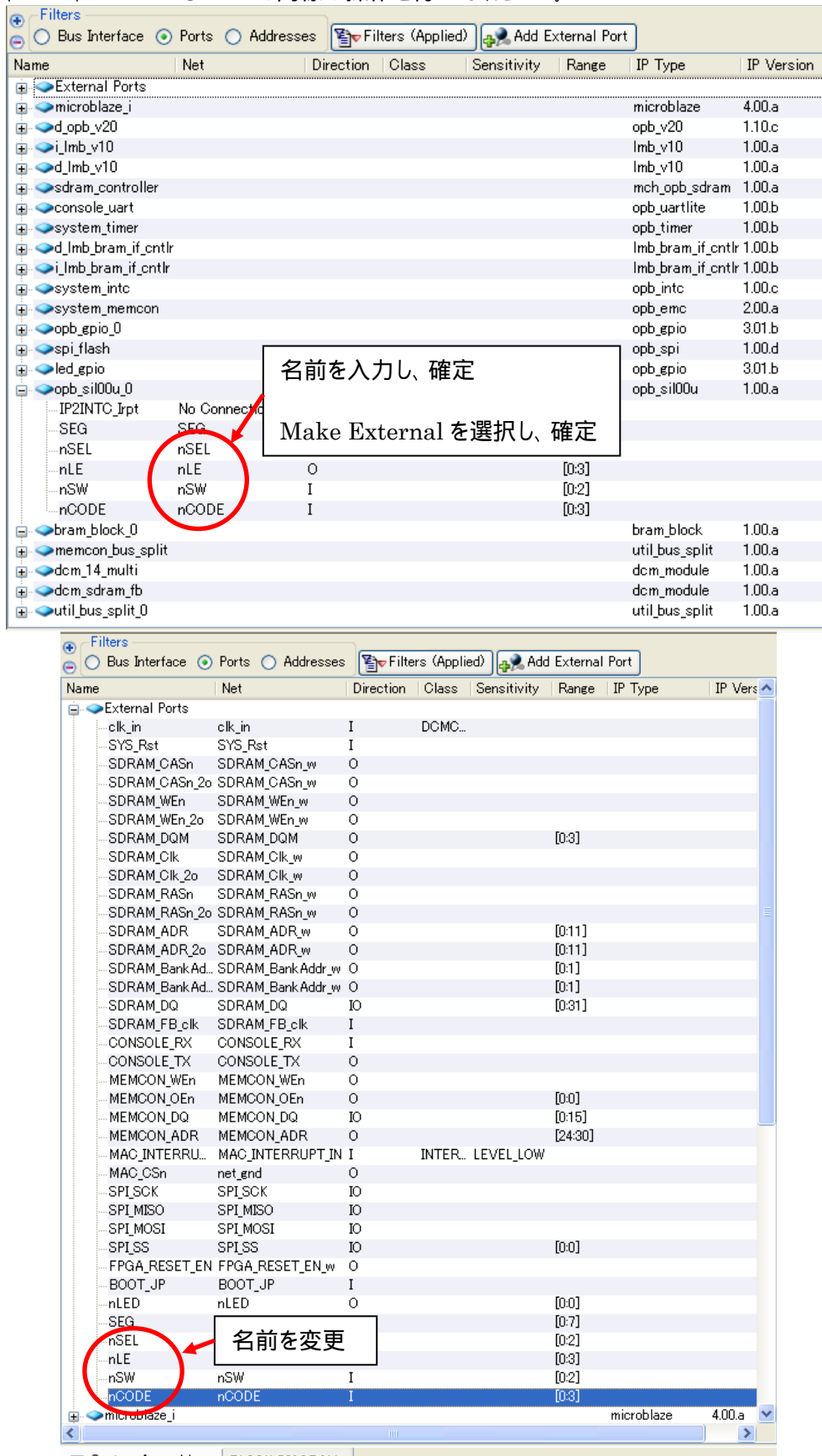
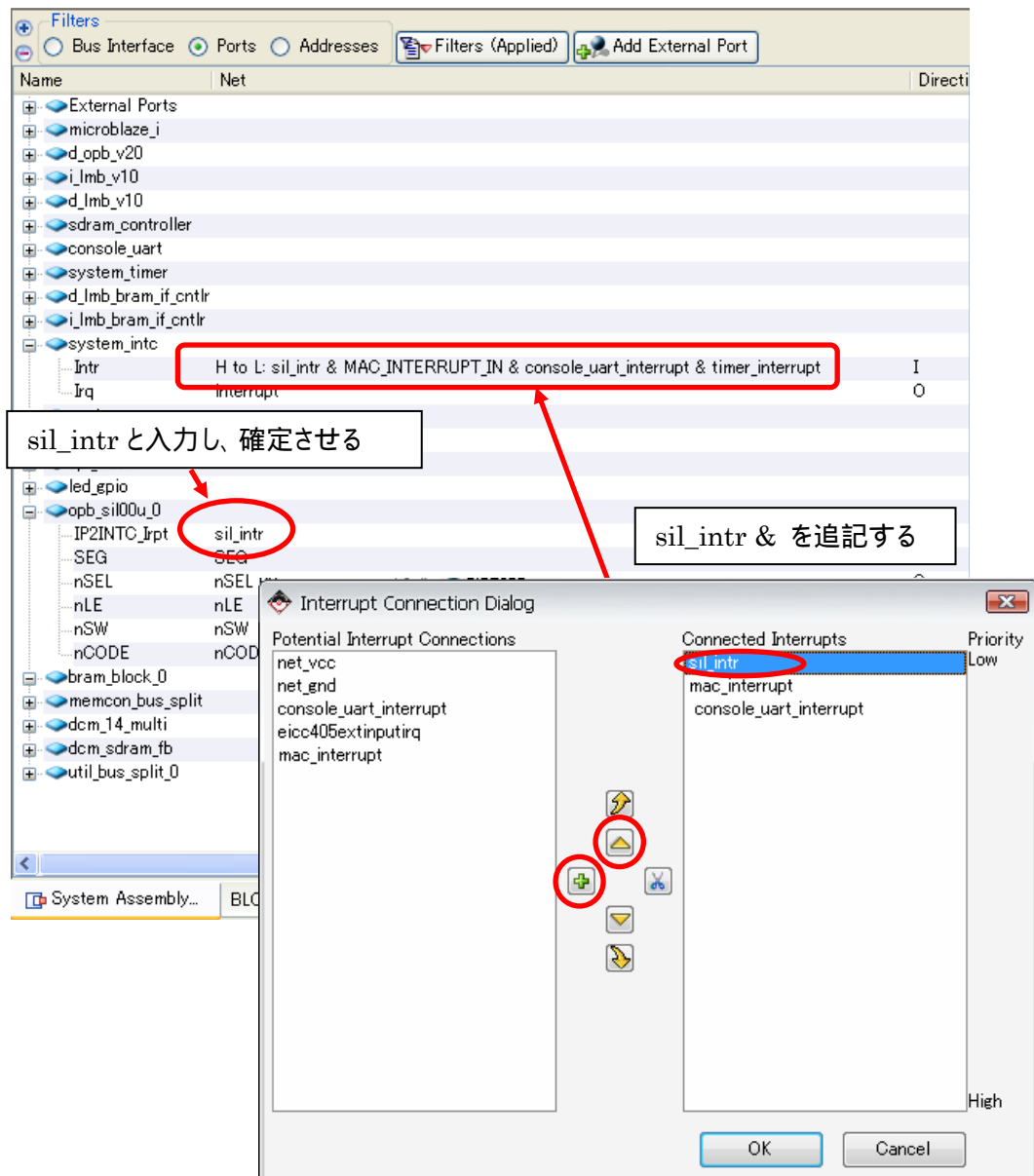

11.9.5.6. 割り込み **SZ310** **SZ410**

SZ310, SZ410 はハードプロセッサの PowerPC なので、設定が SZ010, SZ030, SZ130 と違います。PowerPC では、EVPR(例外ベクタプレフィックスレジスタ)に割り込みベクタをセットする必要があります。EVPR は上位 16bit のみが使用され、下位 16bit は無視されるレジスタです。デフォルトのプロジェクトでは、boot セクションが 0xFFFFF000 にあり、BRAM を 0xFFFFC000 ~ 0xFFFFFFFF に割り当てています。EVPR に割り込みベクタをセットするためには、0xFFFF0000 まで拡張しないといけませんが、これだと BRAM の容量が 64KByte になってしまいます。SZ310 に採用している Virtex-II Pro は 48KByte の BRAM しか内蔵していないため容量が足りません。SZ410 では足りないことはありませんが、もったいないので 0xFFFFC000 ~ 0xFFFFFFFF の他に、もうひとつ BRAM を用意し、0xFFFF0000 ~ 0xFFFF3FFF にセットし、ここに割り込みベクタを割り当てるようにします。また、text セクションが 15KByte になっていますので、rodata、data、bss など、0xFFFF0000 ~ 0xFFFF3FFF 側に割り当てて、必要容量を分散することにします。

SZ310 の場合 plb_bram_if_cntlr を追加して、PLB に接続し、bram_block を追加して、plb_bram_if_cntlr に接続してください。

SZ410 の場合 xps_bram_cntlr を追加してインスタンス名を bram_cntlr_vec に変更して、PLB(plb_peripheral)に接続し、bram_block を追加してインスタンス名を bram_vec に変更し、bram_cntlr_vec に接続してください。



図 11-55 割り込み設定(SZ310)



図 11-56 割り込み設定(SZ410)

plb_bram_if_cntlr_0/bram_cntrl_vec の設定画面を開き、Base Address に[0xFFFF0000]、High Address に[0xFFFF3FFF]と入力し、[OK]をクリックして下さい。

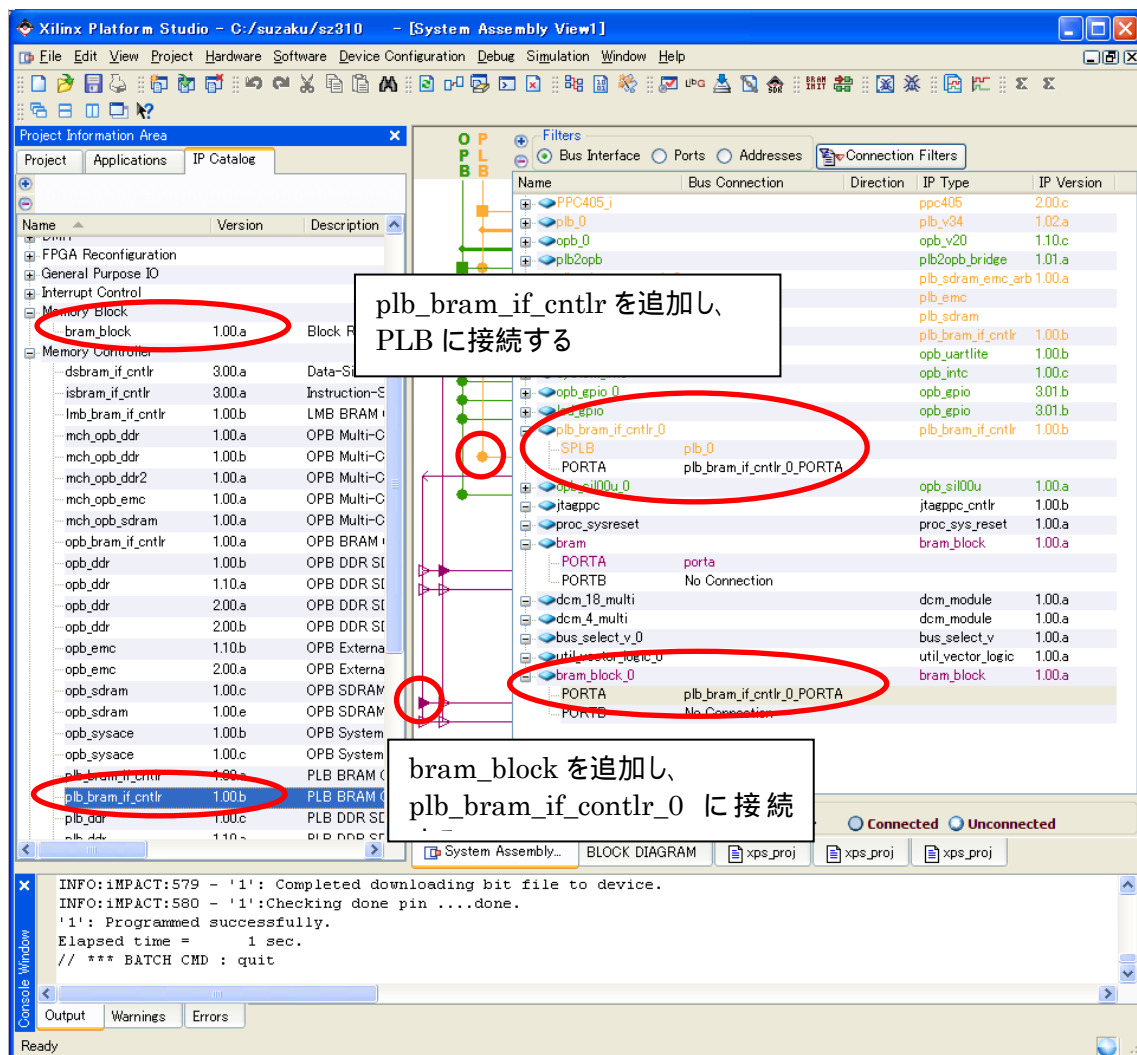

図 11-57 割り込み設定(アドレス変更)

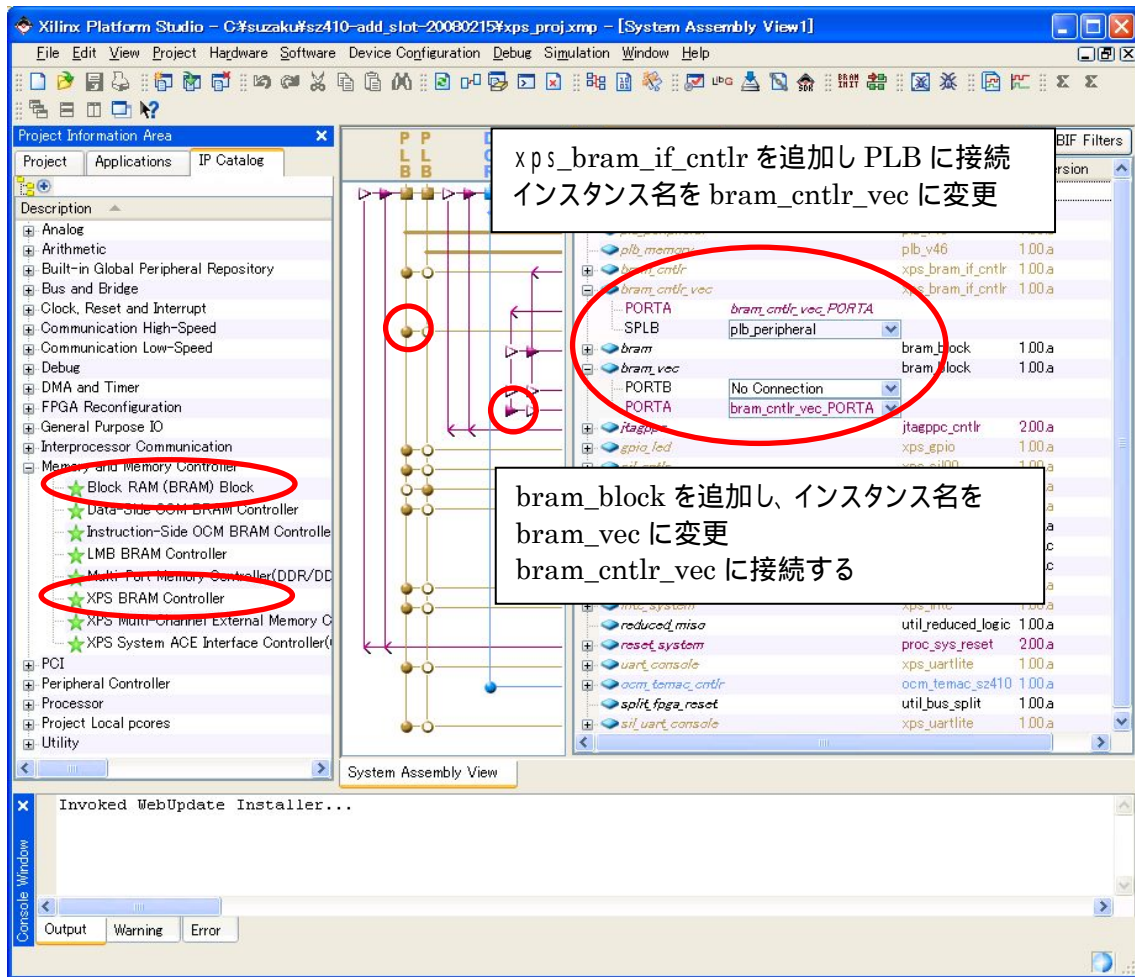
リンカースクリプトを作ります。[Software] [Generate Linker Script...]を選択してください。

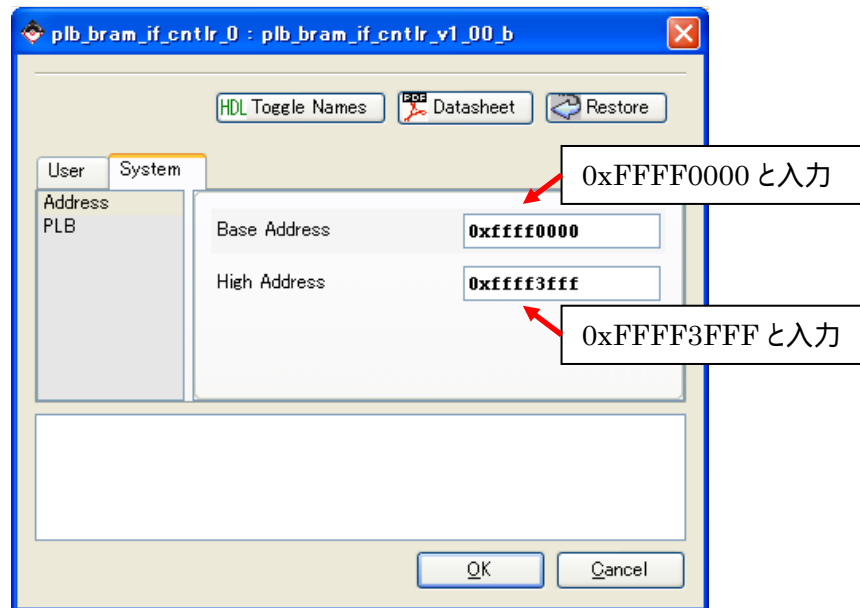

図 11-58 割り込み設定(リンカースクリプト)

[Sections View]の Memory の部分を編集し、[Generate]をクリックして下さい。



図 11-59 割り込み設定(リンカースクリプト設定: SZ310)

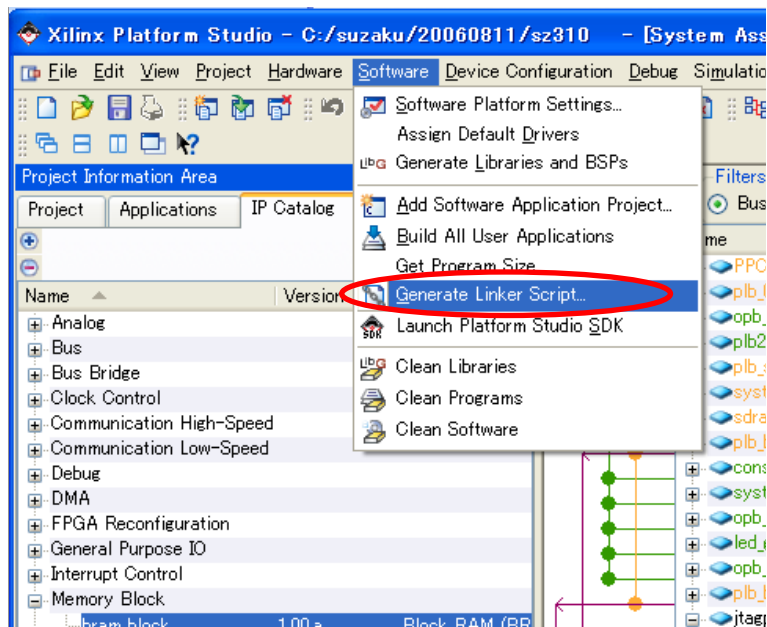

図 11-60 割り込み設定(リンカースクリプト設定: SZ410)

11.9.5.7. ピンアサイン

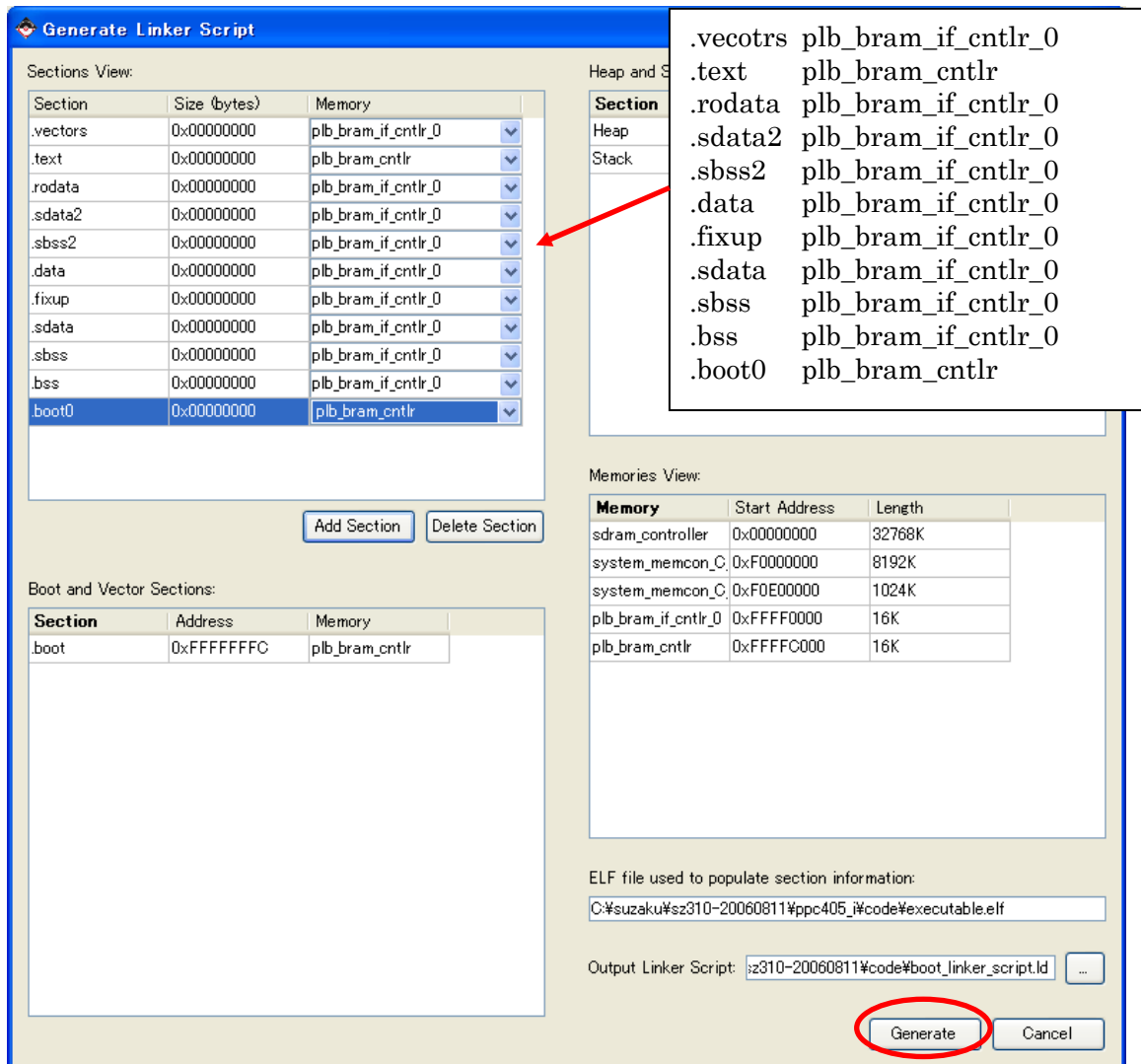
Project Files の UCF File: data/xps_proj.ucf をダブルクリックしてください。ピンアサインのファイルが開きます。ピンアサインを追加入力し、保存してください。

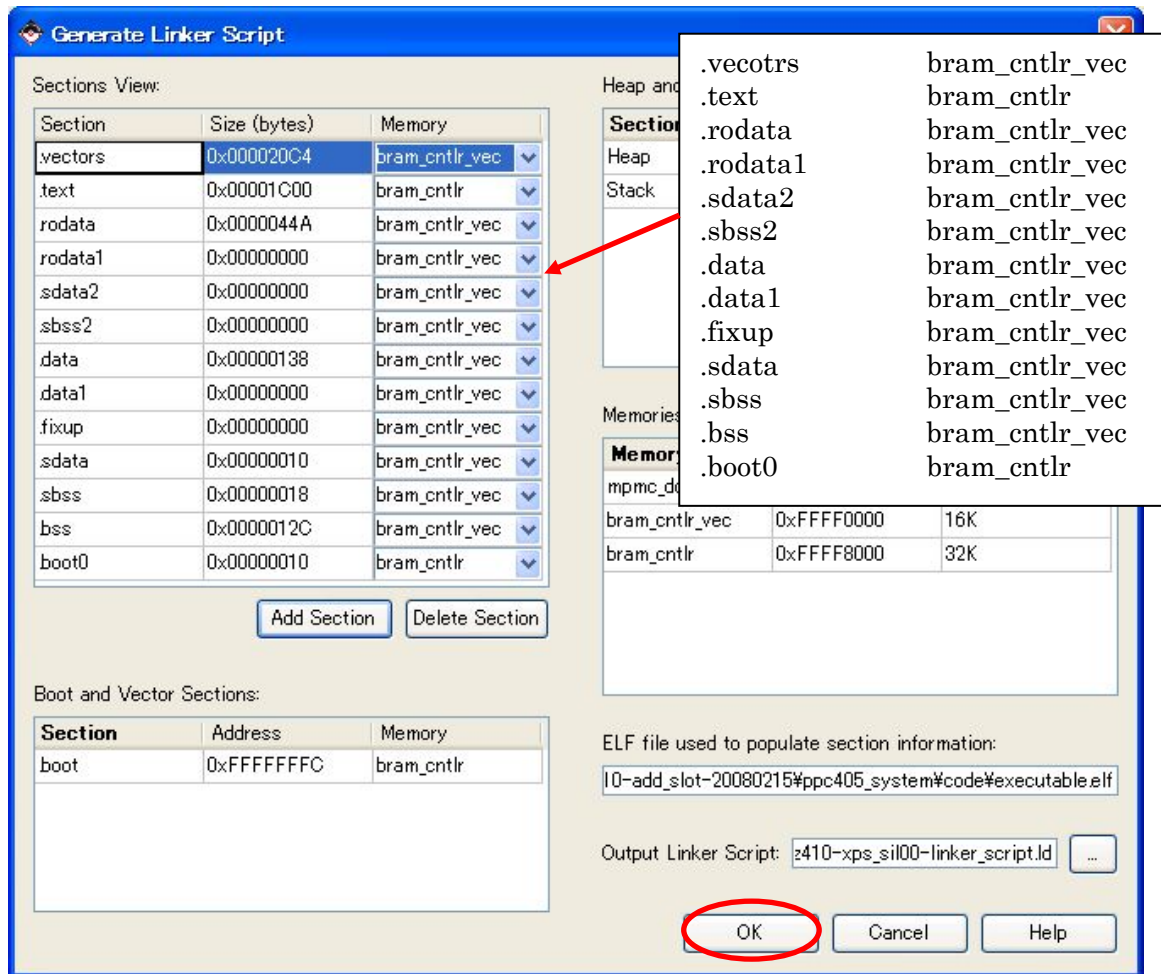

図 11-61 自作 IP コア (xps_proj.ucf)

表 11-2 自作 IP コア ピンアサイン

	SZ010 SZ030	SZ130	SZ310	SZ410
nCODE<0>	C8	J1	J16	H5
nCODE<1>	A9	F9	J15	E2
nCODE<2>	A12	E9	J14	D2
nCODE<3>	C10	A10	J13	U9
nSW<0>	A14	D11	K16	L1
nSW<1>	B14	C11	K15	M1
nSW<2>	A13	F11	K14	G4
SEG<0>	C5	L5	F15	P1
SEG<1>	B5	L6	F16	P2
SEG<2>	E6	L4	G13	L2
SEG<3>	D6	L3	G14	M2
SEG<4>	C6	L2	G15	N2
SEG<5>	B6	L1	G16	N3
SEG<6>	A8	C9	N9	Y7
SEG<7>	B8	D9	P9	W7
nSEL<0>	D7	K6	H13	N5
nSEL<1>	C7	K4	H14	M3
nSEL<2>	B7	K3	H15	M4
nLE<0>	E11	A11	L13	E1
nLE<1>	D11	B11	L14	F1
nLE<2>	C12	F12	L15	F2
nLE<3>	B12	E12	L16	G2

以上で自作コアの追加は終わりです。

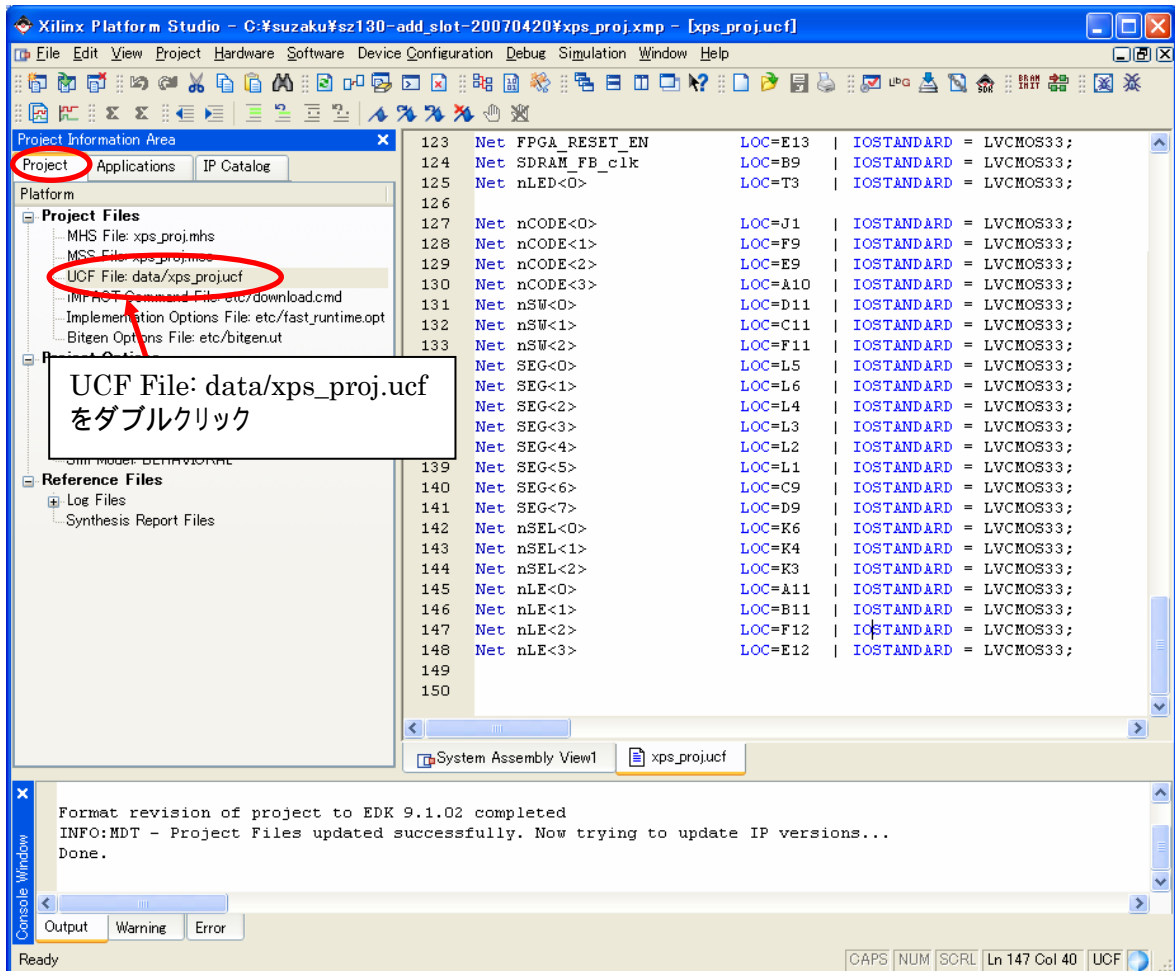
11.9.5.8. 自作 IP コア追加 作業まとめ

1. IP コアが EDK に読み込まれているか確認
2. IP コアを SUZAKU のデフォルトに追加
3. OPB に接続
4. アドレスを設定
5. 入出力信号の接続

11.9.6. BBoot 編集

今回は、SUZAKU のデフォルトに入っている BBoot に手を加えて、アプリケーションを作成します。

BBoot とは、FPGA の BRAM に配置され、電源を投入すると最初に動作するプログラムで、ブートローダ Hermit の起動や書き換えを行うものです。

初めに BBoot のプロジェクトにスロットマシンのサンプルソフトを追加します。

そして、main.c に変更を加えていきます。

BBoot に追加するスロットマシンのソフトウェアの仕様を下記に示します。

- スタート検出(押しボタンスイッチ(チャタリング除去)を 2 つ以上押した時、7 セグメント LED の数字を回転させる)
- ストップ検出(押しボタンスイッチ(チャタリング除去)を 1 つ押した時、それぞれ対応する 7 セグメント LED の数字の回転を停止させる)
- 3 つの数字一致検出(7 セグメント LED の数字が 3 つそろったら、単色 LED を順次点灯させるトリガー信号を出力する)
- 回転速度制御(ロータリコードスイッチの入力により、7セグメント LED の数字の回転速度を変更する)
- 電源投入時は自作 IP コアからの割り込みでタイミングをはかり、コンソールから "t" の文字を受けたら、ビジーモードでタイミングをはかるモードに変更

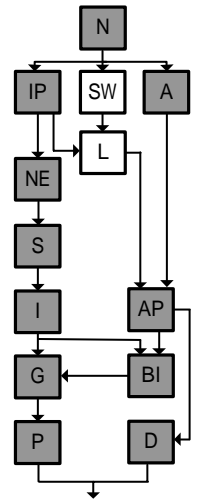

スロットマシンのソフトウェアは、自作 IP コアからの割り込みでタイミングをはかるモードと、ビジーモードでタイミングをはかるモードを実装しています。

組み込みソフトウェアにとって、割り込みは重要機能のひとつです。

"11.11 ソフトウェアのデバッグ"でデバッカを起動し、サンプルソフトウェアの流れを確認しますので、是非、詳細動作を確認してください。

11.9.6.1. BBoot フロー

SUZAKU に電源投入後、最初に動くデフォルトの SUZAKU のブートローダ BBoot は、以下のフローで実行されます。



図 11-62 BBoot のフロー

Applications のタブをクリックしてください。BBoot は下記のソースファイル等で構成されます。

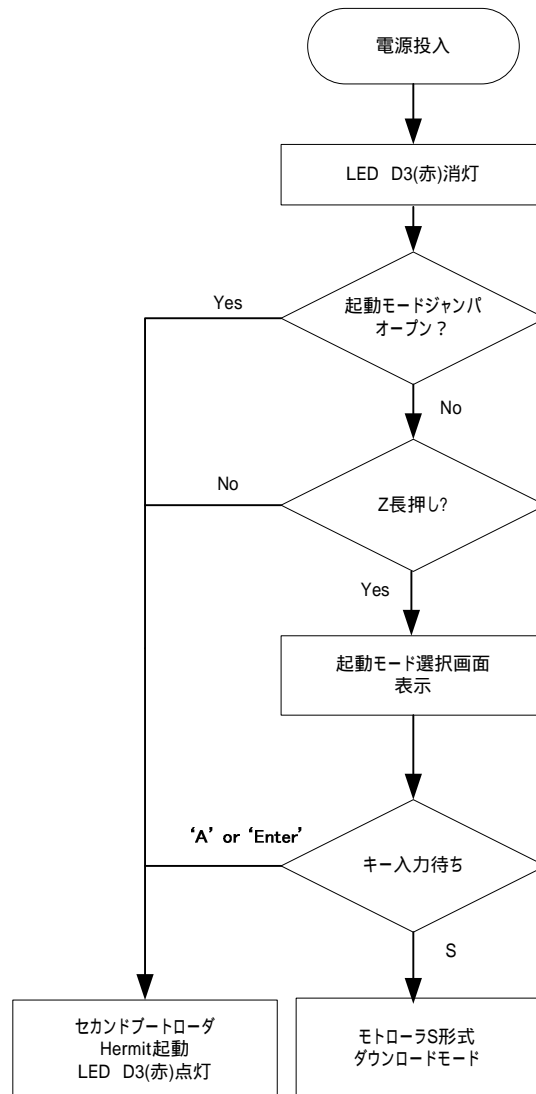
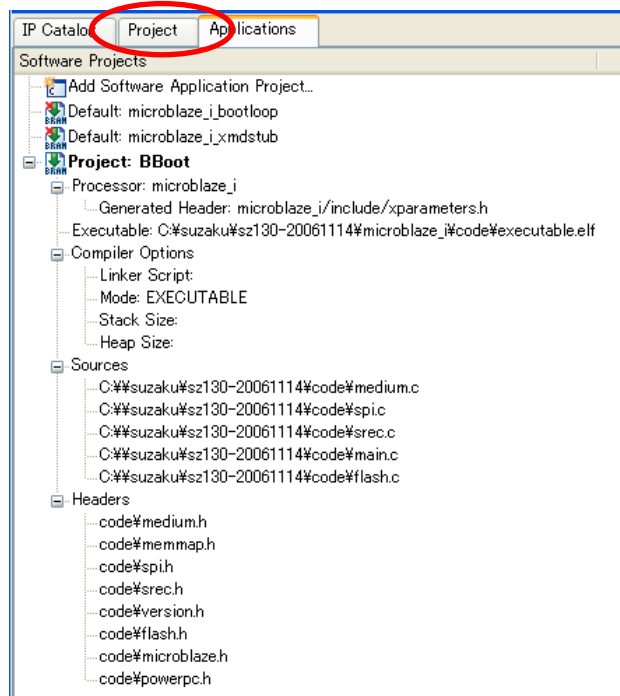

medium.c	UART での送受信
spi.c	SPI フラッシュメモリに対する Read、Write(SZ130,SZ410 で使用)
srec.c	モトローラ S 形式のファイルの受信
flash.c	フラッシュメモリに対する Read、Write(SZ010,SZ030,SZ310 で使用)
main.c	ブートモードのチェック、コマンドの受信、ブートローダ Hermit のコピーとジャンプ、モトローラ S 形式のファイルの受信 (EDK では、ベクタやリンクがデフォルトで設定されているため、main 関数を書けば、main 関数からプログラムがスタートするようにコンパイルしてくれます。)

図 11-63 BBoot の構成

下図のように、BBoot にスロットマシンのソフトウェアを追加します。スロットマシンはビジーモードと、割り込みモードの 2 通りで追加します。



図 11-64 スロットマシンのフロー

11.9.6.2. ライブラリ、ドライバ生成

Generate Libraries and Drivers^{lib}をクリックして下さい。
ライブラリと様々な設定を定義したヘッダファイルが出来上がります。

xparameters.h を開いてください。xparameters.h にはシステムのアドレスマップが定義されます。
自作 IP コアの BASEADDR と HIGHADDR も自動で定義されています。

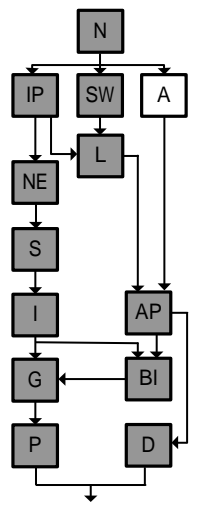
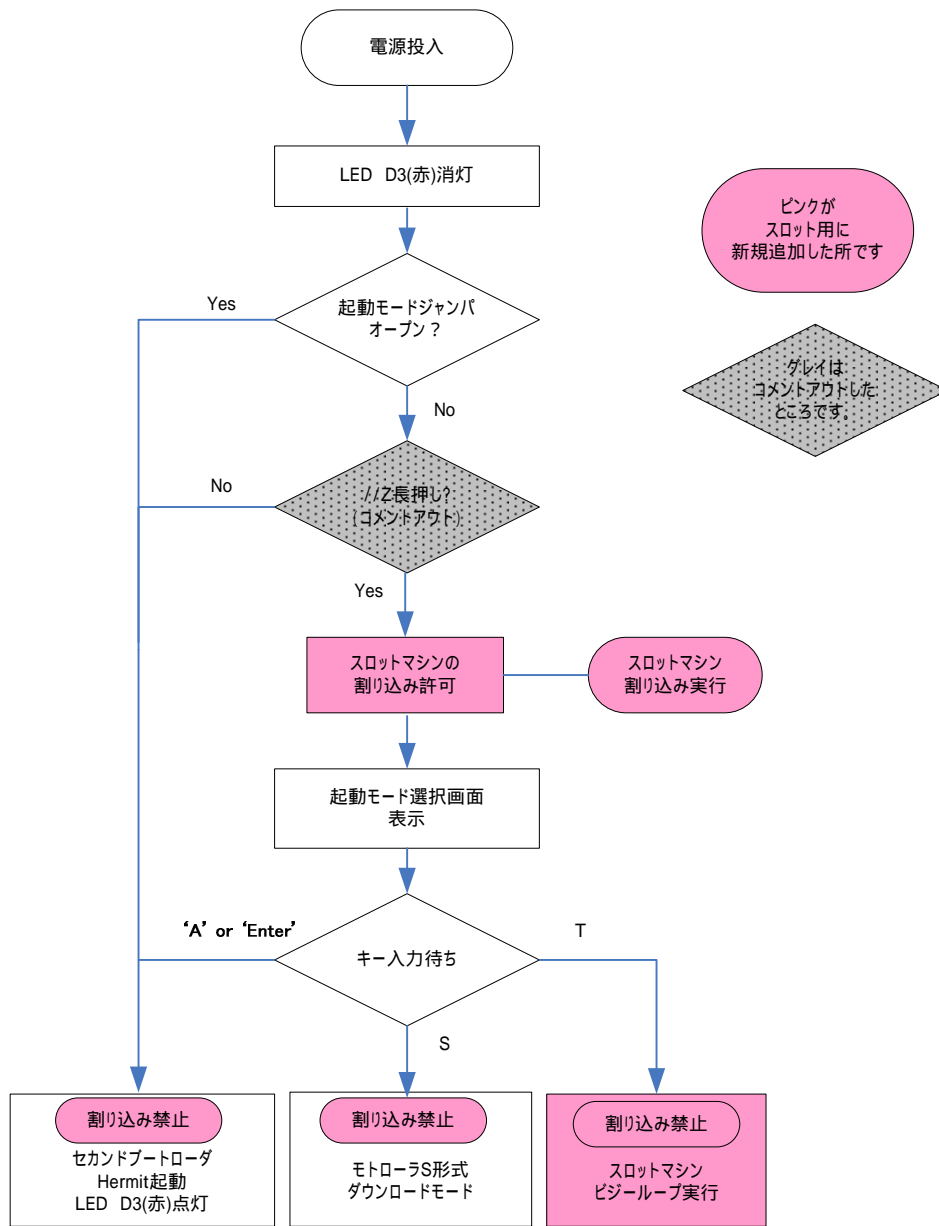
例 11-13 xparameters.h の定義の例

```
/* Definitions for driver OPB_SIL00U */
#define XPAR_OPB_SIL00U_NUM_INSTANCES 1

/* Definitions for peripheral OPB_SIL00U_0 */
#define XPAR_OPB_SIL00U_0_DEVICE_ID 0
#define XPAR_OPB_SIL00U_0_BASEADDR 0xFFFFD000
#define XPAR_OPB_SIL00U_0_HIGHADDR 0xFFFFD1FF
```

ソフトウェアに関するファイルは

”C:\¥suzaku¥sz***-yyyymmdd¥microblaze_i | ppc405_i | ppc405_system”の下に収められます。このフォルダの下での”¥include¥opb_sil00u.h | xps_sil00.h”を開いてください。自作 IP コアを扱うことのできる関数等が定義されています。

11.9.6.3. プロジェクトにソースファイル追加

”C:\¥suzaku¥sz***-yyyymmdd ¥code”フォルダに slot.c、interrupt.c、slot.h、interrupt.h が入っているのを確認してください。入っていない場合は付属 CD-ROM からコピーしてください。



図 11-65 ソースファイル確認

Applications の Sources を右クリックし、メニューの Add Existing Files...を選択し、Sources に slot.c, interrupt.c を追加してください。



図 11-66 ソースファイル追加

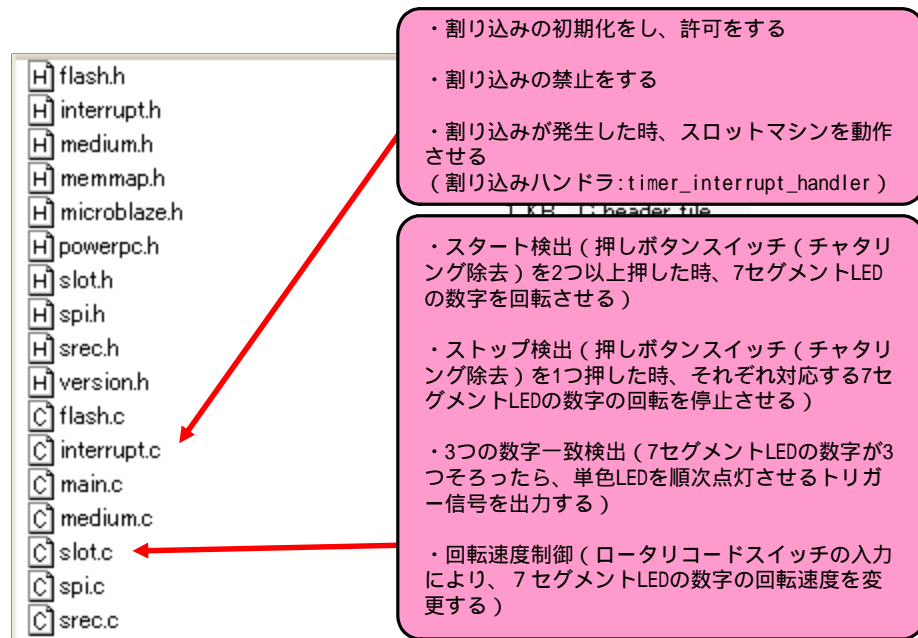

図 11-67 ソースファイル選択

Applications の Headers を右クリックし、メニューの Add Existing Files...を選択し、Headers に slot.h、interrupt.h を追加してください。

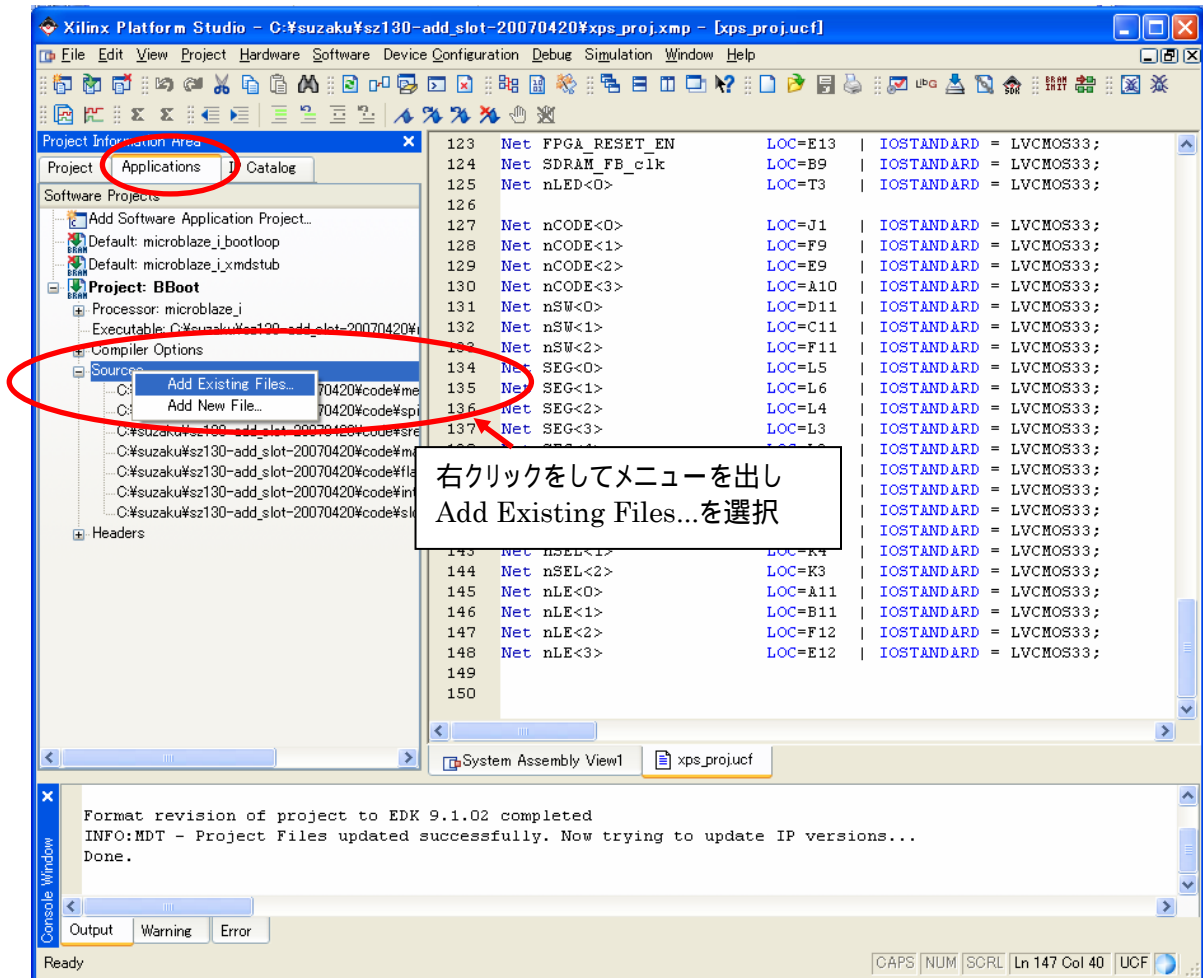

図 11-68 ヘッドファイル追加

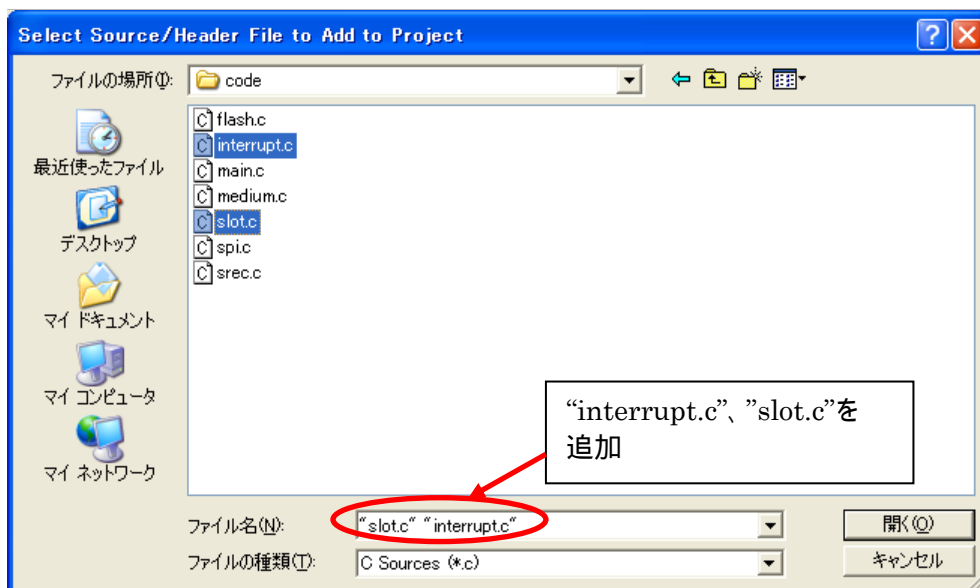
11.9.6.4. main.c ソースコード編集

Applications タブをクリックしてください。Project:BBboot の Sources の main.c をダブルクリックして開き、太字の部分を確認してください。

例 11-14 自作 IP コア (main.c)

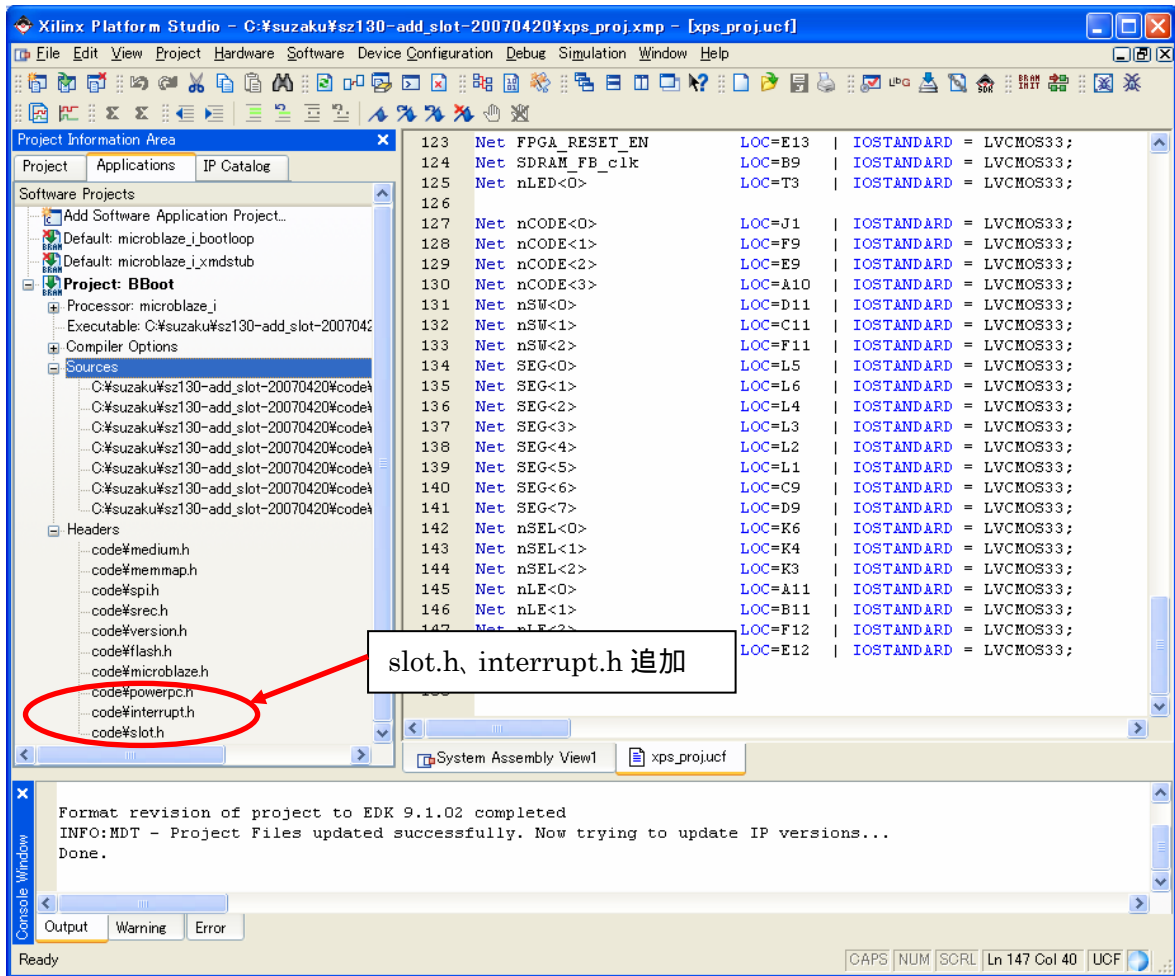
```
#include <ctype.h>
#include <xuartlite_l.h>
#include "version.h"
#include "memmap.h"
#include "srec.h"
#include "medium.h"
#include "spi.h"
#include "flash.h"
#ifdef XPAR_OCM_TEMAC_SZ410_0_BASEADDR
#include "xpseudo_asm.h"
#endif

#ifdef XPAR_OPB_SIL00U_0_BASEADDR
#define XPAR_OPB_SIL00_0_BASEADDR XPAR_OPB_SIL00U_0_BASEADDR
#elif XPAR_SIL_CNTRLR_BASEADDR
#define XPAR_OPB_SIL00_0_BASEADDR XPAR_SIL_CNTRLR_BASEADDR
#endif

#define LED_GPIO(v) (*(volatile unsigned long*)(LED_REGISTER_BASEADDR) = (v)
#define LED_ON (0)
#define LED_OFF (1)

#define MAX_BUFFER_SIZE (128)

#ifdef SPI_REGISTER_BASEADDR
#define BOOTLOADER_OFFSET_SPI (0x00100000)
#else
#define FLASH_4MiB (0x16)
#define FLASH_8MiB (0x17)
#define BOOTLOADER_OFFSET_4MiB_FLASH (0x00080000)
#define BOOTLOADER_OFFSET_8MiB_FLASH (0x00100000)
#endif

// 中略

int main(void)
{
    unsigned int bootloader_offset;
    char key;

    LED_GPIO(LED_OFF);

// 中略
```

XPAR_OPB_SIL00_0_BASEADDR が xparameters.h に定義されているとスロットマシンのプログラムが呼び出されます。自分の xparameters.h の定義と違う場合は適宜変更してください。

```

if (get_bootloader_offset(&bootloader_offset) < 0)
    goto halt;

if (is_autoboot_mode()) {
    second_bootloader(bootloader_offset);
}

#ifdef XPAR_OPB_SIL00_0_BASEADDR
    interrupt_init();          //割り込み許可
#else

myprint("%r%n%r%n" BBOOT_NAME " v" BBOOT_VERSION " (" TARGET_CPU ")%r%n");
myprint("Press 'z' or 'Z' for BBoot Menu.%r%n");

/* busy loop to wait getting a char 'z' or 'Z' */

busy_wait(BBOOTMENU_WAITTIME);
if (XUartLite_mIsReceiveEmpty(XPAR_CONSOLE_UART_BASEADDR) ||
    ((key = get_char()) != 0 && key != 'z' && key != 'Z'))
    second_bootloader(bootloader_offset);
#endif

/* clear for long time pushing */
clear_rx_fifo();
myprint("%r%n%r%nPlease choose one of the following and hit enter.%r%n");
myprint("a: activate second stage bootloader (default)%r%n");
myprint("s: download a s-record file%r%n");

#ifdef XPAR_OPB_SIL00_0_BASEADDR
    myprint("t: busy loop type slot-machine%r%n");
#endif

while (1) {
    key = get_char();
    switch (key) {
        case 'a':          /* activate second stage bootloader */
        case 'A':
        case '%r':
        case '%n':
#ifdef XPAR_OPB_SIL00_0_BASEADDR
            interrupt_clean();          //割り込み禁止
#endif

                second_bootloader(bootloader_offset);
                break;
        case 's':
        case 'S':
#ifdef XPAR_OPB_SIL00_0_BASEADDR
            interrupt_clean();          //割り込み禁止
#endif

                myprint("Start sending S-Record!!%r%n");
                download();
                break;

```



```
#ifdef XPAR_OPB_SIL00_0_BASEADDR
    case 't':
    case 'T':
        interrupt_clean(); //割り込み禁止
        myprint("busy loop type slot-machine¥r¥n");
        while (1) {
            busy_wait(10000);
            slot();
        }
#endif

#ifdef UART2_BASEADDR
    case 'u':
    case 'U':
        myprint("Check Uart2¥n¥r");
        while (XUartLite_mIsReceiveEmpty(UART2_BASEADDR));
            XUartLite_SendByte(UART2_BASEADDR,
                (Xuint8)XUartLite_RecvByte(UART2_BASEADDR));
            myprint("Done¥n¥r");
            break;
#endif

    default:
        myprint("Invalid selection.¥r¥n");
    case 'z':
    case 'Z':
        clear_rx_fifo();
        break;
}
}

halt:
myprint("Halting...¥r¥n");
return 0;
}
```

コンソールから'T'が入力されたらビジーループでスロットマシンを実行

11.9.7. プログラムサイズ確認

[Software] [Get Program Size]をクリックして下さい。

SZ010,SZ030,SZ130 の場合 dec の値を確認し、値が 8192 を超えていた場合、SUZAKU のデフォルトの BRAM の容量を超えているので BRAM の容量を増やします。超えていない場合は次の項に進んでください。

SZ310,SZ410 の場合 text の値を確認し、値が 16384 を超えていた場合、BRAM の容量を増やします。先ほど割り込み用に BRAM を追加しましたが、.text を割り振った BRAM の容量が 16kByte なので容量を超えています。

The screenshot shows the Xilinx Platform Studio interface. The 'Software' menu is open, and 'Get Program Size' is selected. The console window at the bottom displays the output of the 'mb-size' command, with a red circle highlighting the 'dec' column. A callout box with the text 'dec の値を確認' points to this column.

text	data	bss	dec	hex filename
6592	712	1080	8384	20c0 C:/suzaku/sz130-add_slot-20071214/microblaze_i/code/executable.

SZ010,SZ030,SZ130 の場合 d_lmb_bram_if_cntlr を右クリックしてメニューを出し、Configure IP を選択してください。[LMB BRAM High Address]を 0x00003FFF に変更し、[OK]をクリックして下さい。

i_lmb_bram_if_cntlr も同様に 0x00003FFF に変更してください。これで BRAM 容量が 16KByte に変更されます。



図 11-69 8KByte 16KByte に変更(d_lmb_bram_if_cntlr)



図 11-70 8KByte 16KByte に変更(i_lmb_bram_if_cntlr)

SZ310,SZ410 の場合 plb_bram_cntlr | bram_cntlr を右クリックしてメニューを出し、Configure IP を選択してください。[Base Address]を 0xFFFF8000 に変更し、[OK]をクリックして下さい。

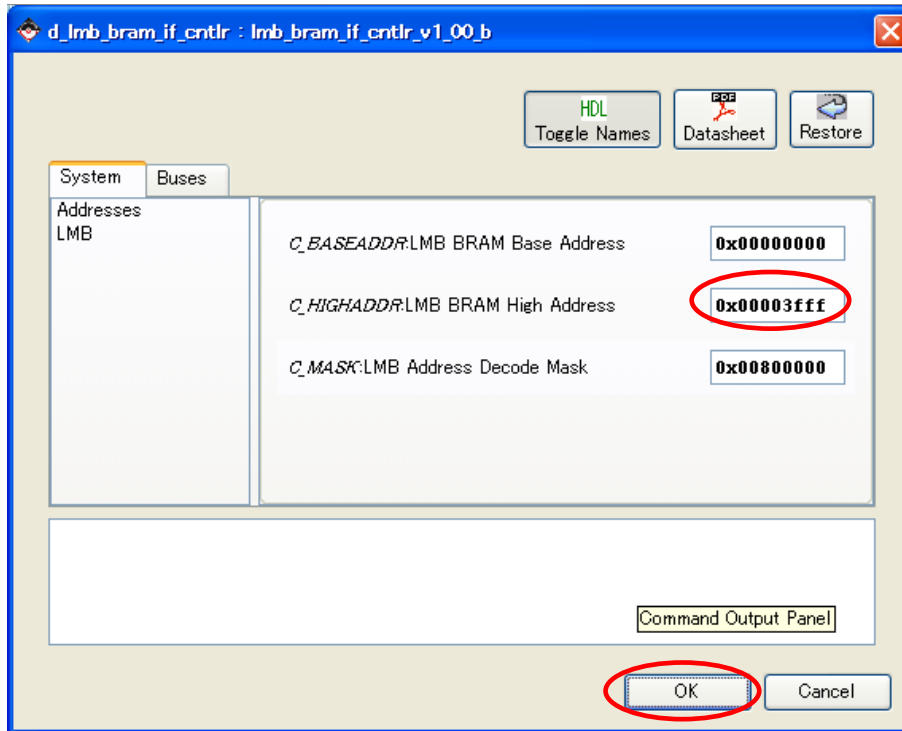

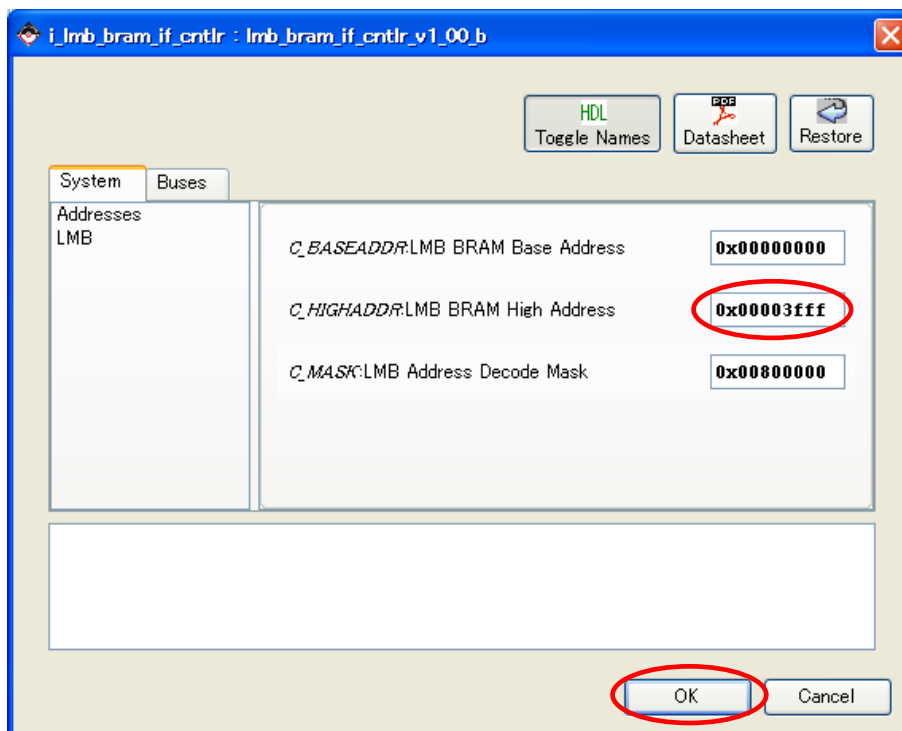

図 11-71 16KByte 32KByte に変更

11.9.8. ネットリスト, プログラムファイル(Hardのみ) 作成

これで自作 IP コアの追加が終了しました。自作 IP コアに間違いがないかチェックします。

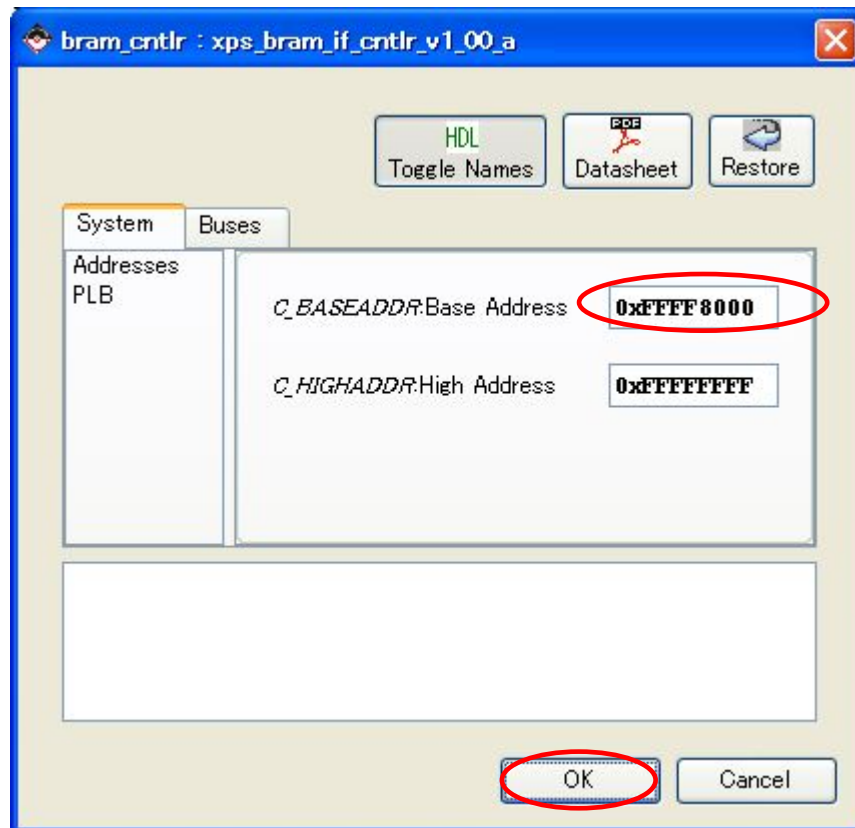
[Hardware] [Generate Netlist]  をクリックして下さい。ネットリストが生成されます。

[Hardware] [Generate Bitstream]  をクリックして下さい。ソフトウェアを含まない bit ファイルが生成されます。

もし自作 IP コアにエラーがある場合、`synthesis/opb_sil00u_0_wrapper_xst.srp` | `xps_sil00_0_wrapper_xst.srp` にログが表示されるので、これを開いてエラーを確認し、修正を行ってください。





図 11-72 エラーレポート

11.9.9. アプリケーション生成

[Software] [Build All User Applications]  をクリックして下さい。コンパイラが起動され、各ソフトウェア アプリケーションのプログラム ソースの設定が読み込まれます。エラーがなければ `executable.elf` が出来上がります。

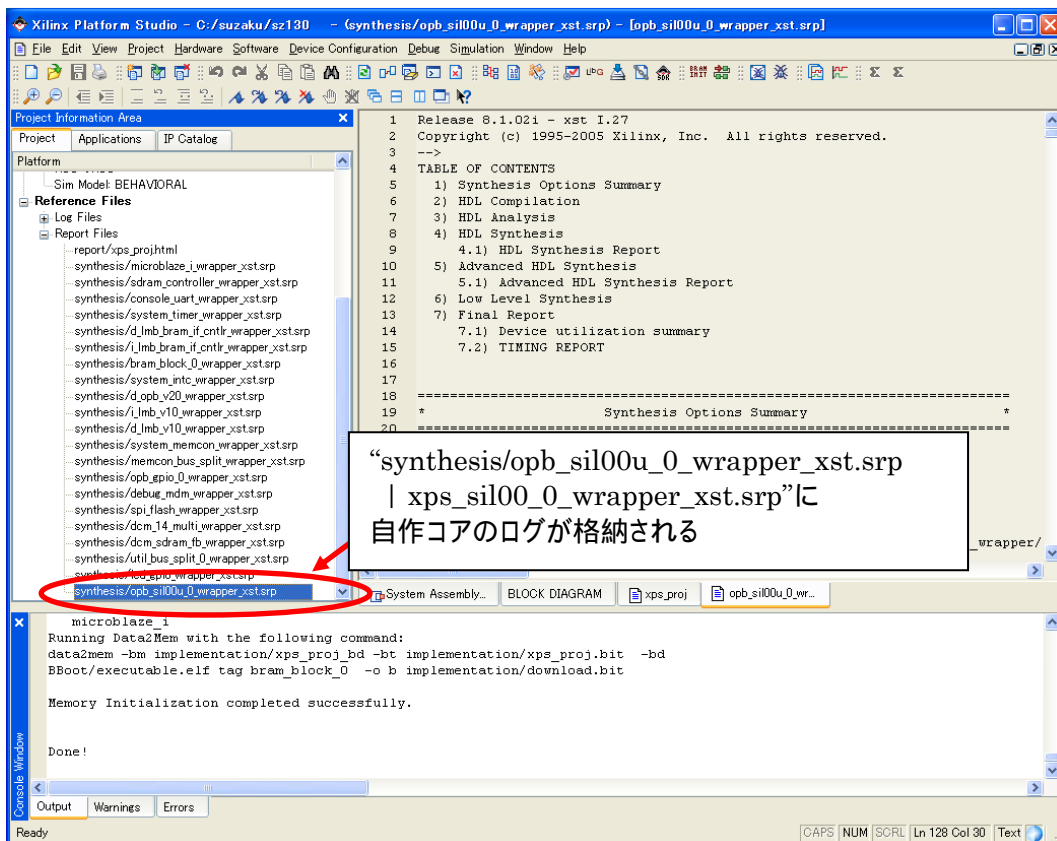
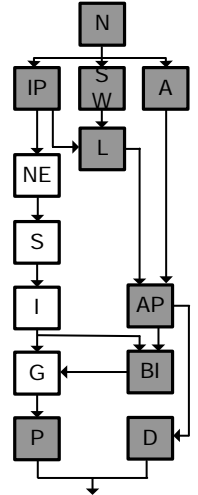
11.9.10. プログラムファイル作成

ハードウェアでつくった bit ファイルの中にソフトウェアを書き込みます。

[Device Configuration] [Update Bitstream]  をクリックしてください。bit ファイルが生成されます。エラーがでたら間違いを修正して再び[Update Bitstream]をクリックしてください。

11.9.11. コンフィギュレーション

JP1,JP2 をショートし、JTAG のコネクタを接続し、シリアルケーブルを向きに注意して接続してください。シリアル通信ソフトウェアを立ち上げ、AC アダプタ 5V を接続して電源を入れてください。





図 11-73 ジャンパの設定等

[Device Configuration] [Download Bitstream]  をクリックしてください。パッチモードの iMPACT を使用して FPGA に bit ファイルがコンフィギュレーションされます。

11.10. スロットマシン完成

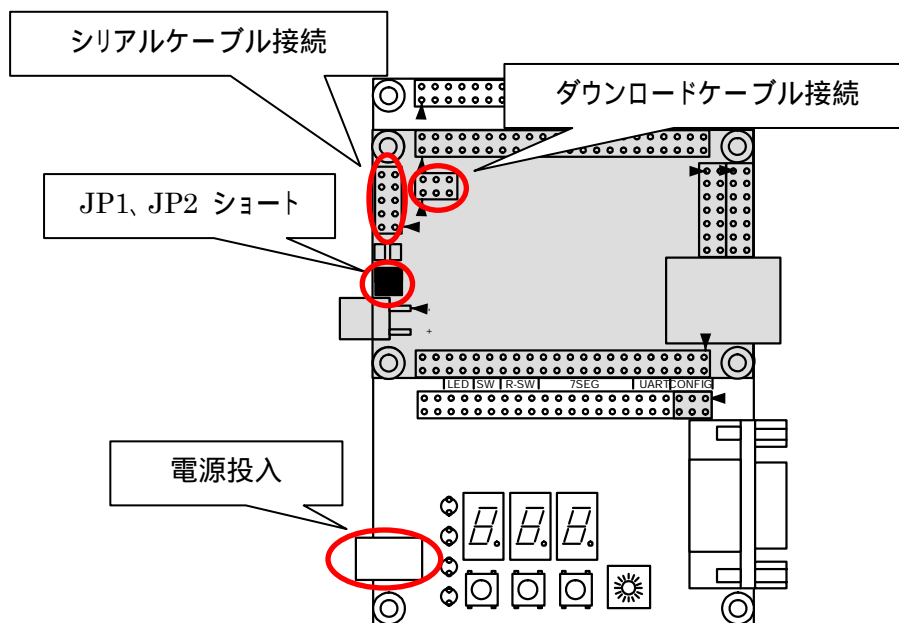
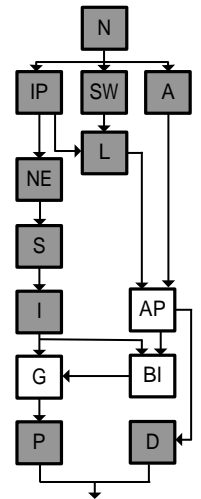
以上でスロットマシンの完成です！

11.10.1. スロットマシン動作確認

スロットが割り込みモードで動きます。色々触って動きを確認してみてください。

下図のように表示されるので、「T」を押してください。



図 11-74 スロットマシン実行画面 1

スロットマシンがビジョーループモードで動きます。スロットを色々触って動きを確かめてみてください。
 スロットマシンの動きにはほとんど変わりはありませんが大きな違いが一つあります。さきほどまではシリアルコンソールでキー入力を受け付けていましたが、受け付けなくなっていると思います。割り込みでは同時に平行して複数の作業を行うことができます。割り込みが使えると、できる作業の幅がビジョーループに比べ格段に増えます。

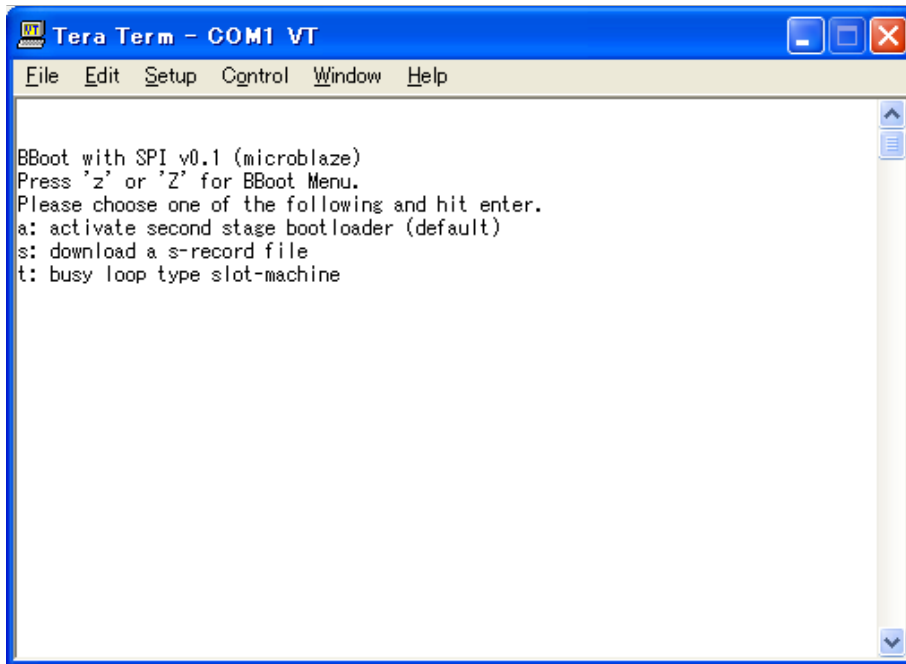

図 11-75 スロットマシン完成

11.11. ソフトウェアのデバッグ

EDK にはプロセッサと通信し、ソフトウェアをデバッグする機能がついています。ソフトウェアの処理の流れや変数の確認、メモリのダンプ、CPU レジスタのダンプなどが行え、ソフトウェアの開発にとっても便利です。

このデバッグ機能を用いてスロットマシンのプログラム"interrupt.c"、"slot.c"の動作を確認します。

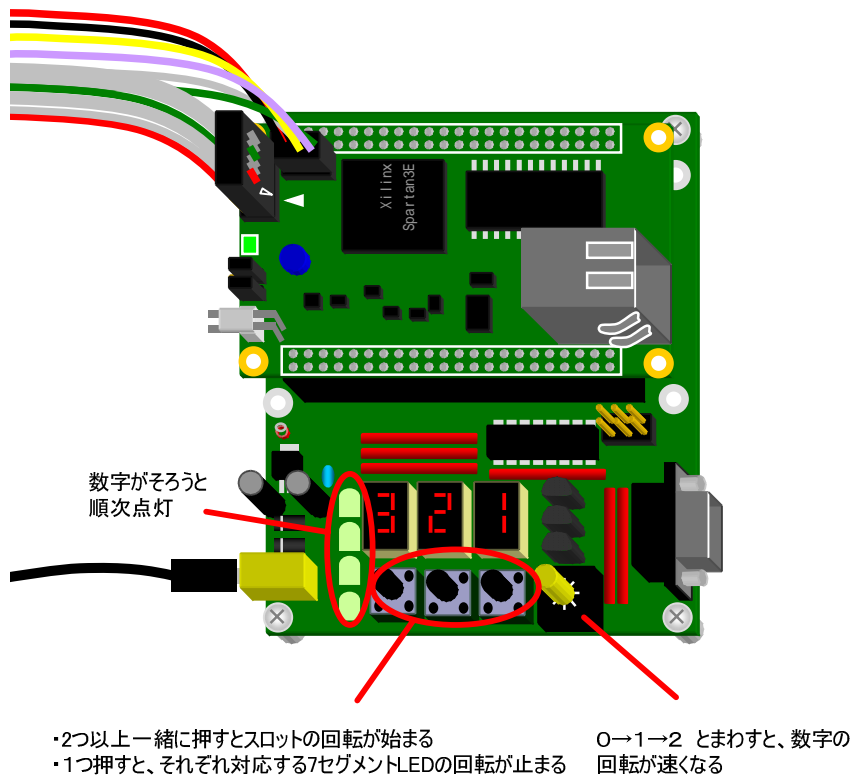
今回は、下記の 2 つの動作をステップ実行で確認します。

- 割り込みが発生したときの流れ
- スロットの動作

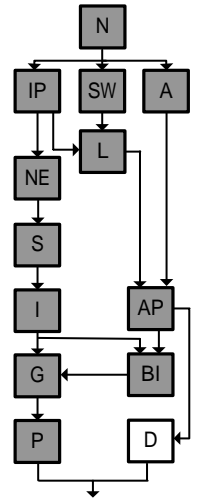

11.11.1. ソフトウェアデバッグ用に FPGA プロジェクトを更新 SZ010 SZ030 SZ130

まずは、デバッグが行えるようプロジェクトを更新します。SZ310、SZ410 の場合はプロジェクトを更新しなくてもデバッグが行えるので、次のデバッグの設定に進んでください。

microblaze_i を右クリックしてメニューを出し、Configure IP を選択してください。Debug タブをクリックし、[Enable MicroBlaze Debug Module Interface]をチェックしてください。デバッグロジックがイネーブルになります。次にブレークポイント数を設定します。最大 8 まで設定することが出来ます。ここでは、[Number of PC Breakpoints]を 2 にします。設定できたら[OK]をクリックして下さい。



図 11-76 MicroBlaze のデバッグ設定

今回は FSL を使わないのですが、勝手に FSL の設定をされてエラーが出ることがあります。エラーが出たら、MHS ファイルを開き、PARAMETER C_FSL_DATA_SIZE = 32 に変更してください。

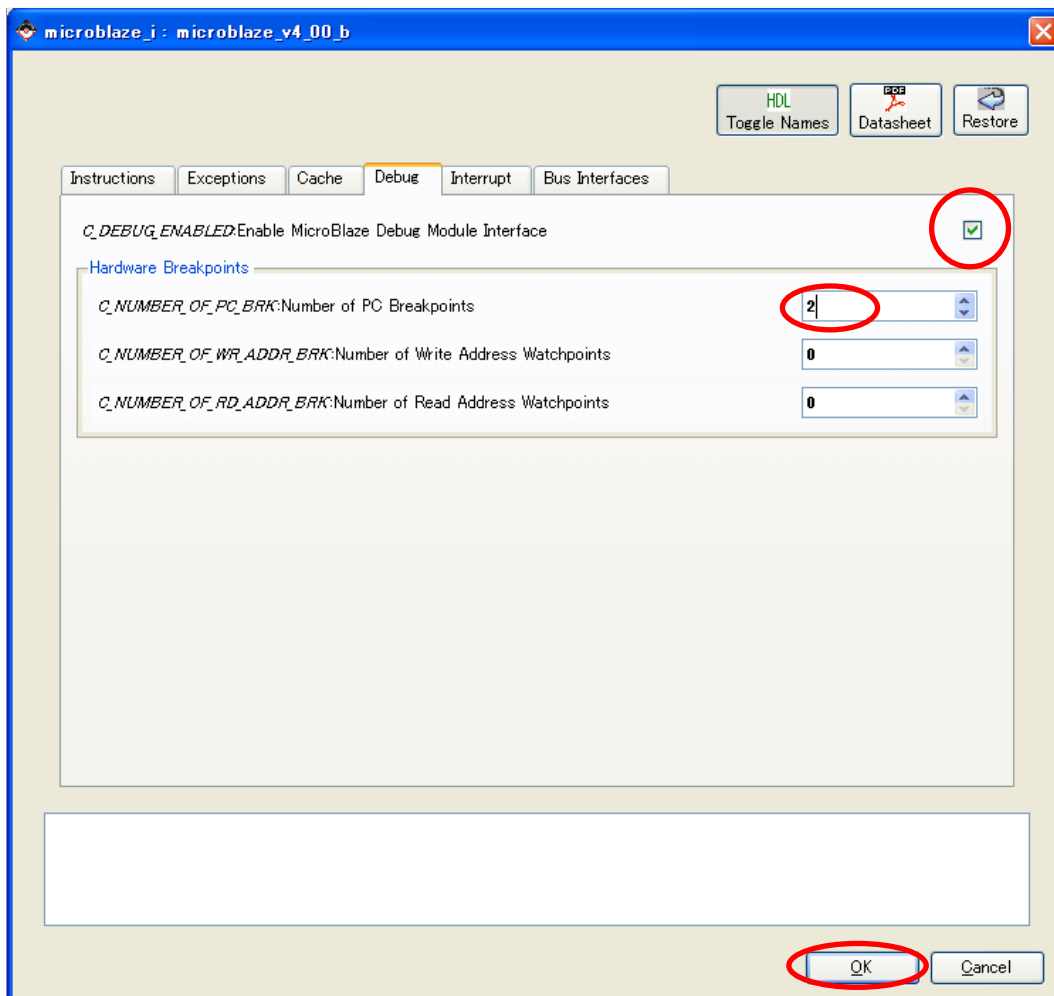

図 11-77 FSL のエラー

IP Catalog のタブをクリックし、Debug opb_mdm 2.00a を追加し、OPB バスに接続してください。現在 SUZAKU のデフォルトの microblaze のバージョンは 4.00b で、opb_mdm2.00a 以降のバージョンのコア (opb_mdm3.00a や mdm1.00a) は microblaze 4.00b に対応していません。バージョンにご注意ください。

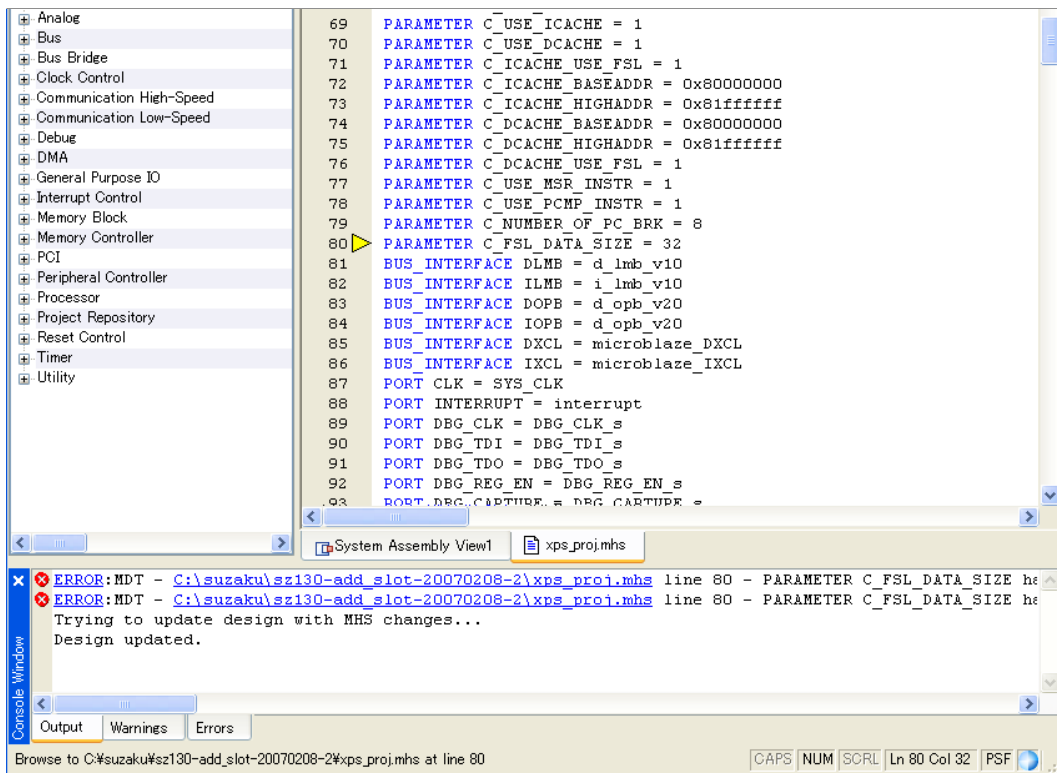

図 11-78 opb-mdm を追加してバスに接続

opb_mdm_0 を右クリックしてメニューを出し、Configure IPを選択してください。[System]タブをクリックし、[Base Address]に 0xFFFFE000、[High Address]に 0xFFFFE0FFと入力し、[OK]をクリックして下さい。アドレスはSUZAKUのメモリマップのFreeのところならばどこでも構いません。("1.4 メモリマップ"参照)

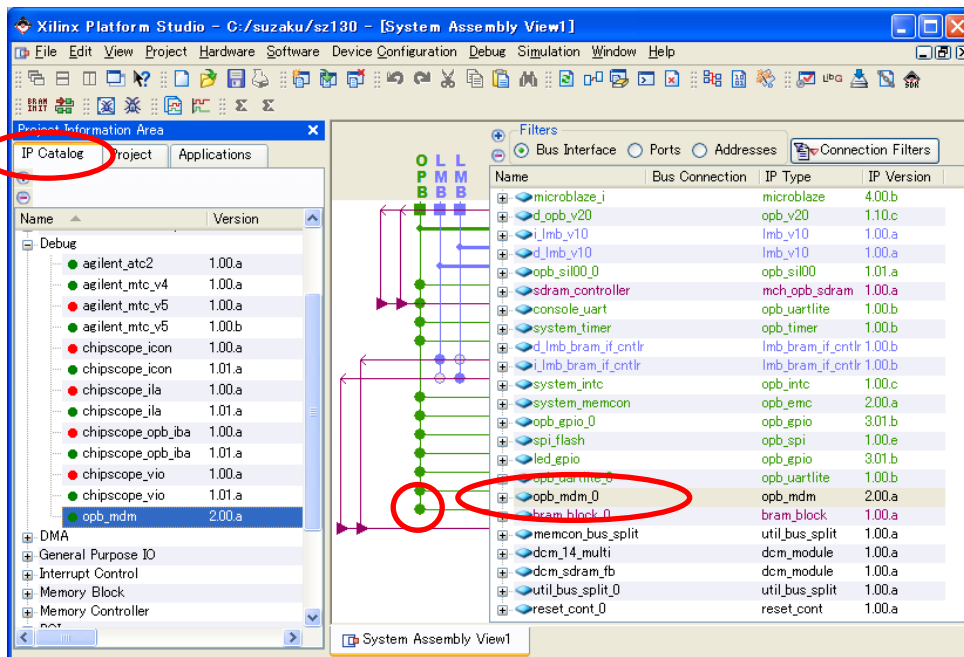

図 11-79 デバッガのアドレス設定

今回はデバッグのため、プログラムを最適化しないでコンパイルします。そのため、BRAM の容量が足りなくなります。そこで BRAM の容量を 8KByte から 16KByte に増やします。すでに増やしている場合は増やす必要はありません。

d_lmb_bram_if_cntlr を右クリックしてメニューを出し、Configure IP を選択してください。[LMB BRAM High Address]を 0x00003FFF に変更し、[OK]をクリックして下さい。i_lmb_bram_if_cntlr も同様に 0x00003FFF に変更してください。これで BRAM 容量が 16KByte に変更されます。

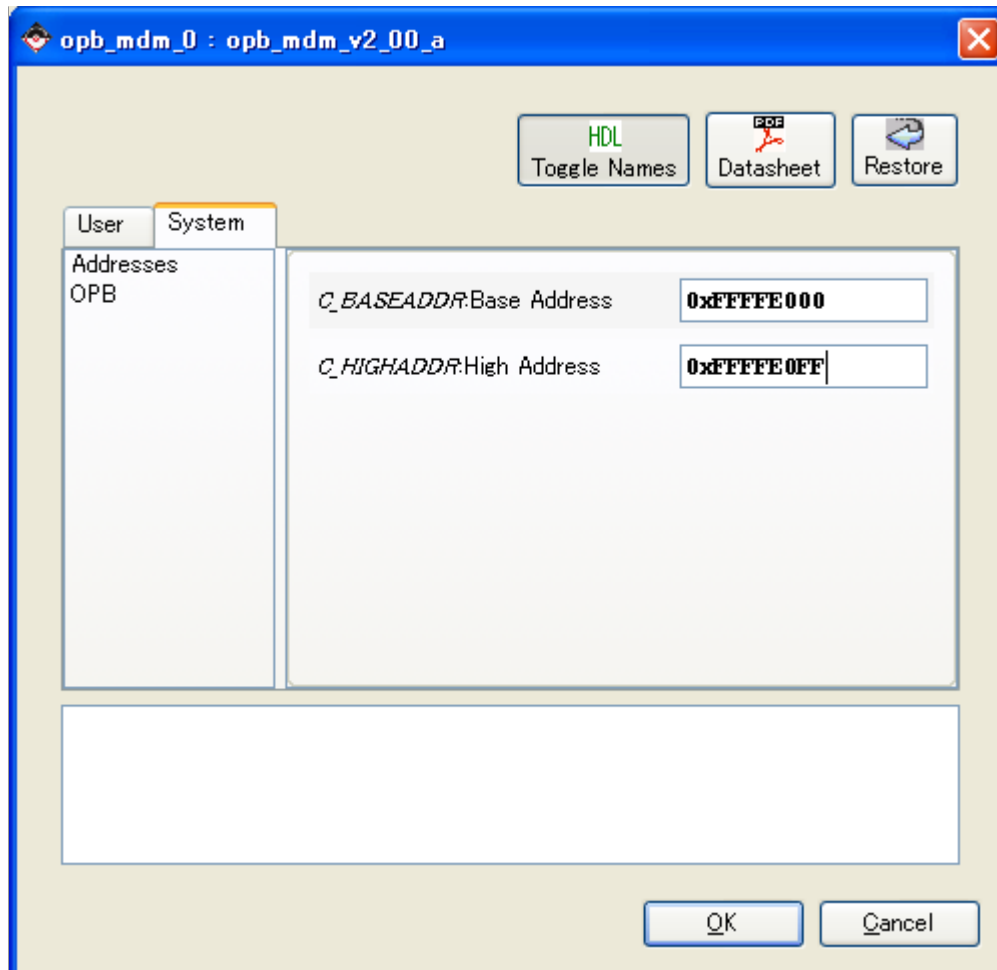

図 11-80 8KByte 16KByte に変更

11.11.2. デバッガの設定

Applications タブをクリックし、[Project: BBoot] [Compiler Option]をダブルクリックして開いてください。以下のような画面が表示されます。Debug and Optimization タブをクリックし、最適化をしないので、Optimization Level を[No Optimization]にして下さい。[Generate Debug Symbols]、[Create Symbols for Debugging] がチェックされているのを確認し、[OK]をクリックしてください。

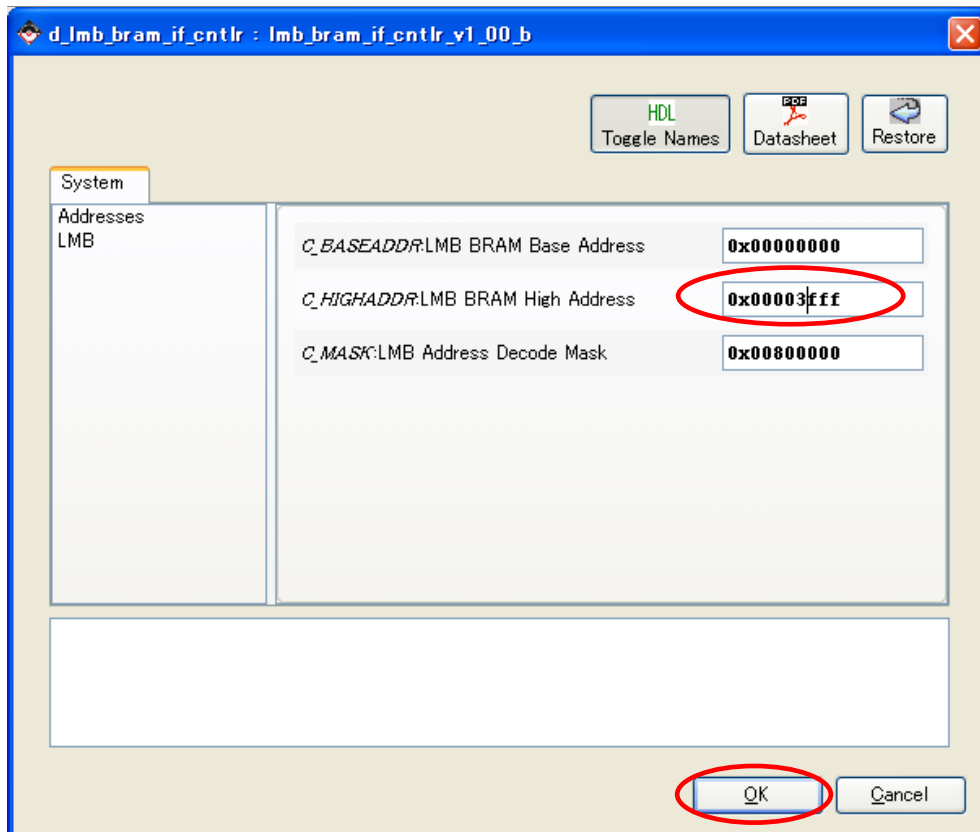

図 11-81 コンパイラオプション

[Debug] → [XMD Debug Options] をクリックしてください。

[Connection Type]を[Hardware]、[JTAG Cable]の Type を[Auto]にし、[Auto Discover JTAG Chain Definition]をチェックしてください。[JTAG Cable]の Type はお使いのケーブルを選んでいただいてもかまいません。設定できたら[Save]をクリックし、設定を保存してください。



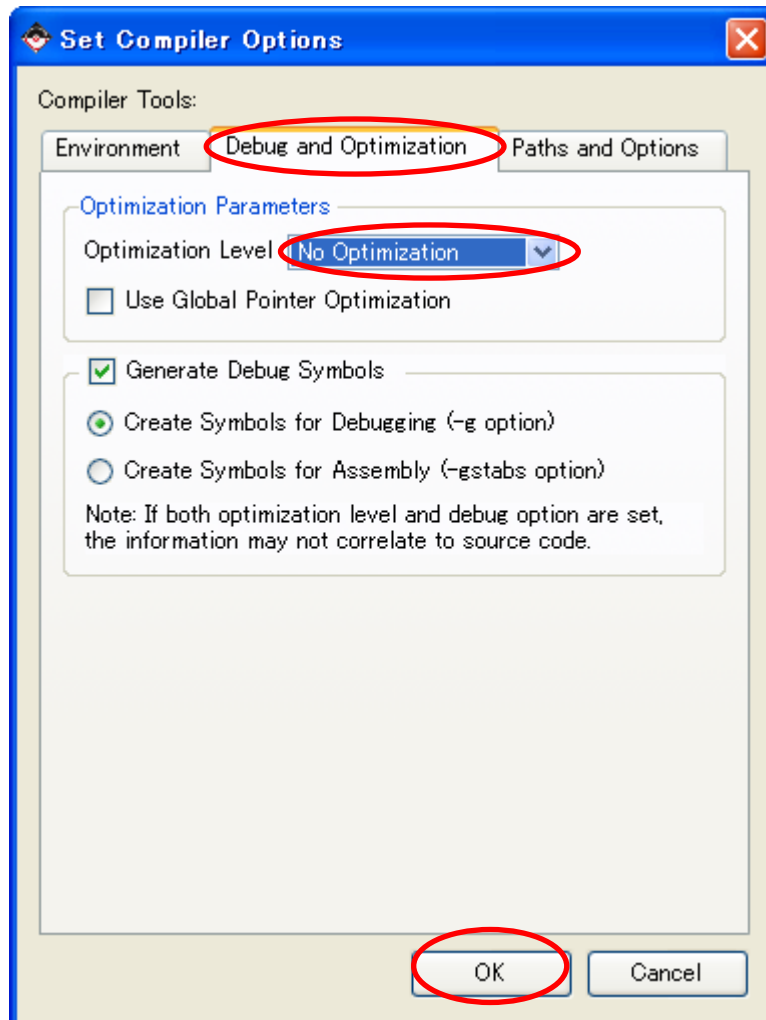

図 11-82 デバッグオプション

以上でプロジェクトの更新は終わりです。

[Device Configuration] [Update Bitstream]  をクリックしてください。
SZ130 の場合、次のようなエラーが出る場合があります。

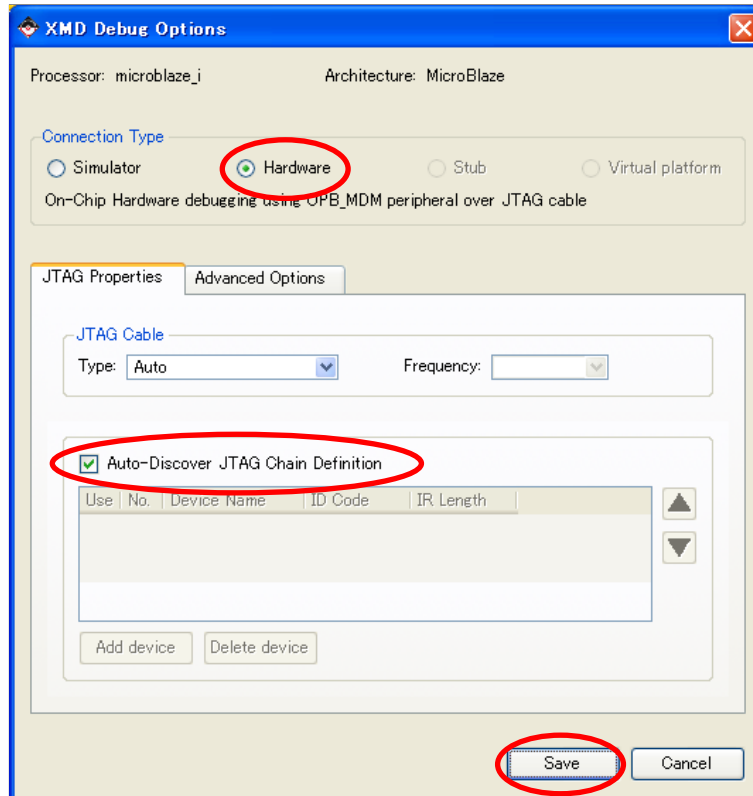
```
ERROR:Place:249 - Automatic clock placement failed. Please attempt to analyze the
Global clocking required for this design and either lock the clock placement or area
locate the logic driven by the clocks so that that the clocks may be placed in such
a way that all logic driven by them may be routed. The main restriction on clock
placement is that only one clock output signal for any Primary / Secondary pair of
clocks may enter any region. For further information see the "Using Global Clock
Networks" section in the V-II User Guide (Chapter 2: Design Considerations)
Phase 4.30 (Checksum:26259fc) REAL time: 53 secs
```

#中略

PAR done!

```
ERROR:Xflow - Program par returned error code 31. Aborting flow execution...
```

この場合、MHS ファイルを開き、SPI_SCK の信号定義部分に "SIGIS = CLK" と追記してください。

```
PORT SPI_SCK = SPI_SCK, DIR = IO, SIGIS = CLK
```

11.11.3. XMD の起動

XMD とは、プロセッサ(MicroBlaze や PowerPC)と PC のデバッグアプリケーションの仲立ちをしてくれるものです。XMD とデバッグアプリケーションは、TCP 経由でやり取りをしますので、ネットワーク経由でも接続できます。





図 11-83 XMD の接続

[Device Configuration] [Download Bitstream]  をクリックして下さい。FPGA にデバッグ機能付きのslotマシンのコンフィギュレーションデータがダウンロードされます。

[Debug] [Launch XMD...]  をクリックして下さい。
コマンドプロンプトが立ち上がり、以下のように表示されます。

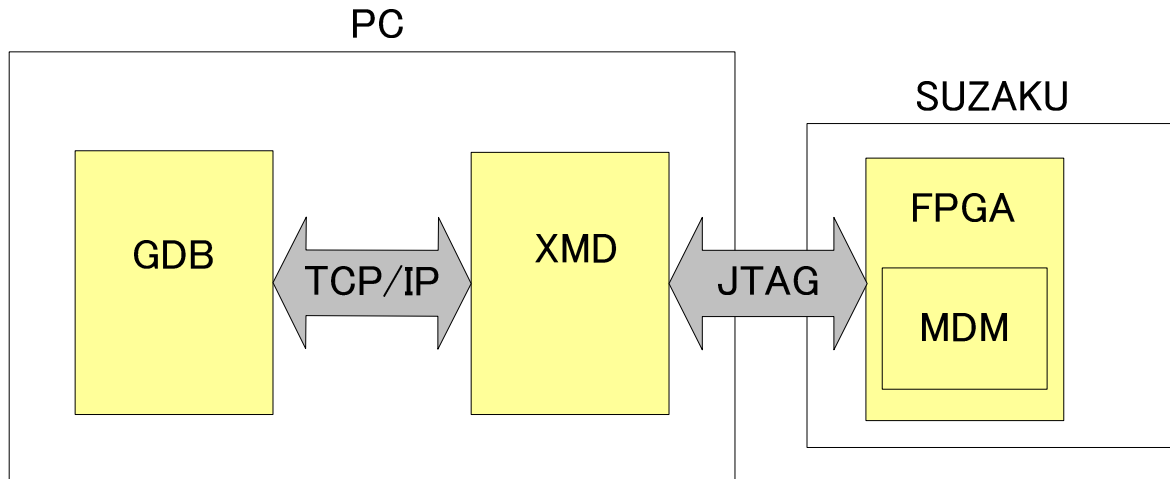
例 11-15 XMD の起動ログ(SZ130 の場合)

```

Xilinx Microprocessor Debug (XMD) Engine
Xilinx EDK 8.2.02 Build EDK_Im_Sp2.4
Copyright (c) 1995-2005 Xilinx, Inc. All rights reserved.

XMD%
Loading XMP File..
Processor(s) in System ::

Microblaze(1) : microblaze_i
Address Map for Processor microblaze_i
(0x00000000-0x00001fff) d_lmb_bram_if_cntlr d_lmb_v10
(0x00000000-0x00001fff) i_lmb_bram_if_cntlr i_lmb_v10
(0x80000000-0x81ffffff) sdram_controller d_opb_v20
(0x80000000-0x81ffffff) sdram_controller microblaze_I_XCL
(0x80000000-0x81ffffff) sdram_controller microblaze_DXCL
(0xff000000-0xff0001ff) spi_flash d_opb_v20
(0xffe00000-0xffe0ffff) system_memcon d_opb_v20
(0xffff1000-0xffff10ff) system_timer d_opb_v20
(0xffff2000-0xffff20ff) console_uart d_opb_v20
(0xffff3000-0xffff30ff) system_intc d_opb_v20
(0xfffffa000-0xfffffa1ff) opb_gpio_0 d_opb_v20
(0xfffffa200-0xfffffa3ff) led_gpio d_opb_v20
(0xfffffa600-0xfffffa6ff) opb_uartlite_0 d_opb_v20
(0xfffffd000-0xfffffd1ff) opb_sil00_0 d_opb_v20
(0xfffffe000-0xfffffe0ff) opb_mdm_0 d_opb_v20

Connecting to cable (Parallel Port - LPT1).
Checking cable driver.
Driver windrvr6.sys version = 7.0.0.0. LPT base address = 0378h.
  
```

```

ECP base address = 0778h.
Cable connection established.

JTAG chain configuration
-----
Device  ID Code      IR Length  Part Name
  1      01c2e093      6          XC3S1200E
Assuming, Device No: 1 contains the MicroBlaze system
Connected to the JTAG MicroProcessor Debug Module (MDM)
No of processors = 1

MicroBlaze Processor 1 Configuration :
-----
Version.....4.00.b
No of PC Breakpoints.....2
No of Read Addr/Data Watchpoints...0
No of Write Addr/Data Watchpoints..0
Instruction Cache Support.....on
Instruction Cache Base Address....0x80000000
Instruction Cache High Address....0x81ffffff
Data Cache Support.....on
Data Cache Base Address.....0x80000000
Data Cache High Address.....0x81ffffff
Exceptions Support.....off
FPU Support.....off
FSL DCache Support.....on
FSL ICache Support.....on
Hard Divider Support.....on
Hard Multiplier Support.....on
Barrel Shifter Support.....on
MSR clr/set Instruction Support...on
Compare Instruction Support.....on
JTAG MDM Connected to MicroBlaze 1
Connected to "mb" target. id = 0
Starting GDB server for "mb" target (id = 0) at TCP port no 1234
XMD%

```

以上のようにコンソールに表示がでたら、起動成功です。

11.11.4. GDB を起動し、ソフトウェアのスタートをさせる

GDB はソフトウェアデバッグのユーザインターフェースになります。まずは GDB を起動します。

[Debug] [Launch Software Debugger]  をクリックして下さい。以下の画面が立ち上がります。

ここではデフォルト設定のままとします。そのまま[OK]をクリックして下さい。立ち上がらない場合は[File] [Target Settings...]から以下の画面を立ち上げることが出来ます。



図 11-84 デバッグ設定

以下の画面が立ち上がります。[Run] [Run] をクリックして下さい。main 関数で Break します。LED_GPIO(LED_OFF)が緑色にハイライトされるとおもいます。

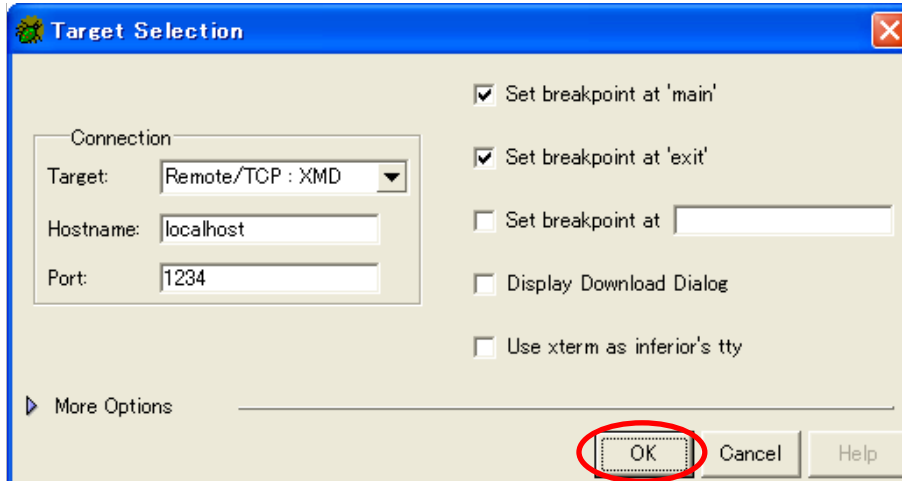

図 11-85 main で Break

11.11.5. ステップ実行で割り込みの流れをみる

[View] [Breakpoints]をクリックして下さい。現在の Breakpoint が表示されます。"main"と"exit"に Breakpoint が設定されています。Breakpoint は割り込みベクタだけでいいので、[Global] [Remove All]をクリックし、Breakpoint を消去して下さい。

MicroBlaze の割り込みベクタは 0x10、PowerPC の割り込みベクタは 0xFFFF0500 です。ここに Breakpoint を設定します。

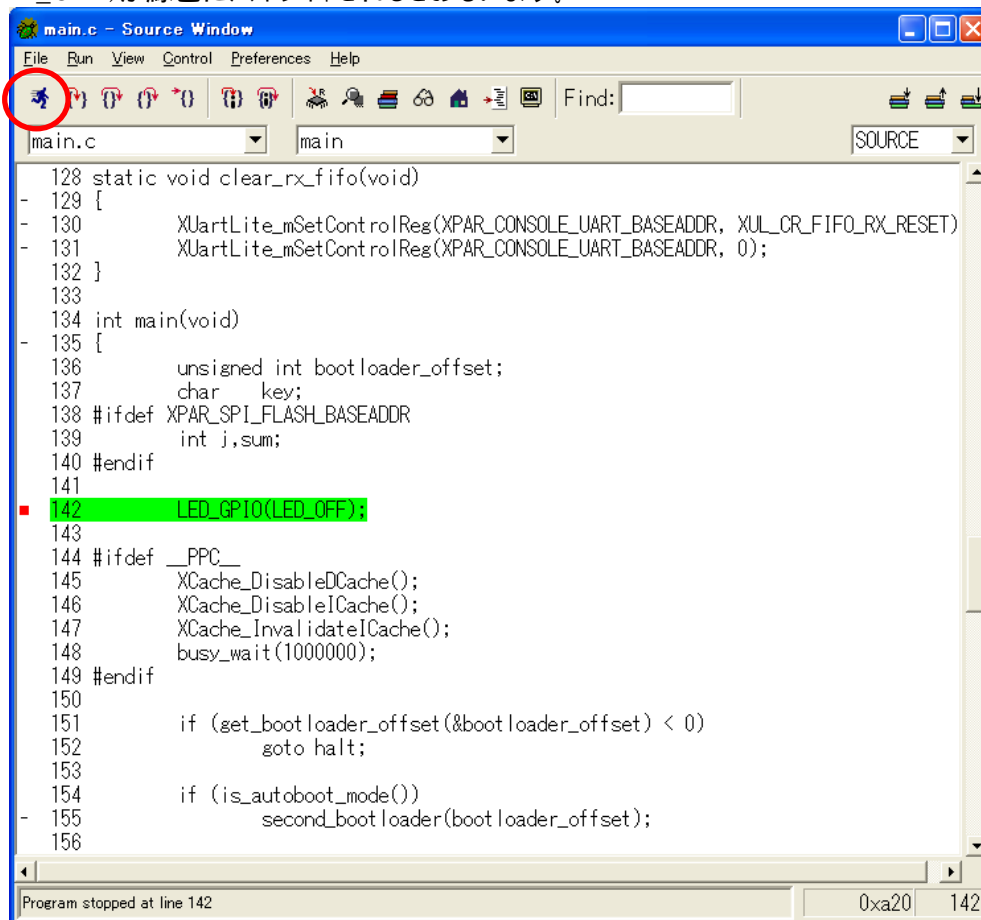
XMD で以下のコマンドを実行して下さい。

例 11-16 Breakpoint 設定(SZ010, SZ030, SZ130 の場合)

```
XMD% bps 0x10 hw
```

例 11-17 Breakpoint 設定(SZ310, SZ410 の場合)

```
XMD% bps 0xFFFF0500 hw
```



TIPS 21 XMD コマンド

コマンド	使用例	説明
bps <address/function> <hw/sw>	bps 0x10 sw bps main hw	address または function の開始部分にハードウェアまたはソフトウェアブレークポイントを設定
bpr <address/function/all>	bpr 0x10 bpr main bpr all	ブレークポイントを削除
bpl	bpl	現在のブレークポイントを表示

[Continue]をクリックしてください。割り込みハンドラ 0x10 (PowerPC の場合は 0xFFFF0500) で Break します。ここから [Step] で順に動きを見ます。どのように割り込みが入るのが分かります。



図 11-86 0x10 で Break

[Step]を押してください。

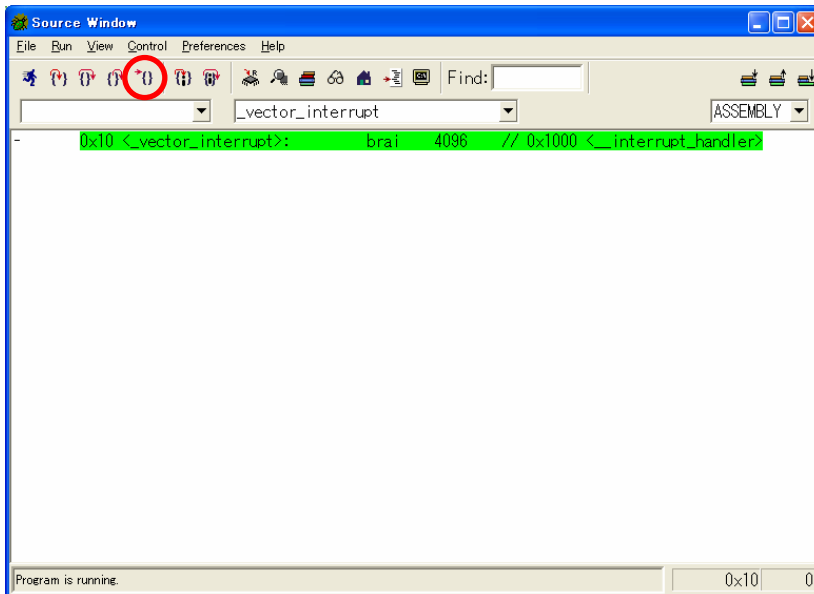

図 11-87 __interrupt_handler() で Break

MicroBlaze の場合、割り込みが入ると 割り込みベクタ 0x10 にジャンプします。
PowerPC の場合、割り込みが入ると割り込みベクタ 0xFFFF0500 にジャンプします。
これらのアドレスは、FPGA 内部の BRAM の領域です。MicroBlaze の場合、割り込みハンドラ __interrupt_handler()へのジャンプ命令が記述されています。PowerPC の場合、XIntc_DeviceInterruptHandler()へのジャンプ命令が記述されています。

__interrupt_handler()には、PORT INTERRUPT に接続されているコア (SUZAKU では OPB-INTC)の割り込みハンドラ (XIntc_DeviceInterruptHandler())へジャンプする命令が記述されています。

何度か[Step]を押してみてください。

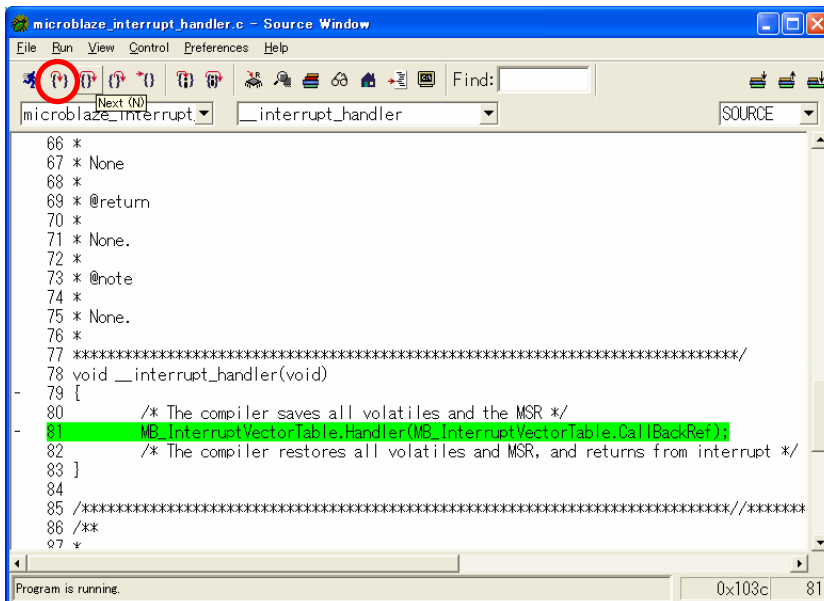
```

xintc_1.c - Source Window
File Run View Control Preferences Help
xintc_1.c XIntc_DeviceInterruptHandler SOURCE
142 *
143 *****/
144 void XIntc_DeviceInterruptHandler(void *DeviceId)
145 {
146     Xuint32 IntrStatus;
147     Xuint32 IntrMask = 1;
148     int IntrNumber;
149     XIntc_Config *CfgPtr;
150
151     /* Get the configuration data using the device ID */
152     CfgPtr = &XIntc_ConfigTable[Xuint32]DeviceId;
153
154     /* Get the interrupts that are waiting to be serviced */
155     IntrStatus = XIntc_mGetIntrStatus(CfgPtr->BaseAddress);
156
157     /* Service each interrupt that is active and enabled by checking each
158      * bit in the register from LSB to MSB which corresponds to an interrupt
159      * input signal
160      */
161     for (IntrNumber = 0; IntrNumber < XPAR_INTC_MAX_NUM_INTR_INPUTS;
162          IntrNumber++)
163     {
164
165     }
166 }
Program stopped at line 152 0x10f8 | 152

```

XIntc_DeviceInterruptHandler()には、OPB-INTCのPORT Intrに接続されているコア達の中から、実際に割り込みを発生させたコアを見つけ、そのコアの割り込みハンドラへのジャンプする命令が記述されています。

OPB-SIL00は"Default Handler"ではなく、timer_interrupt_handlerを使用しています。

図 11-88 XIntc_DeviceInterruptHandler()で Break

```

interrupt.c - Source Window
File Run View Control Preferences Help
interrupt.c timer_interrupt_handler SOURCE
22 #else
23 #include "opb_sil00.h"
24 #endif
25
26 int timer_interrupt_handler(void * baseaddr_p)
27 {
28     unsigned int csr;
29     Xuint32 IntrStatus;
30
31
32     IntrStatus = OPB_SIL00_mReadReg(XPAR_OPB_SIL00_0_BASEADDR, OPB_SIL00_INTR_1
33     slot());
34     OPB_SIL00_mWriteReg(XPAR_OPB_SIL00_0_BASEADDR, OPB_SIL00_INTR_ISR_OFFSET, I
35 }
36
37
38 static void NullHandler(void *DataPtr)
39 {
40 }
41
42 int interrupt_init(void)

```

図 11-89 timer_interrupt_handler()で Break

11.11.6. slot.c の動作を確認してみる

slot.c にジャンプしてきました。

[View] [Local Variables] をクリックして下さい。ローカル変数の一覧が表示されます。

[View] [Stack] をクリックして下さい。現在スタックしている関数の一覧が表示されます。

ステップ実行やその他メニューの [View] で開くことのできる各種情報を元に、ソースコードと合わせてプログラムの流れやローカル変数を参照し、スロットの動作を確認してください。

かなりのステップ実行をしなくてははいけませんが、7 セグメント LED に 3 2 1 と数字が表示される様子を見ることが出来ます。また、slot.c の一通りの動作が終わると、スタックにしたがって、関数が戻っていく様子を見ることが出来ます。

```

107 int slot(void)
108 {
109 // static u8 init = 0;
110 static u8 schedule = 0;
111 static u8 sw_status = 0;
112 static u8 slot_status = SLOT_READY;
113 // static u8 seg7_status = 0; /* 0: unpushed, 1: pushed */
114 static u8 seg7_status = 7; /* 0: unpushed, 1: pushed */
115 static u8 seg7_val[SEGE7_NUM] = {3,2,1};
116 int i;
117
118 schedule++;
119
120 sw_status = clear_switch_chattering();
121
122 switch (slot_status) {
123 case SLOT_READY:
124 if (get_number_pushed_switches(sw_status) > 1)
125 slot_status = SLOT_RUN;
126 break;
127 case SLOT_RUN:
128 // init = 1;
129 if (sw_status == 0)

```

図 11-90 slot() で Break

Variable Name	Value
schedule	3 '¥003'
sw_status	0 '¥0'
slot_status	0 '¥0'
seg7_status	7 '¥a'
seg7_val	u8 [3]:
[0]	3 '¥003'
[1]	2 '¥002'
[2]	1 '¥001'
i	0
reg_sw	0 '¥0'
i	0

Stack

- main
- main
- __interrupt_handler
- XIntc_DeviceInterruptHandler
- timer_interrupt_handler
- slot

図 11-91 ローカル変数やスタックの一覧

12. こんなこともやってみよう

最後にこんなこともできますというを紹介します。* **SZ010** **SZ030** **SZ130** **SZ310**

12.1. EDK を ISE のサブモジュールとして読み込む

ここでは EDK を ISE のサブモジュールとして読み込む方法を説明します。

SUZAKU は EDK だけで構築されています。EDK だけで作業しても良いのですが、EDK だけで作業すると、自分で書いたロジックを追加したい時に、EDK に読み込めるようにしなければいけません。自分のロジックのほかにロジック追加用の設定ファイル(mpd ファイル、pao ファイル)を書かなければいけなかったり、Xilinx の命名規則にのっとっていなければならなかったりします。EDK に読み込めるようにしておけば、再利用しやすいというメリットはあるのですが、少々面倒です。

EDK と ISE は連携しており、EDK で構築生成させたネットリストを ISE でサブモジュールとして読み込ませることができます。この機能を使えば、EDK で GPIO や簡単な OPB インターフェースだけを用意しておき、EDK の External 設定することで、ISE でこれらの信号をサブモジュールの入出力として取り扱えるようになり、ISE で作りこんだ自分のロジックへ容易に組み込むことができます。

さらに、自分のロジックのみに変更があった場合、開発フローの ISE のみを実行するだけですむので、コンパイル時間を半減させることができます。また、ISE は、配置配線ツールや制約ツール、タイミング解析ツールなど GUI で設定することができ分かりやすいです。

ISE と EDK を連携させるには、

1. EDK から ISE のプロジェクトを生成させる(EDK で Export to Project Navigator を実行する)
2. ISE に EDK を取り込む

の2通りがあります。1 の方法は今後サポートされなくなる予定なので、ここでは、2の"ISE に EDK を取り込む方法"を紹介합니다。

2006 年 4 月以前の SUZAKU は EDK を ISE のサブモジュールとして読み込んでプロジェクトを作成していました。この 2 の方法により、EDK だけで構築されている SUZAKU のプロジェクトを、昔の EDK を ISE のサブモジュールとして読み込んだプロジェクトにつくりかえることができます。

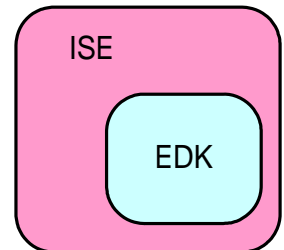

* SZ410 に関しては現在動作確認中につき少々お待ちください。

12.1.1. EDK で作業

例として SUZAKU のデフォルトの EDK のプロジェクトを ISE に取り込みます。

付属 CD-ROM の”¥suzaku¥fpga_proj¥x.x¥sz***¥sz***- yyyymmdd.zip”をハードディスクに展開してください。

適当な名前のフォルダを作り、フォルダの下に、展開した EDK フォルダをコピーしてください。ここでは”C:¥suzaku¥suzaku-ise¥sz***- yyyymmdd”として作業を進めます。

”C:¥suzaku¥suzaku-ise¥sz***- yyyymmdd”の中の”xps_proj.xmp”をダブルクリックして開いてください。

Xilinx Platform Studio が起動し、SUZAKU のデフォルトが開きます。

ISE/EDK が 8.1i の場合、[Project] [Project Options...]をクリックし、Hierarchy and Flow タブをクリックして下さい。



図 12-1 EDK SUZAKU のデフォルト

[Processor Design is a …….]と、[Use Project Navigator …….]の2つをチェックしてください。



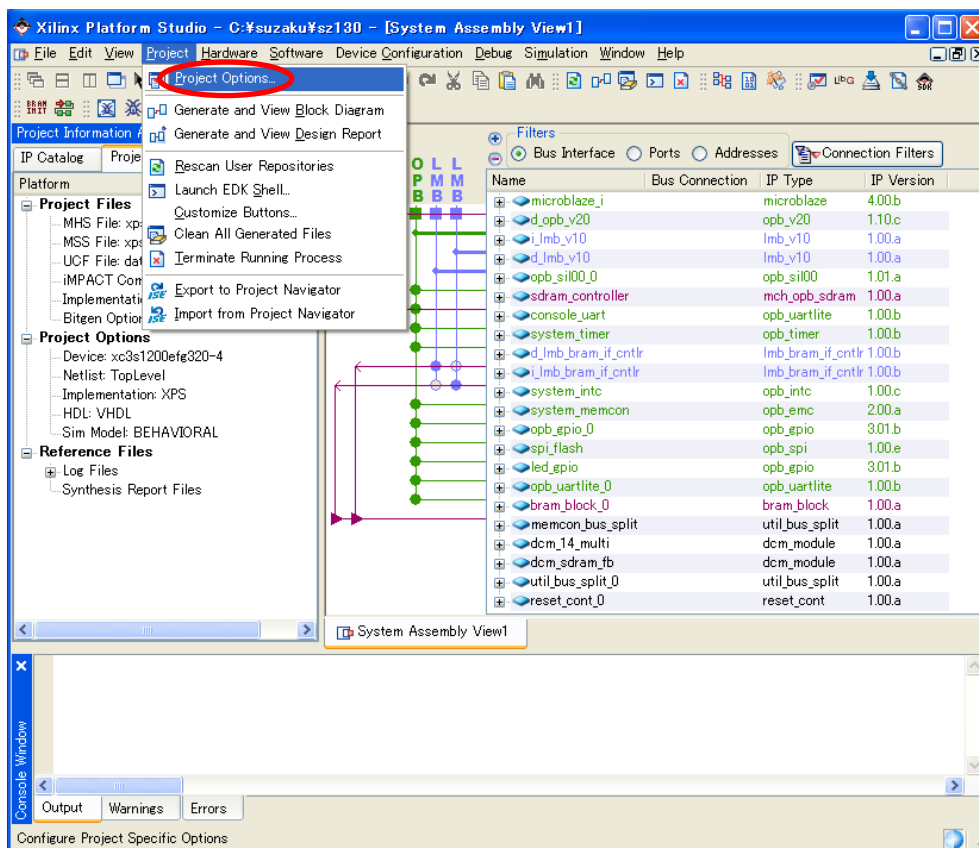

図 12-2 ISE/EDK8.1i の場合のオプション設定

[Hardware] [Generate Netlist] をクリックし、ネットリストを作成してください。
ネットリストを作成すると、”C:\¥suzaku¥suzaku-ise¥sz***- yyyymmdd ¥hdl”に xps_proj_stub.vhd というファイルが出来上がります。

12.1.2. EDK から ISE へ移行

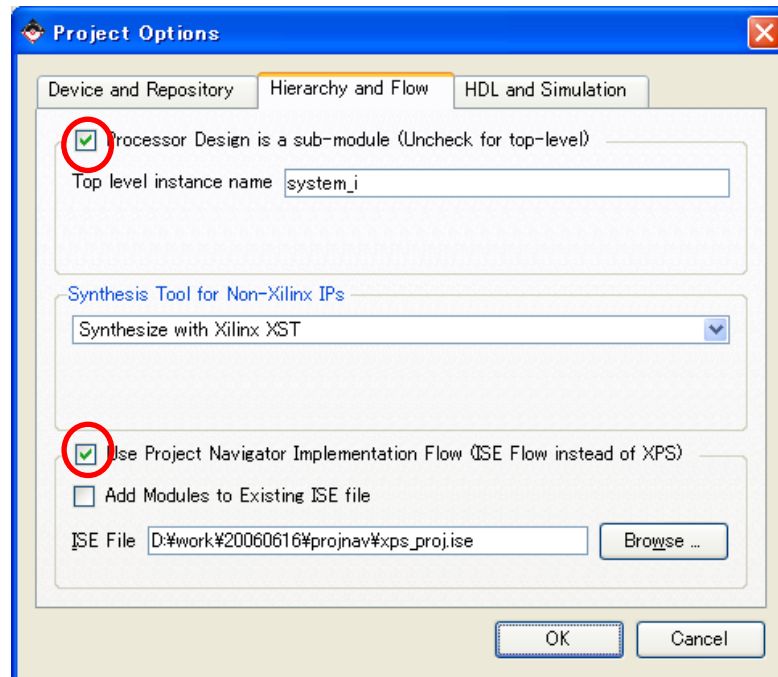
この `xps_proj_stub.vhd` を "C:\¥suzaku¥suzaku-ise" にコピーしてください。この際、この名前のままでと少し分かりづらいので、ファイルの名前を `top.vhd` に変更してください。(もちろん変えなくても良いです。)



図 12-3 xps_proj_stub.vhd をコピー

12.1.3. ISE で作業

Project Navigator を起動してください。[File]→[New Project]をクリックしてください。

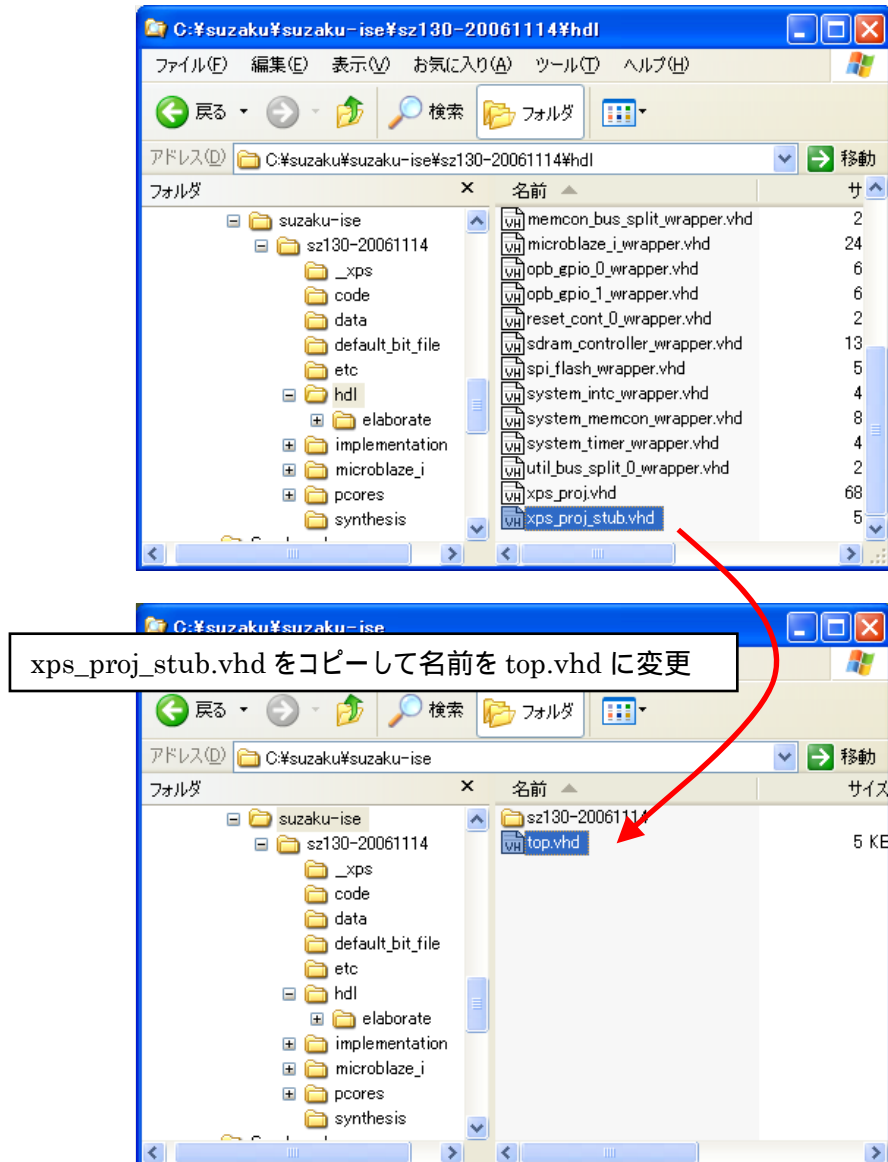

図 12-4 Project Navigator 起動

New Project Wizard が表示されます。[Project Location]の[...]をクリックし、プロジェクトのディレクトリパスを指定します。ここでは C:\¥suzaku¥suzaku-ise となります。[Project Name]に プロジェクト名を入力します。top と入力し、[Top-Level Source Type]が[HDL]となっていることを確認し、[Next]をクリックしてください。

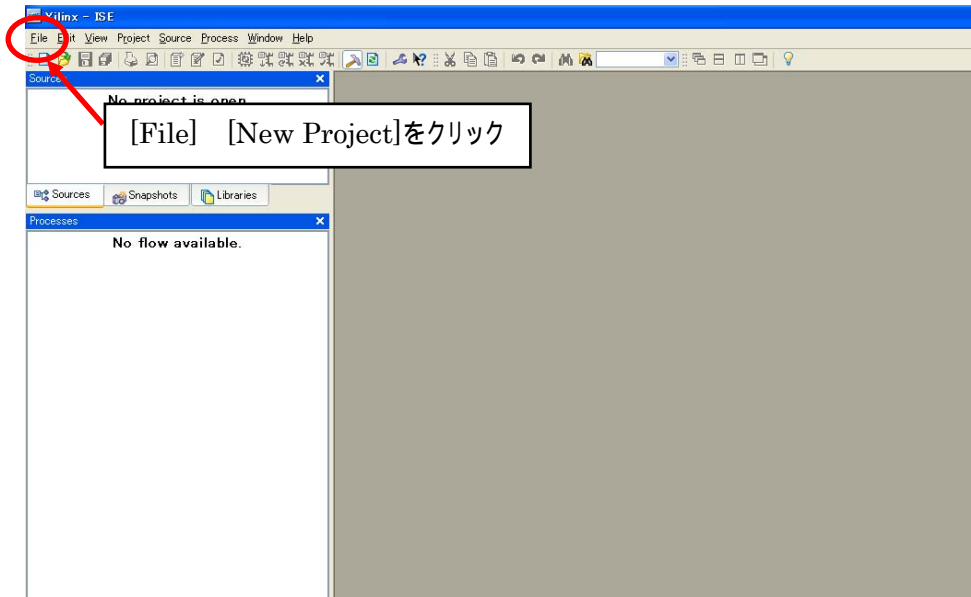

図 12-5 プロジェクトの新規作成

SUZAKU に実装されている FPGA デバイスを選択します。お使いの SUZAKU の型式の設定にし、[Next]をクリックしてください。

型式	SZ010	SZ030	SZ130	SZ310	SZ410
Product Category	All				
Family	Spartan3		Spartan3E	Virtex2P	Virtex4
Device	XC3S400	XC3S1000	XC3S1200E	XC2VP4	XC4VFX12
Package	FT256		FG320	FG256	SF363
Speed	- 4			- 5	- 10
Synthesis Tool	XST(VHDL/Verilog)				
Simulator	ISE Simulator(VHDL/Verilog)				

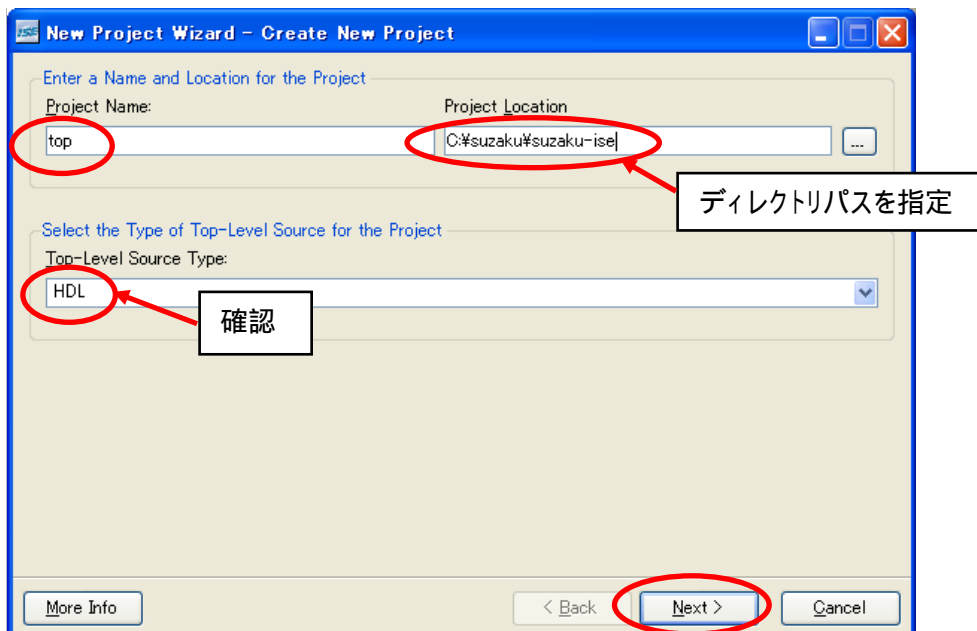

図 12-6 デバイスの選択(SZ130 の場合)

後は設定の変更をしないので、[Next]、[Finish]をクリックし、ウィザードを終了してください。

top.vhd と xps_proj.xmp と xps_proj.ucf をプロジェクトに追加します。[Project] [Add Source]をクリックしてファイルを追加してください。xps_proj.xmp は”C:\¥suzaku¥suzaku-ise¥sz***- yyyyymmdd”の下に xps_proj.ucf は

”C:\¥suzaku¥suzaku-ise¥sz***- yyyyymmdd ¥data”の下にあります。

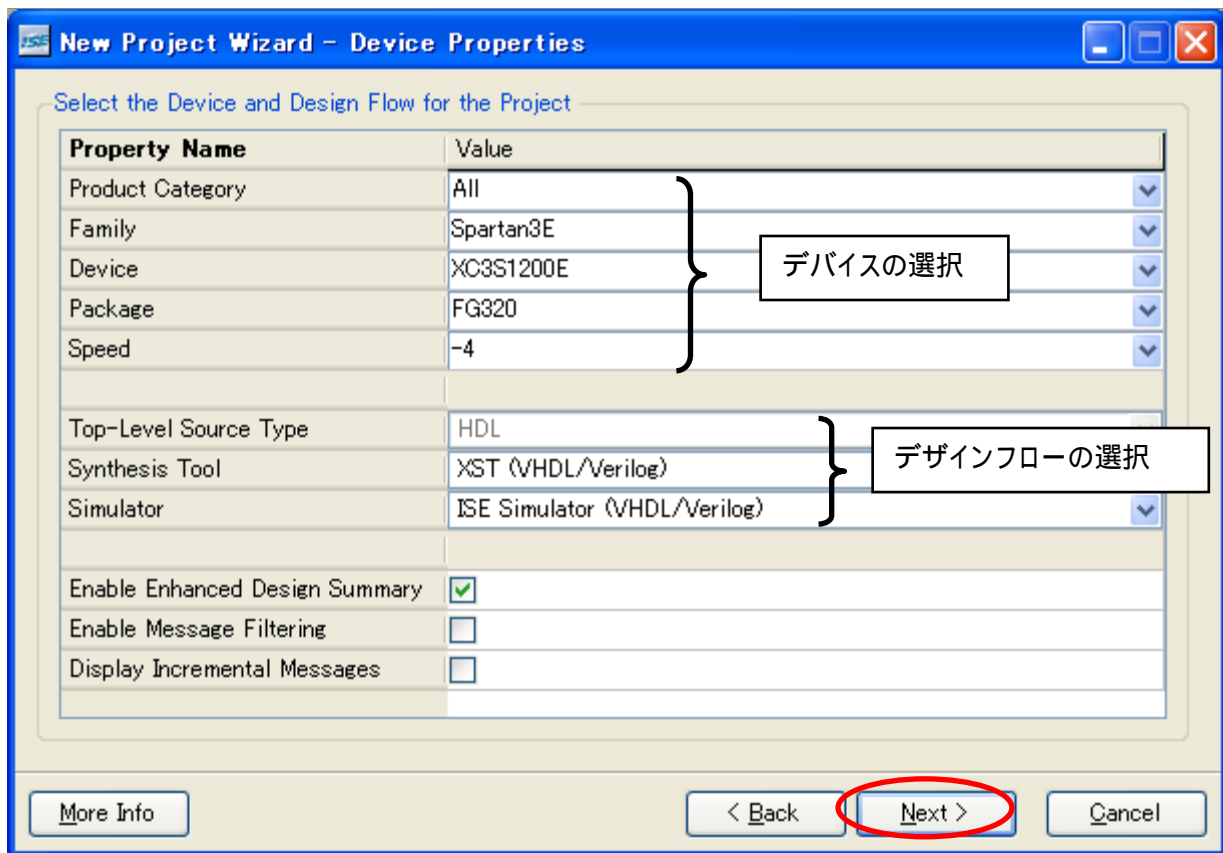
xps_proj_stub をダブルクリックして開いてください。ライブラリの追加を行います。また、少し分かりづらいので、STRUCTURE となっているアーキテクチャ名を IMP に変更し(2 箇所)、xps_proj_stub となっているエンティティ名を top に変更します(3 箇所)。(ライブラリの追加は必須です。名前の変更は必須ではありません。)

変更ができれば[File] [Save]をクリックし、保存してください。

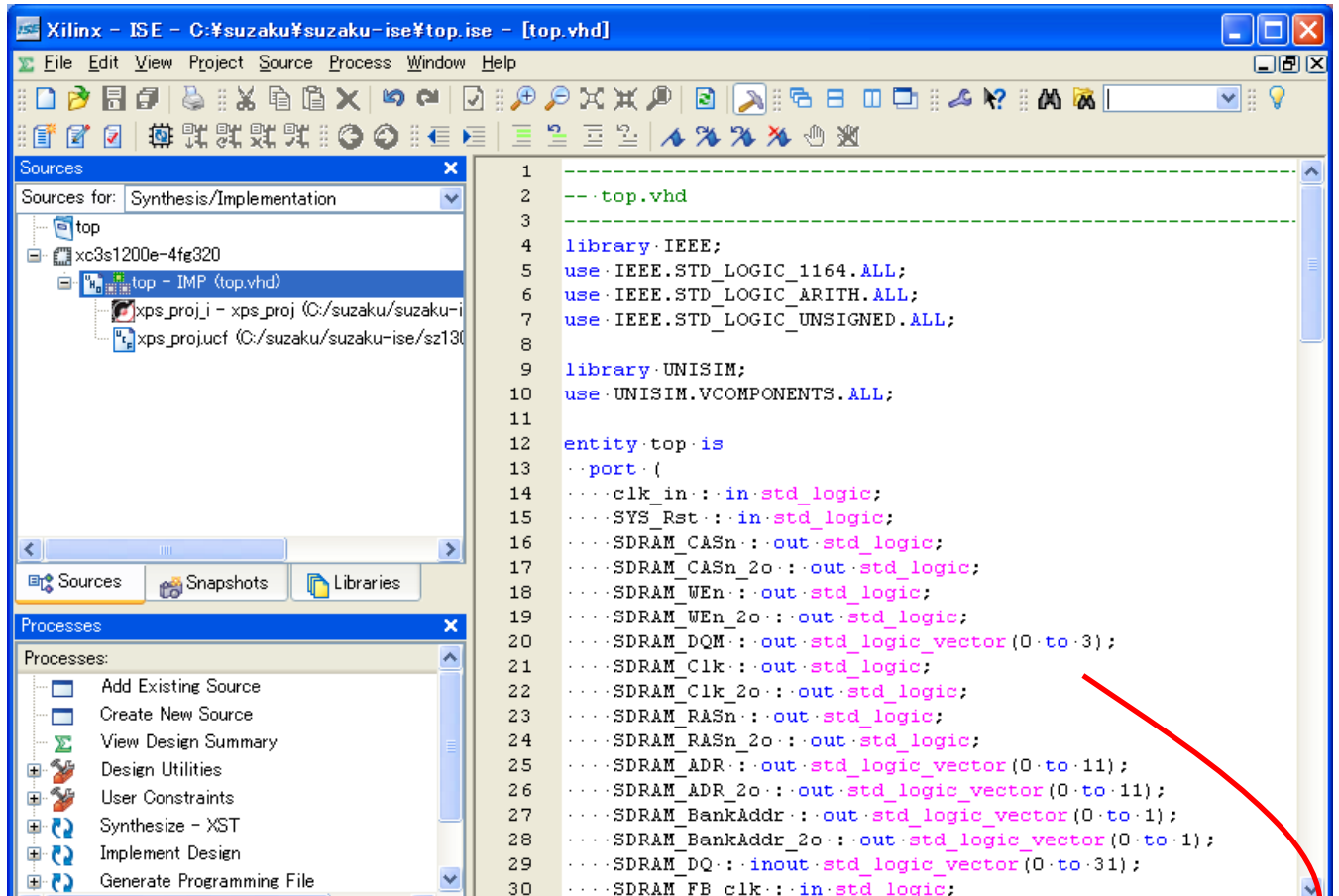

```

library IEEE;
use IEEE.STD_LOGIC_1164.ALL;
use IEEE.STD_LOGIC_ARITH.ALL;
use IEEE.STD_LOGIC_UNSIGNED.ALL;

library UNISIM;
use UNISIM.VCOMPONENTS.ALL;

entity top is
  port (
    --中略
  );
end top;

architecture IMP of top is
  component xps_proj is
  port (
    --中略
  );
  end component;
begin
  xps_proj_i : xps_proj
  port map (
    --中略
  );
end architecture IMP;

```

ライブラリを追加

図 12-7 ソースコード入力

Generate Programming File をダブルクリックして下さい。ソフトウェアを含まない bit ファイルが生成されます。

Update Bitstream with Processor Data をダブルクリックして下さい。ハードウェアでつくった bit ファイルの中にアプリケーションを書き込みます。top_download.bit が出来上がります。

SZ310 のプロジェクトを ISE 8.1i で作っている場合、ハードウェアでつくった bit ファイルの中にアプリケーションがうまく書き込まれず、top_download.bit がきちんと生成されないことがあります。コマンドプロンプト等を立ち上げ、"C:\¥suzaku¥suzaku-ise"に移動し、以下のコマンドで新たに bit ファイルを生成してください。

```
data2mem -bm sz310- yyyymmdd¥i mplementation¥xps_proj_bd.bmm  
-bt top.bit  
-bd sz310- yyyymmdd ¥ppc405_i ¥code¥executable.eif  
tag_bram -o b_top_new.bit
```

iMPACT を立ち上げ、top_download.bit(top_new.bit)を書き込んでください。SUZAKU のデフォルトが書き込まれます。

EDK で External の信号を追加削除した場合は、ネットリストを作成し直し、新たに生成された

xps_proj_stub.vhd を参考に、top.vhd の xps_proj の component 宣言および、そのインスタンスに変更を加えてください。

ISE はコンパイル前に EDK に変更がないか確認をします。EDK で mhs ファイルや mss ファイル、ソフトウェアを変更した場合、自動的にバックエンドで EDK を動作させコンパイルを実行してくれます。

12.2. IP コア(ハード版)

先ほどソフトウェアで実現したスロットマシンの機能をハードウェアに置き換え、ソフトの負担を減らすことができます。実はこちらの方法のほうが SUZAKU らしいやり方といえます。slot.vhd の中身の説明はしませんので、各自見て考えてみてください。ソフト版と違うのはカウンタのみで、他はほぼ同じ作りになっています。



図 12-8 IP コア(ハード版)の仕様

“C¥suzaku¥sz***- yyyyymmdd”をコピーしてその場にペーストし、名前を変更してください。

ここでは“C¥suzaku¥sz***-h- yyyyymmdd”として作業を進めます。

SZ010, SZ030, SZ130, SZ310 の場合、付属 CD-ROM の“suzaku-starter-kit¥fpga¥opb_sil00h_vx_xx_x.zip”をハードディスクに展開してください。SZ410 の場合、付属 CD-ROM の“suzaku-starter-kit¥fpga¥xps_sil00h_vx_xx_x.zip”をハードディスクに展開してください。

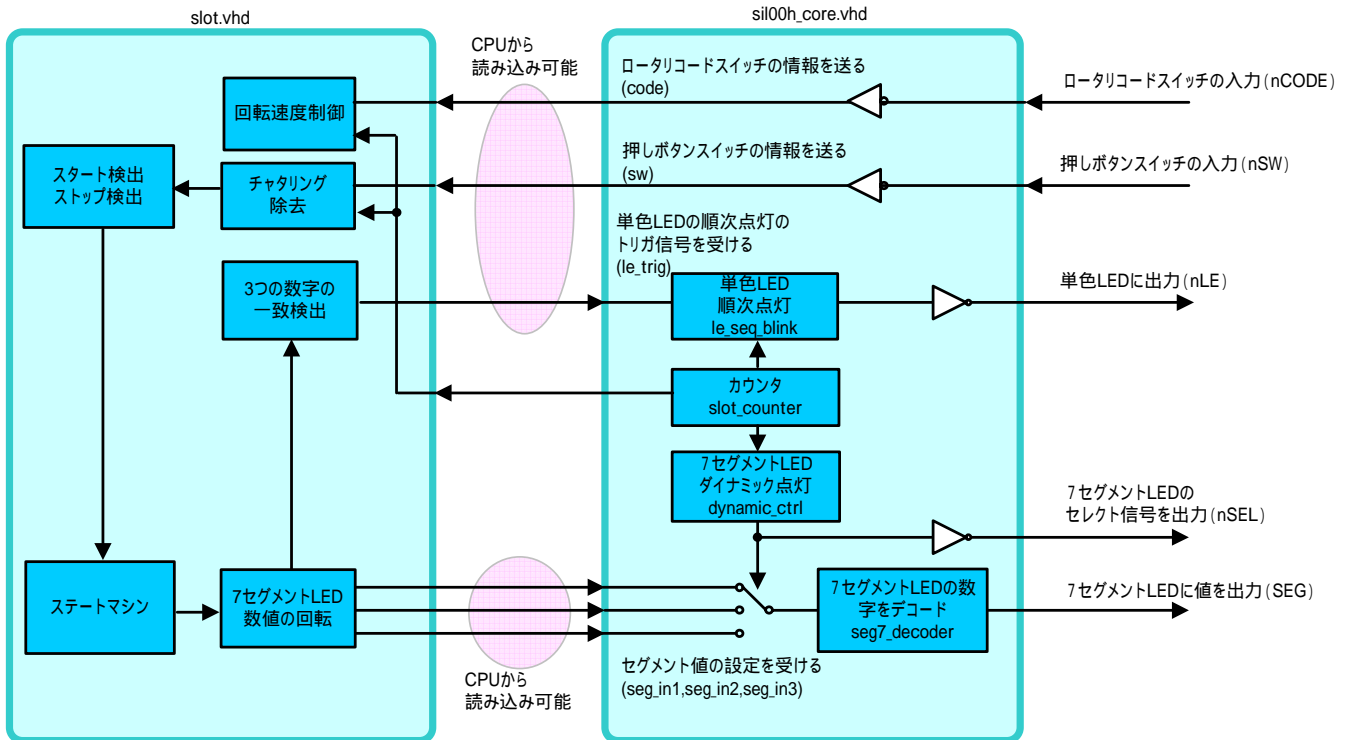
展開後のフォルダ“opb_sil00h_vx_xx_s | xps_sil00h_vx_xx_x”を“C¥suzaku¥sz***-h- yyyyymmdd ¥pcores”にコピーしてください。



図 12-9 IP コア(ハード版)追加

”C:\suzaku\suz***-h- yyyymmdd”の中の”xps_proj.xml”を開いてください。
IP Catalog の Project Repository に opb_sil00h があるのを確認してください。

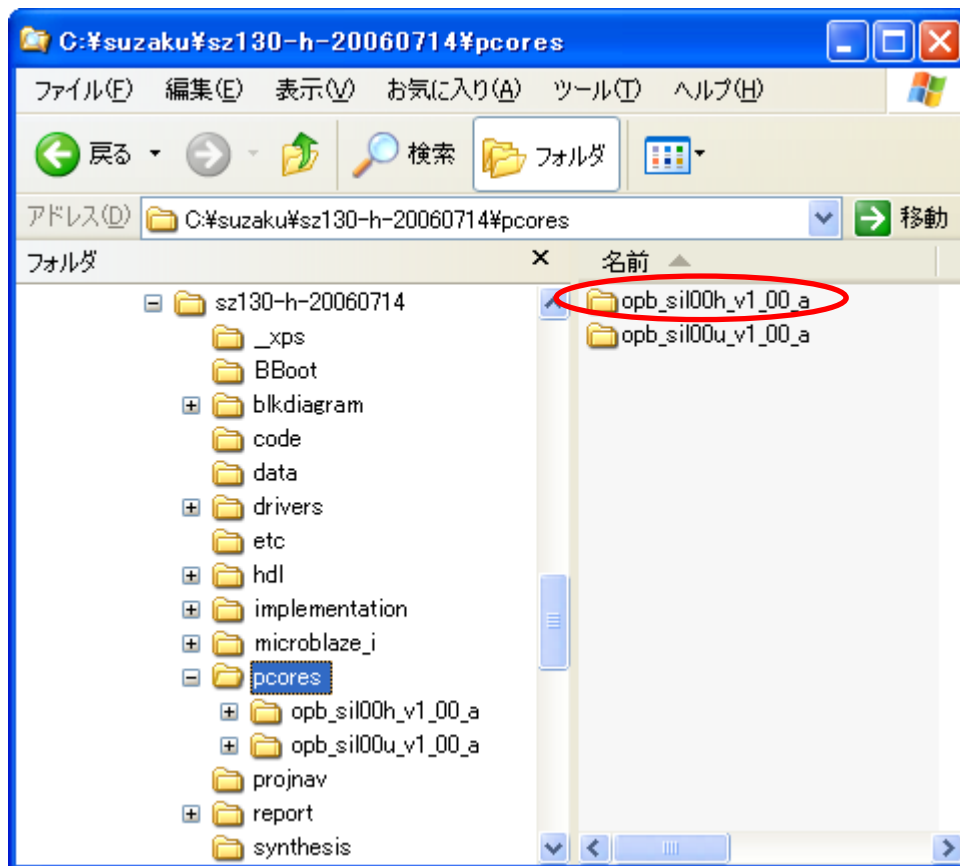

図 12-10 IP コア(ハード版)追加確認

自作 IP コア(ソフト版)opb_sil00u を IP コア(ハード版)opb_sil00h に置き換えます。opb_sil00h は割り込みを使用していないので、割り込みに関する記述を削除します。
 まず、ハードウェアの変更をします。

Project の MSS File: xps_proj.mss をダブルクリックして開いてください。opb_sil00u のドライバの記述をしているところを探して削除し、保存してください。opb_sil00h ではドライバを使用しません。

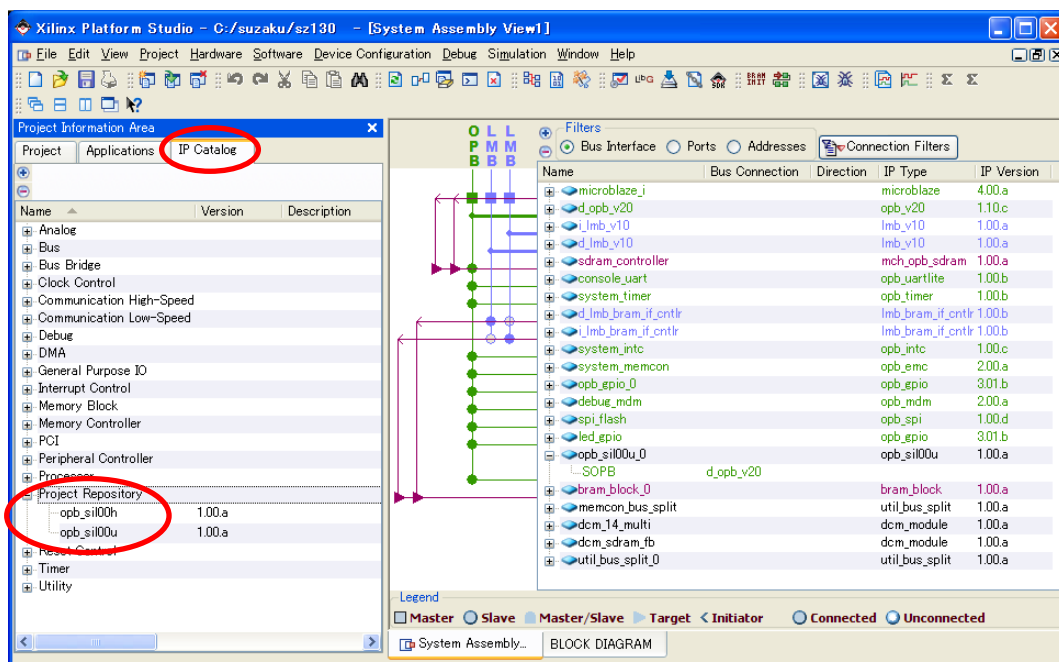

図 12-11 MSS File 変更

Project の MHS File: xps_proj.mhs をダブルクリックして開いてください。
 opb_sil00u | xps_sil00 を記述しているところを探してこれを opb_sil00h | xps_sil00h の記述に変更します。その際、HW_VER があっているかも確認してください。
 opb_intc | xps_intc を記述しているところを探して、割り込みの記述を削除します。
 変更が終わったら保存してください。

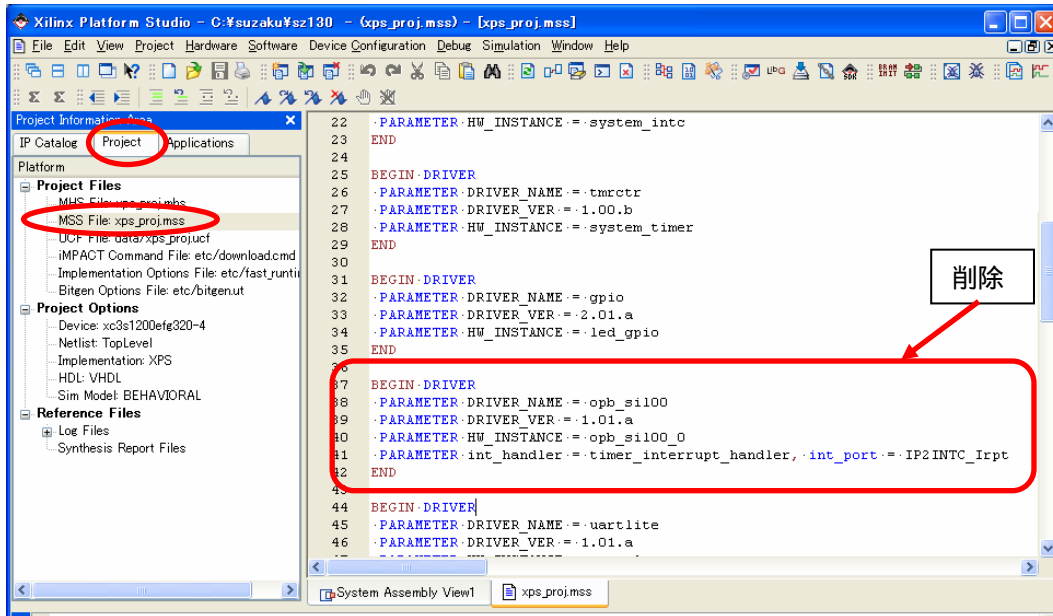

図 12-12 MHS File 変更

以上で IP コアが置き換わりました。
IP Type が opb_sil00h | xps_sil00h に変更されます。

Name	Bus Connection	Direction	IP Type	IP Version
microblaze_i			microblaze	4.00.a
d_opb_v20			opb_v20	1.10.c
i_lmb_v10			lmb_v10	1.00.a
d_lmb_v10			lmb_v10	1.00.a
sdram_controller			mch_opb_sdram	1.00.a
console_uart			opb_uartlite	1.00.b
system_timer			opb_timer	1.00.b
d_lmb_bram_if_cntlr			lmb_bram_if_cntlr	1.00.b
i_lmb_bram_if_cntlr			lmb_bram_if_cntlr	1.00.b
system_intc			opb_intc	1.00.c
system_memcon			opb_emc	2.00.a
opb_gpio_0			opb_gpio	3.01.b
debug_mdm			opb_mdm	2.00.a
spi_flash			opb_spi	1.00.d
led_gpio			opb_gpio	3.01.b
opb_sil00u_0			opb_sil00h	1.00.a
bram_block_0			bram_block	1.00.a
memcon_bus_split			util_bus_split	1.00.a
dcm_14_multi			dcm_module	1.00.a
dcm_sdram_fb			dcm_module	1.00.a
util_bus_split_0			util_bus_split	1.00.a

図 12-13 IP コア(ハード版)に置き換え

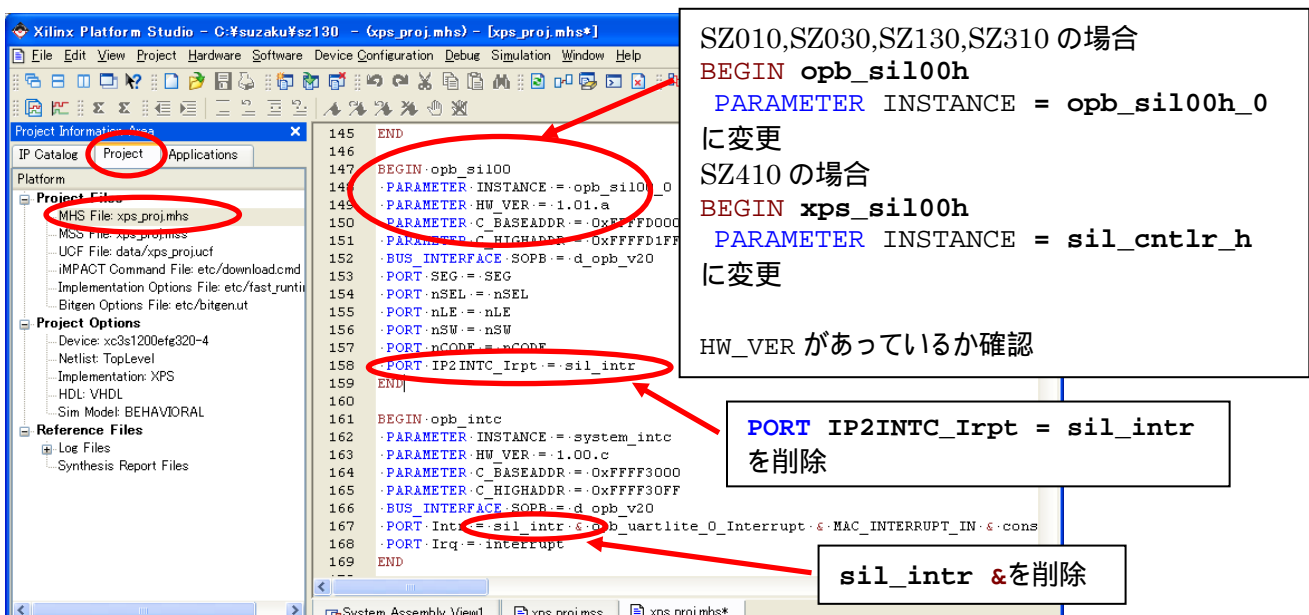
次にソフトウェアから割り込みの設定、記述を削除していきます。
Applications の Sources から interrupt.c、slot.c、Headers から interrupt.h、slot.h を削除してください。これらのファイルは使用しません。



図 12-14 不要なファイルの削除

これで変更は終了です。コンフィギュレーションしてください。数字の回転が少し速いですが、ソフト版とほぼ同じスロットマシンが動きます。

12.3. CGI で 7 セグメント LED をコントロール

自分で作ったスロットマシンの IP コアを CGI でコントロールします。“C:\¥suzaku¥sz***- yyyymmdd ¥implementation”の中にある download.bit をつかって フラッシュメモリを書き換えてください。

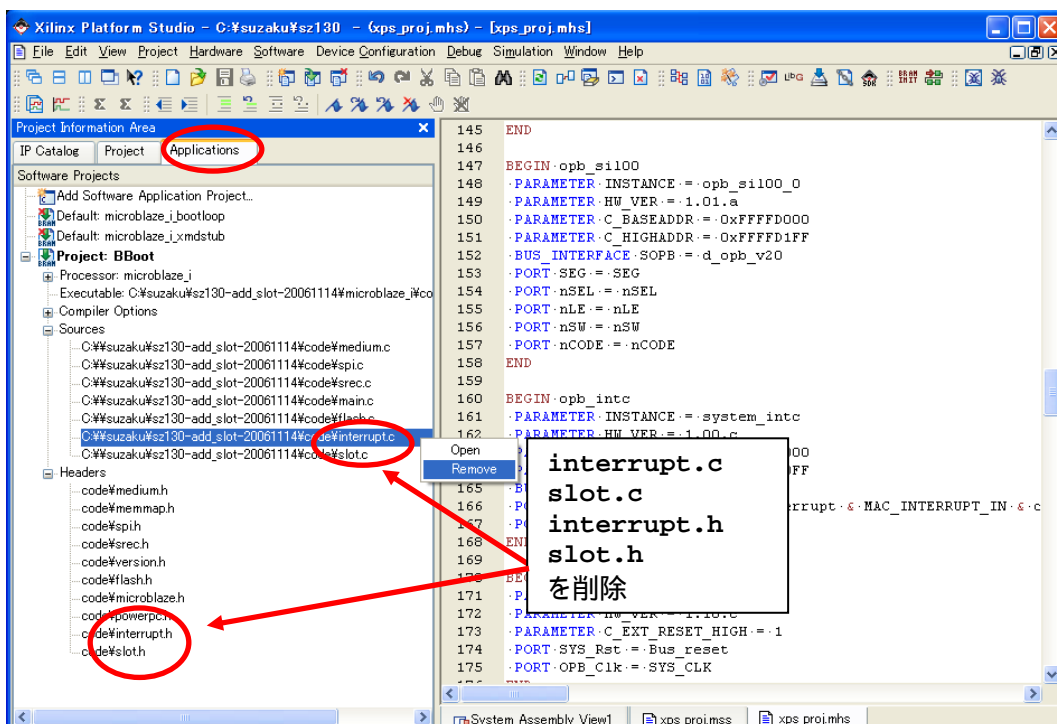
フラッシュメモリの中に入っている Linux では最初から CGI が動作しています。

(フラッシュメモリの中の Linux を書き換えてしまっている場合は、フラッシュメモリの image を書き直して下さい。image は付属 CD-ROM の”¥suzaku-starter-kit¥image”の中の image-sz***-sil.bin を使ってください。)

シリアル通信ソフトウェアを起動後、SUZAKU スターターキットの JP1、JP2 をオープンにして電源を投入してください。Linux が起動するので、ネットワークの設定をしてください。

IP アドレスを確認し、お使いのブラウザで”http://IP アドレス/7seg-led-control.cgi”にアクセスしてください。スロットマシンの 7 セグメント LED の回路がブラウザから制御できます。

1~F(16 進数)の数字を設定して[OK]をクリックすると、7 セグメント LED に設定した数字が表示される



図 12-15 自作のコアをコントロール

これは、以下のソースコードで CGI を作成することにより実現しています。以下のソースコードだけでは CGI を作成することはできませんので、ご注意ください。

CGI の作成方法やコンパイル方法、フラッシュメモリに書き込むためのデータの作成方法等については、"SUZAKU スターターキットガイド(Linux 開発編)"、"SUZAKU ソフトウェアマニュアル"、"uClinux-dist Developers Guide" を参照してください。

12.3.1. 7seg-led-control.c

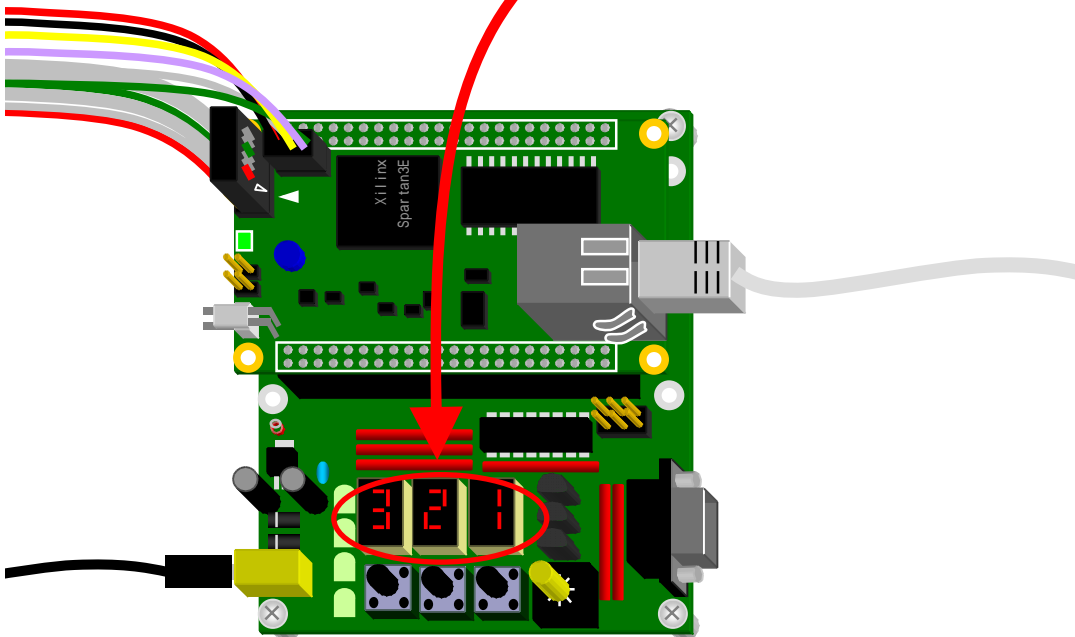
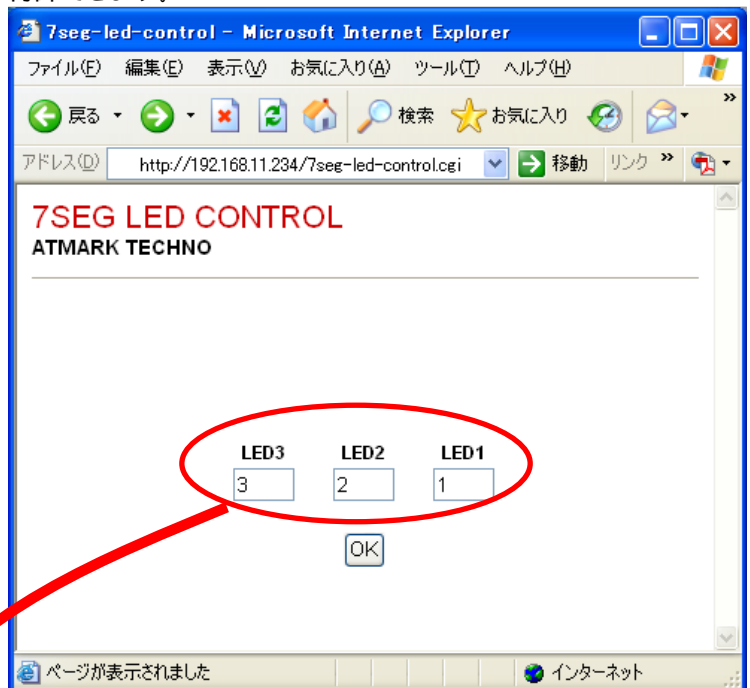
例 12-1 CGI で 7 セグメント LED をコントロール(7seg-led-control.c)

```
#include <sys/types.h>
#include <sys/stat.h>
#include <fcntl.h>
#include <unistd.h>
#include <stdio.h>
#include <string.h>
#include <stdlib.h>

#define PROGRAM_NAME      "7seg-led-control"
#define CGI_PATH PROGRAM_NAME ".cgi"

#define DEV_NAME          "/dev/sil7segc"

#define FORM_OK_BUTTON    "ok_button"
#define FORM_LED1_TEXT_BOX "led1"
#define FORM_LED2_TEXT_BOX "led2"
#define FORM_LED3_TEXT_BOX "led3"

static void print_content_type(void)
{
    printf("Content-Type: text/html¥n¥n");
}

static void print_style_sheet(void)
{
    printf("<style type=¥\"text/css¥\">¥n¥n");

    printf("body {¥n");
    printf("margin: 0 0 0 0;¥n");
    printf("padding: 10px 10px 10px 10px;¥n");
    printf("font-family: Arial, sans-serif;¥n");
    printf("background: #ffffff;¥n");
    printf("}¥n¥n");

    printf("h1 {¥n");
    printf("margin: 0 0 0 0;¥n");
    printf("padding: 0 0 0 0;¥n");
    printf("color: #cc0000;¥n");
    printf("font-weight: normal;¥n");
    printf("}¥n¥n");

    printf("h2 {¥n");
    printf("margin: 0 0 0 0;¥n");
    printf("padding: 0 0 0 0;¥n");
    printf("font-size: 14px;¥n");
    printf("}¥n¥n");
}
```

```
printf("hr {¥n");
printf("height: 1px;¥n");
printf("background-color: #999999;¥n");
printf("border: none;¥n");
printf("margin: 5px 0 70px 0;¥n");
printf("}¥n¥n");

printf(".leds {¥n");
printf("font-size: 12px;¥n");
printf("font-weight: bold;¥n");
printf("line-height: 20px;¥n");
printf("}¥n¥n");

printf("</style>¥n¥n");
}

static void print_html_head(void)
{
printf("<!DOCTYPE html PUBLIC ¥"-//W3C//DTD XHTML 1.0 Transitional//EN¥"
        ¥"http://www.w3.org/TR/xhtml1/DTD/xhtml1-transitional.dtd¥">¥n");
printf("<html xmlns=¥"http://www.w3.org/1999/xhtml¥" lang=¥"ja¥" xml:lang=¥"ja¥">¥n¥n");

printf("<head>¥n¥n");

printf("<meta http-equiv=¥"content-type¥" content=¥"text/html; charset=utf-8¥"/>¥n¥n");
printf("<title>%s</title>¥n¥n", PROGRAM_NAME);

print_style_sheet();

printf("</head>¥n¥n");

printf("<body>¥n¥n");
}

static void print_html_tail(void)
{
printf("</body>¥n¥n");
printf("</html>¥n");
}

static void display_page(int fd)
{
unsigned char leds[3];

read(fd, leds, 3);

print_content_type();

print_html_head();

printf("<h1>7SEG LED CONTROL</h1>¥n");
printf("<h2>ATMARK TECHNO</h2>¥n¥n");

printf("<hr />¥n¥n");

printf("<form action=¥"%s¥" method=¥"get¥">¥n¥n", CGI_PATH);
```

```

printf("<table border=%"0%" cellpadding=%"10%" cellspacing=%"0%" width=%"200px%"
      align=%"center%" class=%"leds%">%n");

printf("<tr>%n");

printf("<td align=%"center%">");

printf("LED3<br />%n");
printf("<input type=%"text%" name=%"%"s%" value=%"%"x%" size=%"1%" maxlength=%"1
      %" />%n",FORM_LED3_TEXT_BOX, leds[2]);

printf("</td>%n<td align=%"center%">");

printf("LED2<br />%n");
printf("<input type=%"text%" name=%"%"s%" value=%"%"x%" size=%"1%" maxlength=%"1
      %" />%n",FORM_LED2_TEXT_BOX, leds[1]);

printf("</td>%n<td align=%"center%">");

printf("LED1<br />%n");
printf("<input type=%"text%" name=%"%"s%" value=%"%"x%" size=%"1%" maxlength=%"1
      %" />%n",FORM_LED1_TEXT_BOX, leds[0]);

printf("</td>%n");

printf("</tr><tr>%n");

printf("<td colspan=%"3%" align=%"center%">%n");

printf("<input type=%"submit%" value=%"OK%" name=%"%"s%" />%n", FORM_OK_BUTTON);

printf("</td>%n");

printf("</tr>%n");

printf("</table>%n%n");

printf("</form>%n%n");

print_html_tail();
}

static unsigned int get_query_pair_hex_value(char *query, char *query_pair_name)
{
    char *pair_start, *pair_value;
    unsigned int hex_value = 0;

    pair_start = strstr(query, query_pair_name);
    if (pair_start) {
        pair_value = strchr(pair_start, '=') + 1;
        if (pair_value) {
            sscanf(pair_value, "%x", &hex_value);
        }
    }
    return hex_value;
}

```

```
static void handle_query(int fd)
{
    char *query;
    unsigned char leds[3];

    query = getenv("QUERY_STRING");
    if (!query) {
        return;
    }

    if (!strstr(query, FORM_OK_BUTTON)) {
        return;
    }
    leds[0] = (unsigned char) get_query_pair_hex_value(query, FORM_LED1_TEXT_BOX);
    leds[1] = (unsigned char) get_query_pair_hex_value(query, FORM_LED2_TEXT_BOX);
    leds[2] = (unsigned char) get_query_pair_hex_value(query, FORM_LED3_TEXT_BOX);
    write(fd, leds, 3);
}

int main(int argc, char *argv[])
{
    int fd;
    fd = open(DEV_NAME, O_RDWR);
    handle_query(fd);
    display_page(fd);
    close(fd);

    exit(EXIT_SUCCESS);
}
```

12.4. SDK を使ってデバッグ

EclipseベースのSDK(Software Development Kit)でデバッグします。11.11 ソフトウェアのデバッグと基本的に出来ることは同じです。

"11.11.1 ソフトウェアデバッグ用にFPGAプロジェクトを更新"の作業まで行ったプロジェクトを開き、[Software] [Launch Platform Studio SDK] をクリックして下さい。



図 12-16 SDK 起動

SDK でプロジェクトを開く前に、以下の画面が表示されます。良ければ[OK]をクリックして下さい。

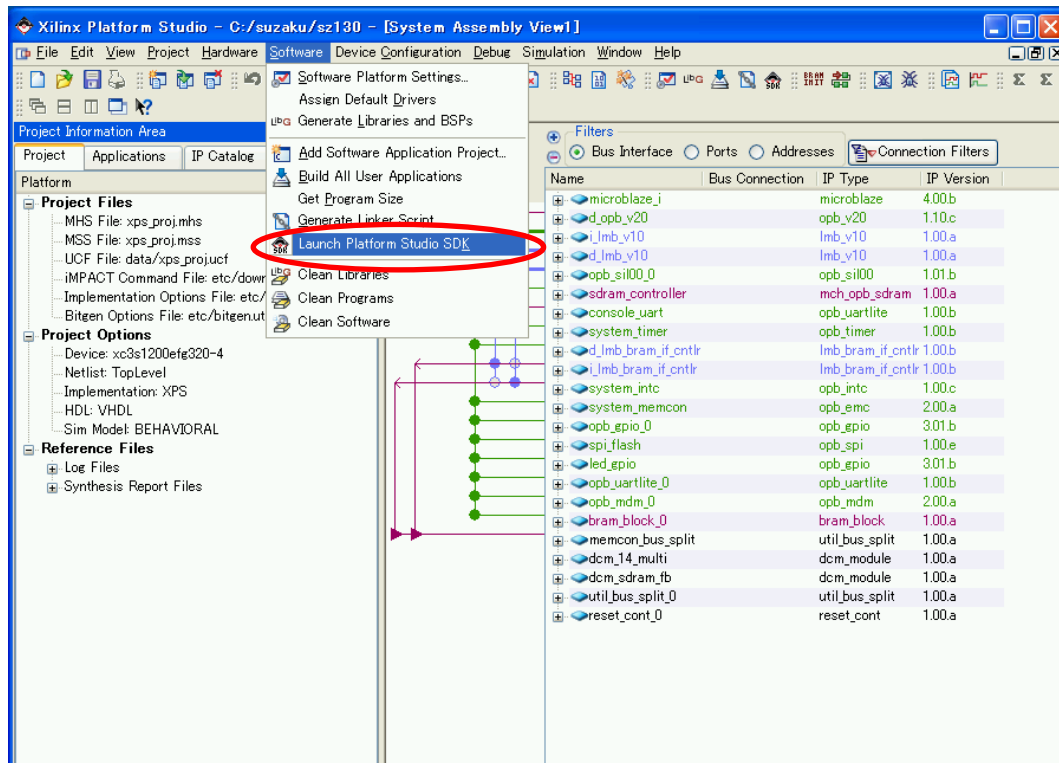

図 12-17 SDK 起動の際の注意

以下のウィザードが立ち上がるので[Import XPS Application Projects]を選択し、[Next]をクリックして下さい。

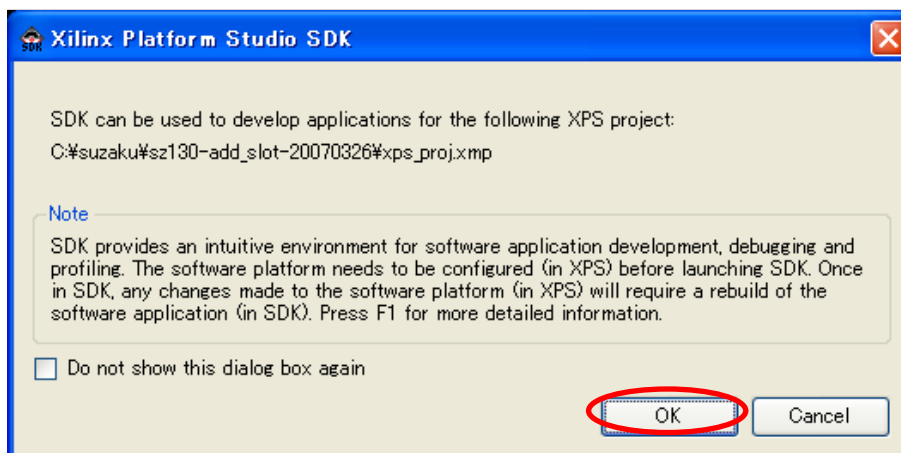

図 12-18 アプリケーションのインポート

BBoot にチェックをし、[Finish]をクリックして下さい。

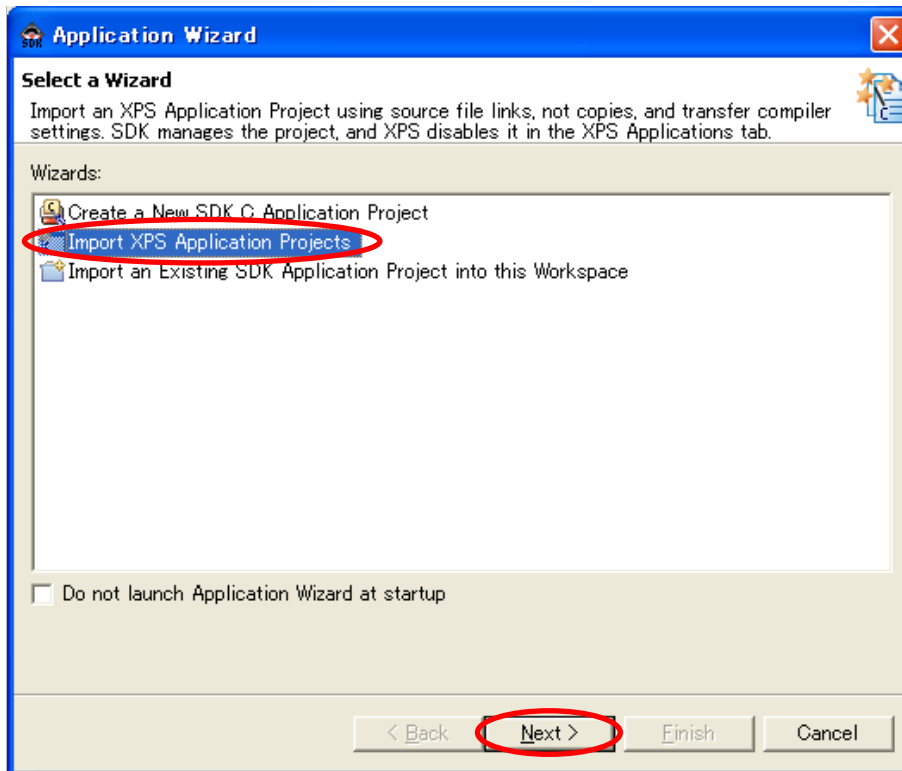

図 12-19 BBoot のインポート

BBoot がインポートされます。インポート後自動的に Build され、BBoot.elf が作成されます。(SDK の設定によっては Build されません)BBoot の上で右クリックをし、メニューの[Propeties]を選択してください。

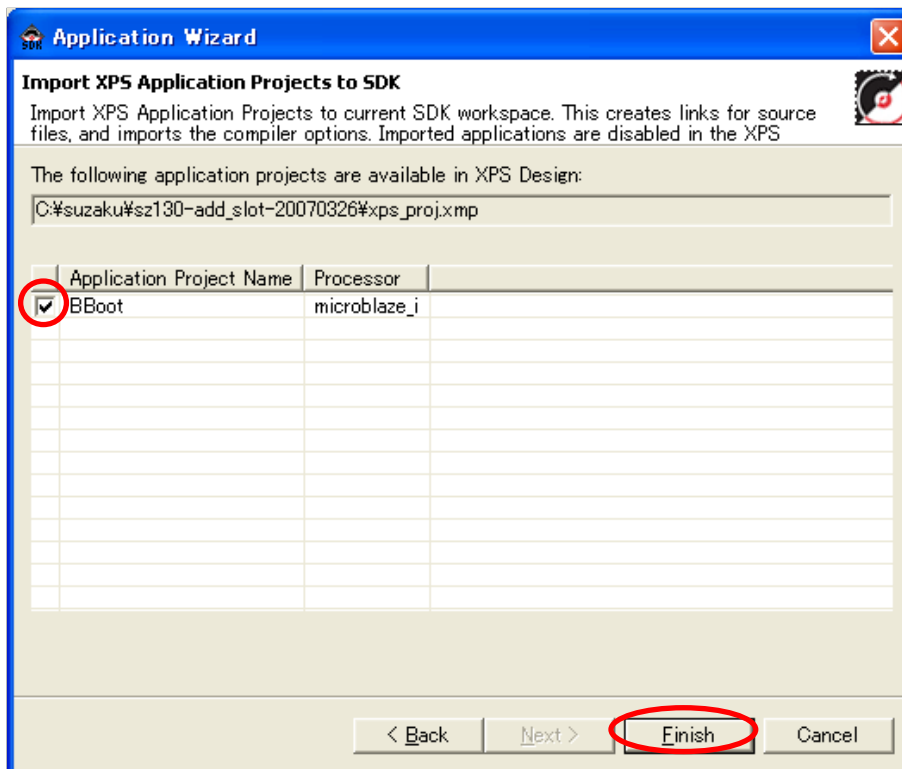

図 12-20 Build 設定

C/C++ Build を選択し、Configuration Settings の Tool Settings タブの Debug and Optimization を選択し、Optimization Level を[No Optimization (-O0)]に設定して[OK]をクリックして下さい。

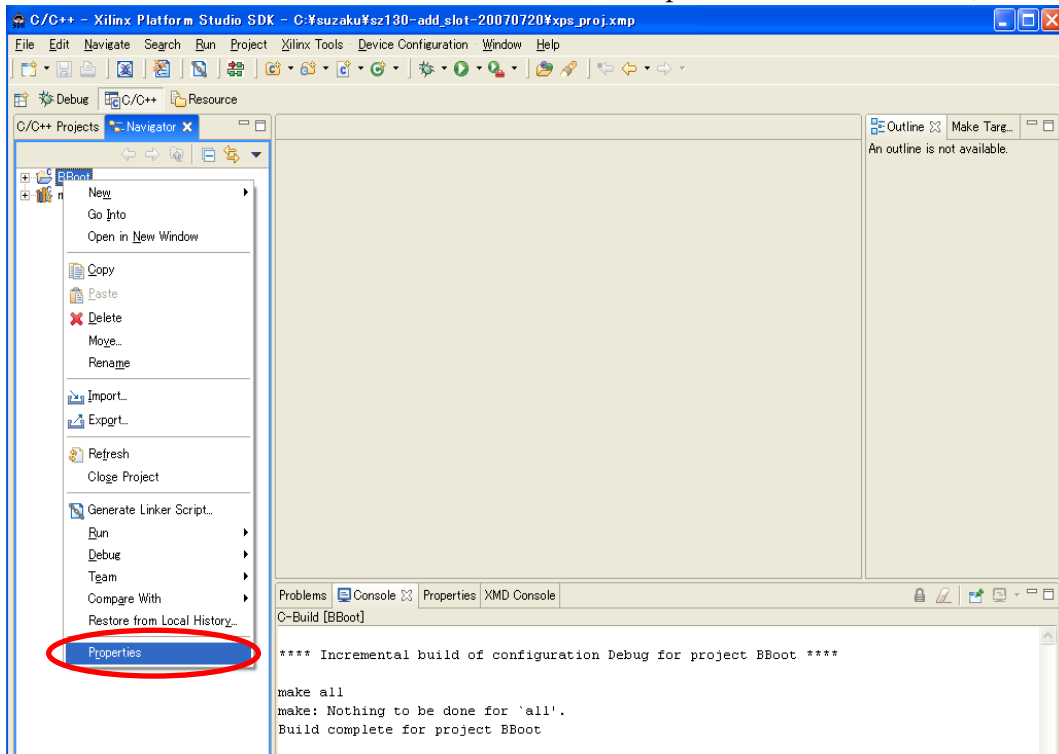

図 12-21 Optimization Level 設定

変更があった場合は自動的に Build されます。自動的に Build されない場合は BBoot の上で右クリックをし、メニューで Build Project を選択し、Build して下さい。

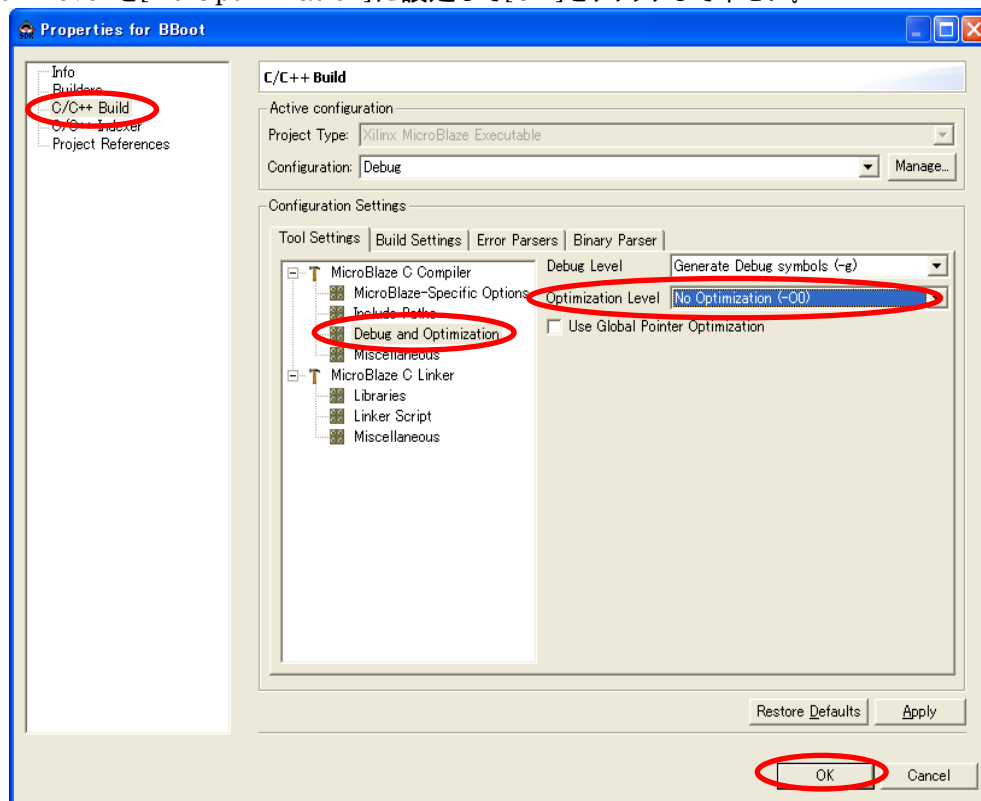

図 12-22 BBoot.elf 作成

[Device Configuration] [Program Hardware Settings]をクリックし、Initialization ELF に先ほど作成された BBoot.elf ファイルを指定し、[Save]をクリックして下さい。

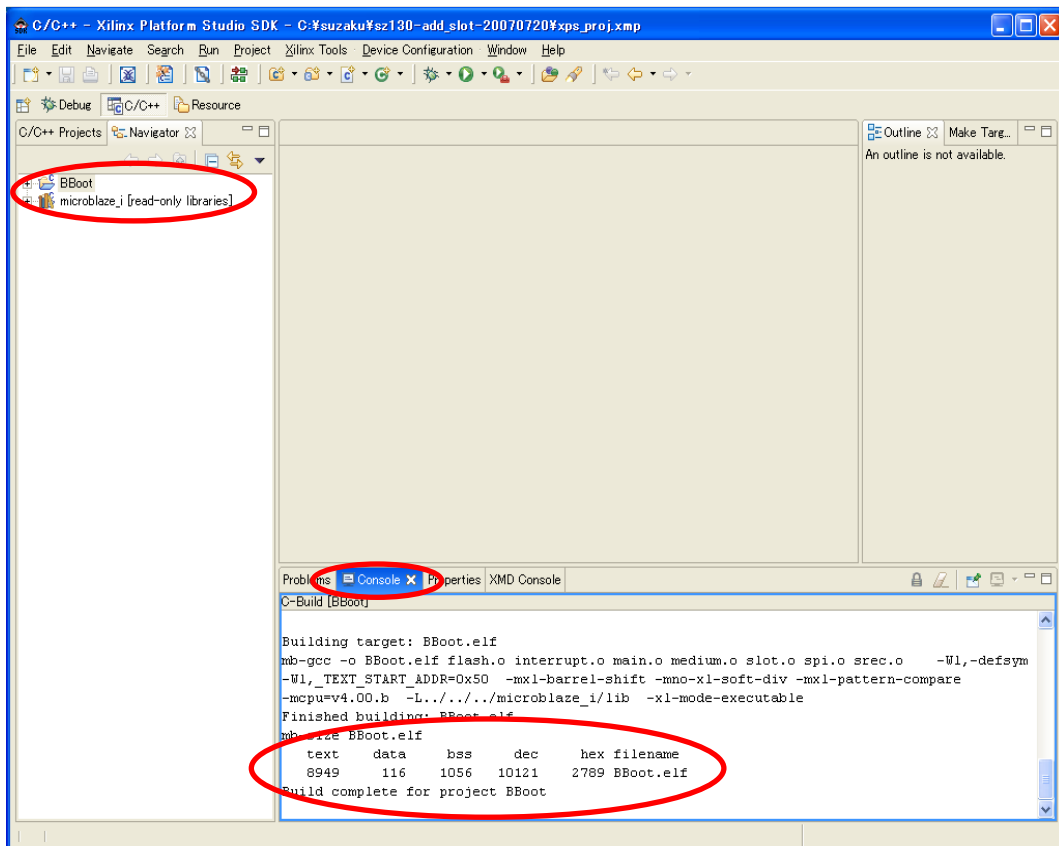

図 12-23 Program Hardware Setting

[Device Configuration] [Program Hardware]をクリックして下さい。FPGA にデバッグ機能付きのロットマシンのコンフィギュレーションデータがダウンロードされます。

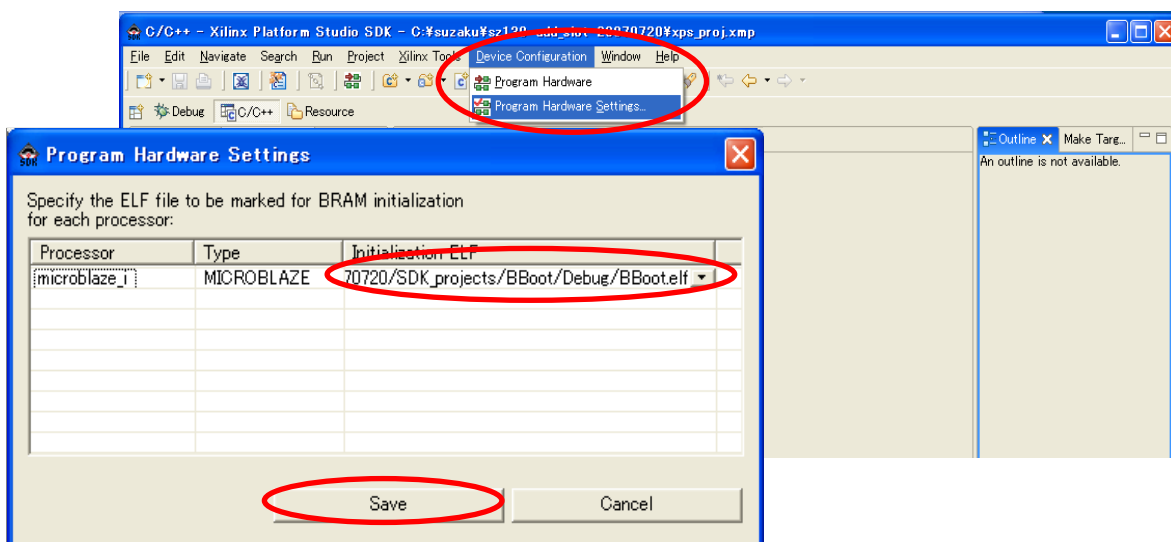

図 12-24 コンフィギュレーションデータダウンロード

BreakPoint を設定します。今回は BreakPoint を timer_interrupt_handler に設定します。interrupt.c を開き、int timer_interrupt_handler と書いてある行を探し、行の数字の横でダブルクリックして下さい。BreakPoint が設定されます。

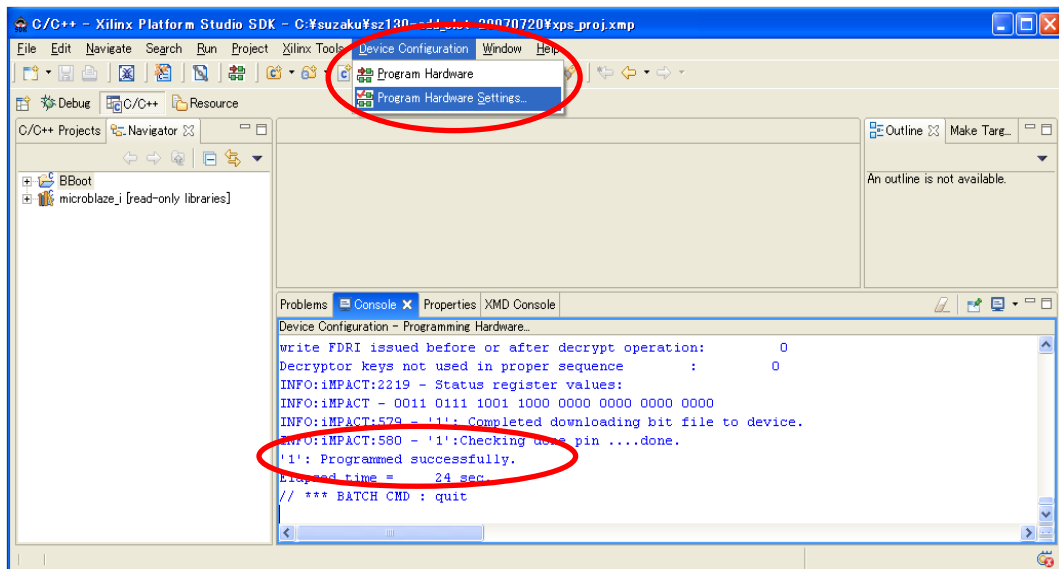

図 12-25 BreakPoint 設定

[Run] [Debug]をクリックして下さい。

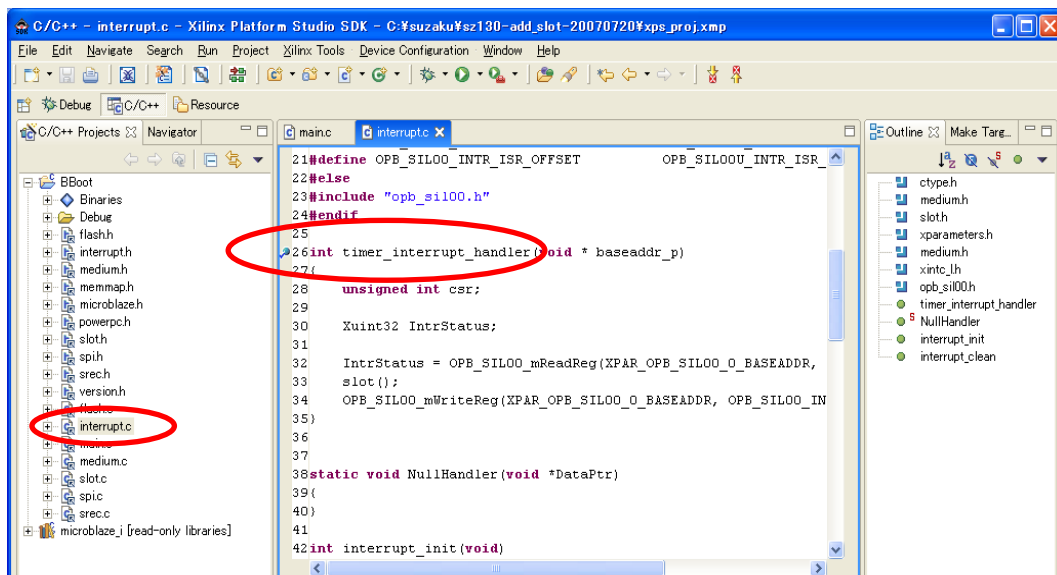

図 12-26 デバッガの設定

以下の画面が表示されるので、[New]をクリックして下さい。BBoot が追加され、Project : BBoot、C/C++Application : Debug¥BBoot と設定されます。

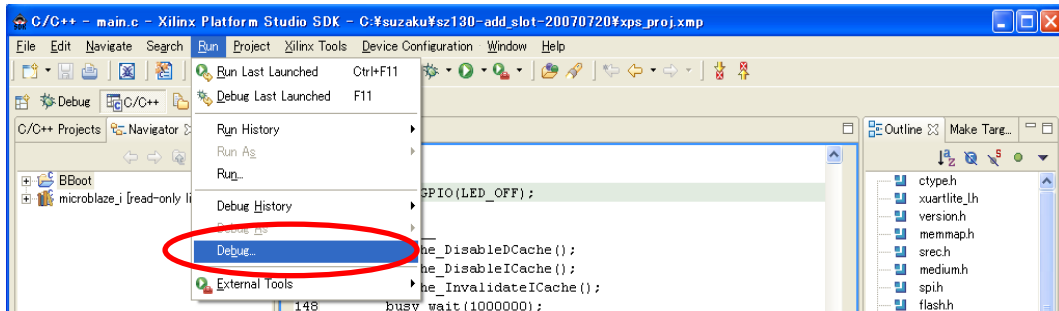

図 12-27 BBoot を追加

[XMD Target Connection]タブをクリックして下さい。XMD Target Type、XMD Connect Commandを確認し、[Debug]をクリックして下さい。



図 12-28 XMD の設定(Microblaze の場合)

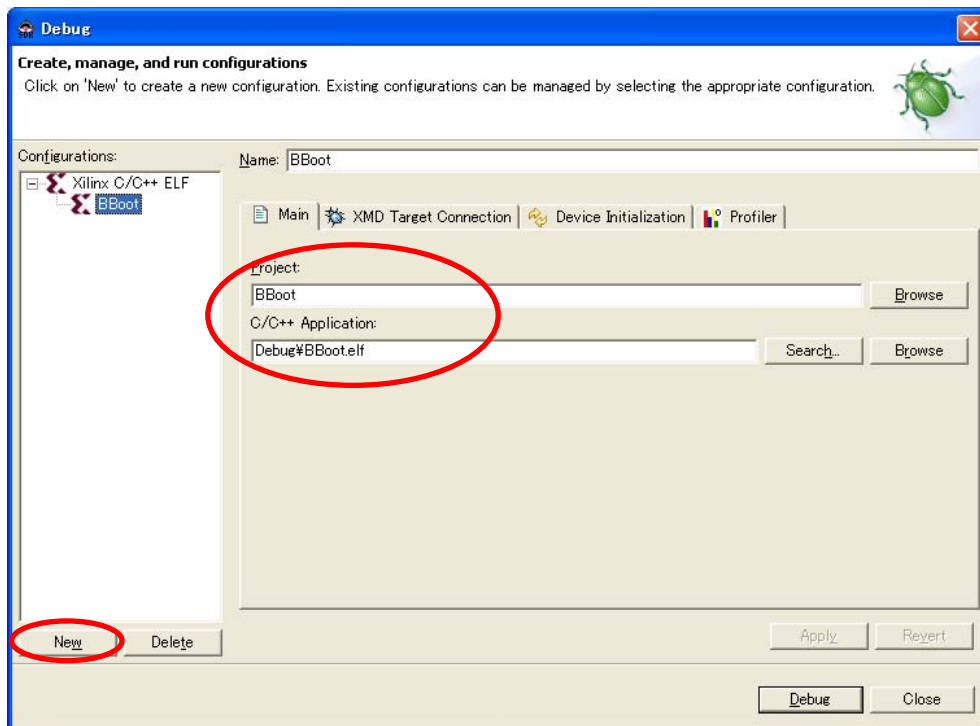

図 12-29 XMD の設定(PowerPC の場合)

XMD、GDB が立ち上がります。main 関数で Break し、以下のような画面になります。

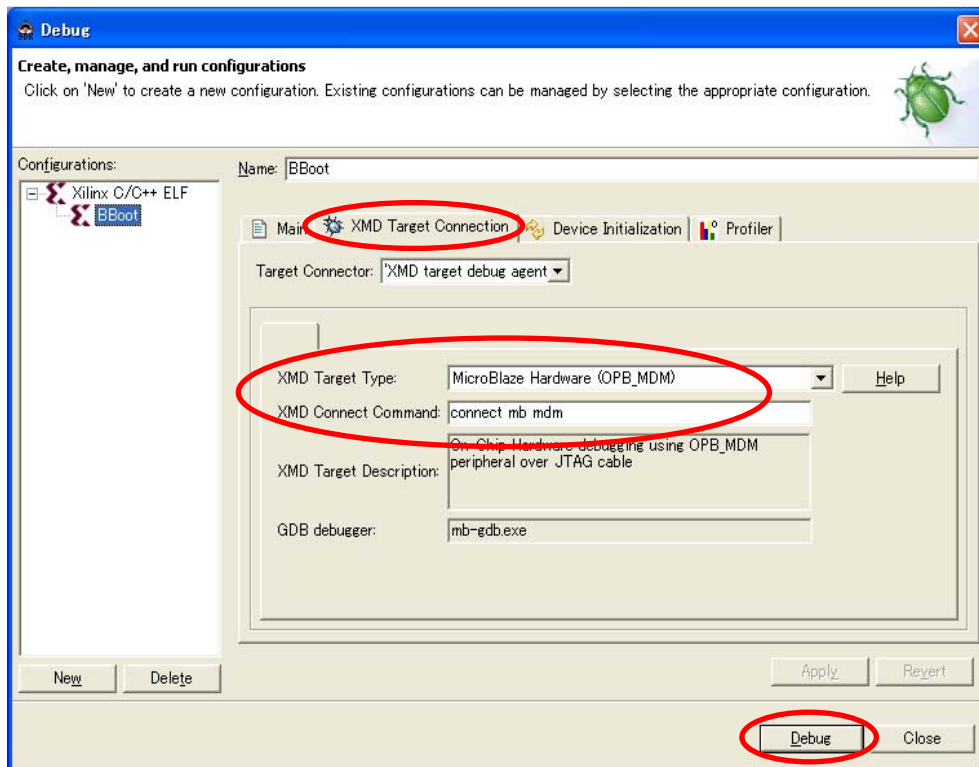

図 12-30 main 関数で Break

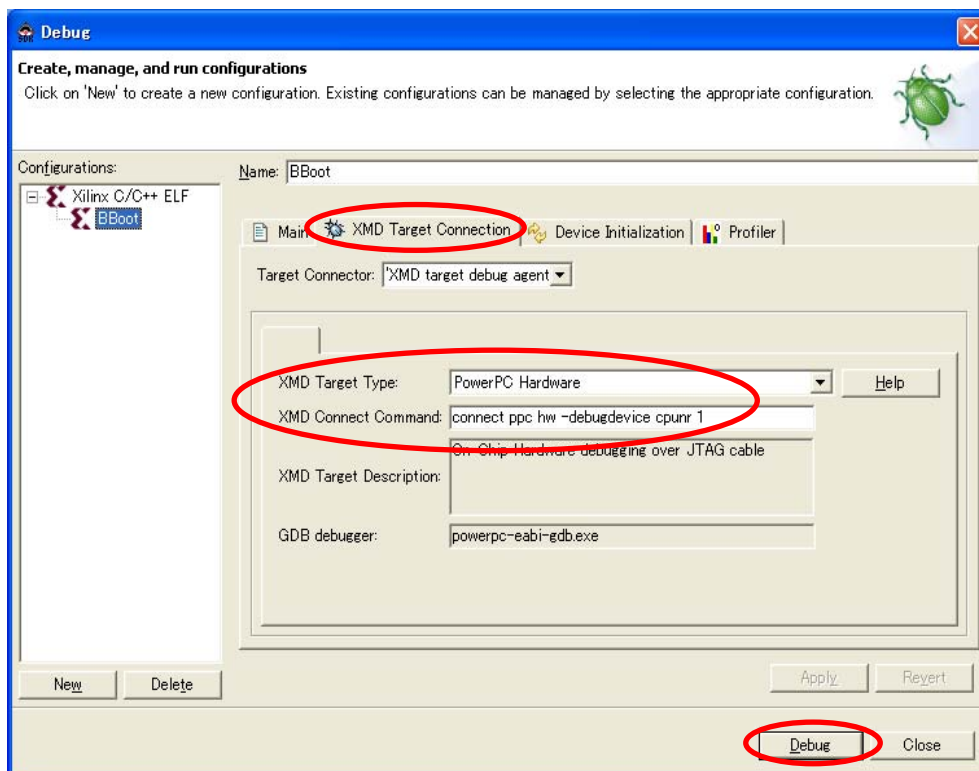
Resume をクリックして下さい。先ほど設定した BreakPoint で Break します。Step Into 等をクリックしてください。Instruction Stepping Mode をクリックすると、インストラクション単位でステップ実行できるようになります。

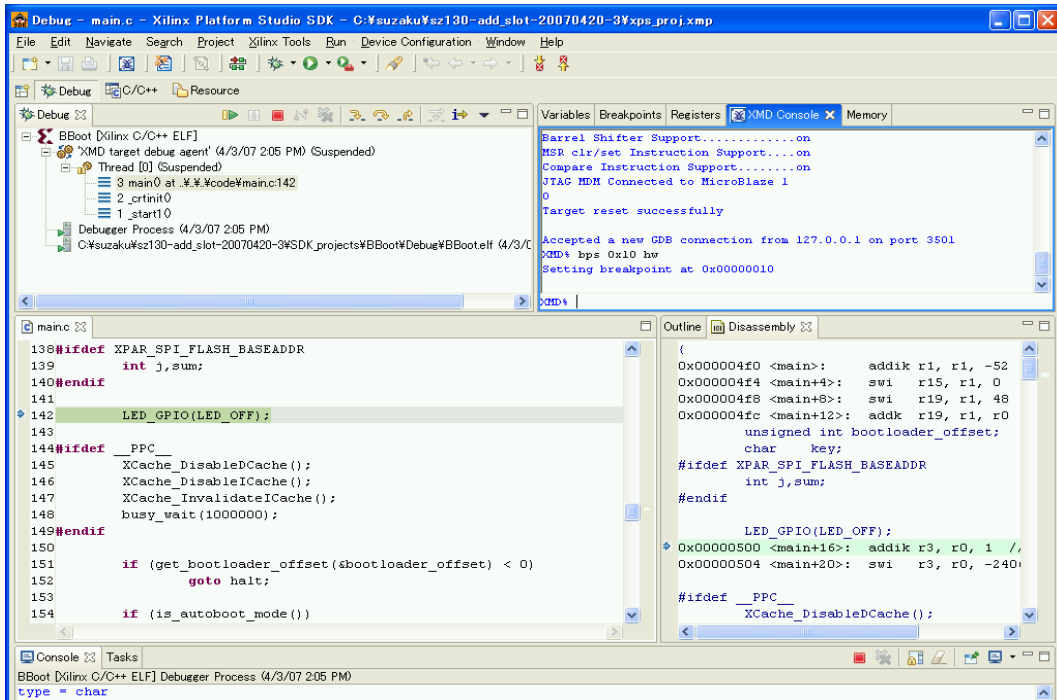

図 12-31 timer_interrupt_handler で Break

ローカル変数やスタックの一覧を確認してみてください。

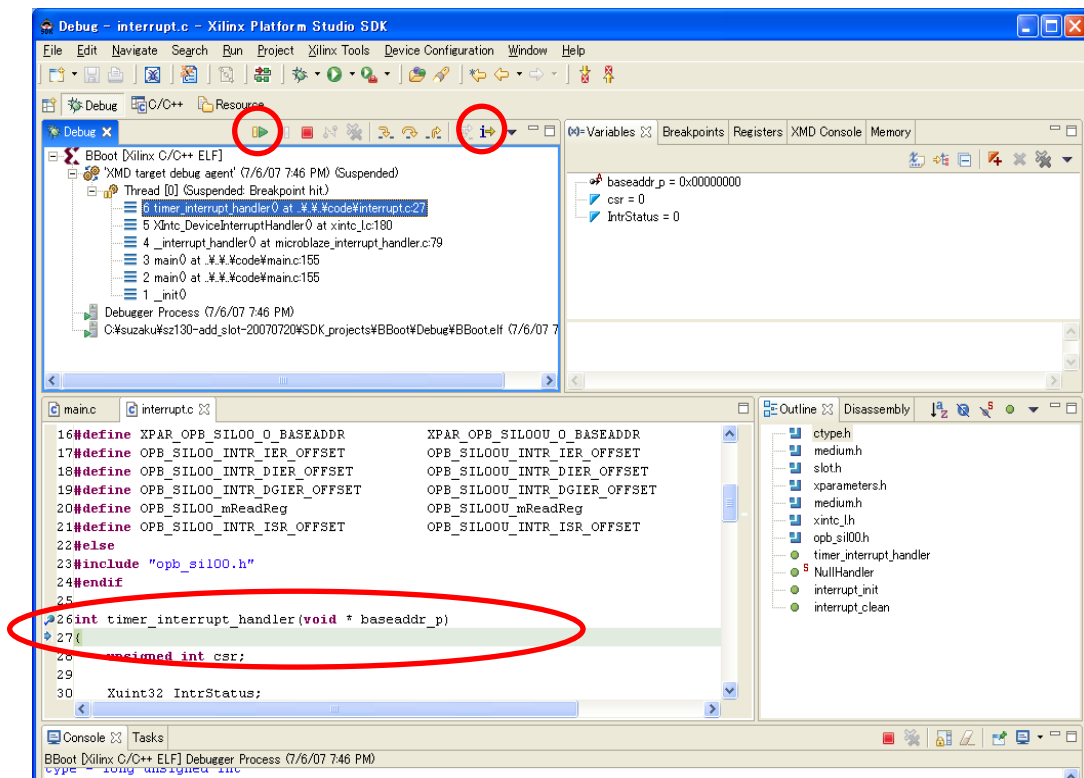

図 12-32 スタック一覧やローカル変数を確認

12.5. これから先は・・・

本書はこれで終わりです。FPGA 開発する上での基礎知識、ISE や EDK といった専用開発ツールの使い方、VHDL 言語の記述方法、FPGA に搭載されるプロセッサの使用方法、そして SUZAKU の効果的な使い方は身についたでしょうか。スターキットを通して学んだことは、ほんの足掛かりにすぎません。ここからは自ら調べ、情報を仕入れ、勉強をし、アイデアを練り、情報を発信し、SUZAKU 開発者のスペシャリストを目指してください。

本書と対になる SUZAKU スターキットガイド(Linux 開発編)では本書とは違った切り口で SUZAKU の開発を行うので、是非ご一読ください！

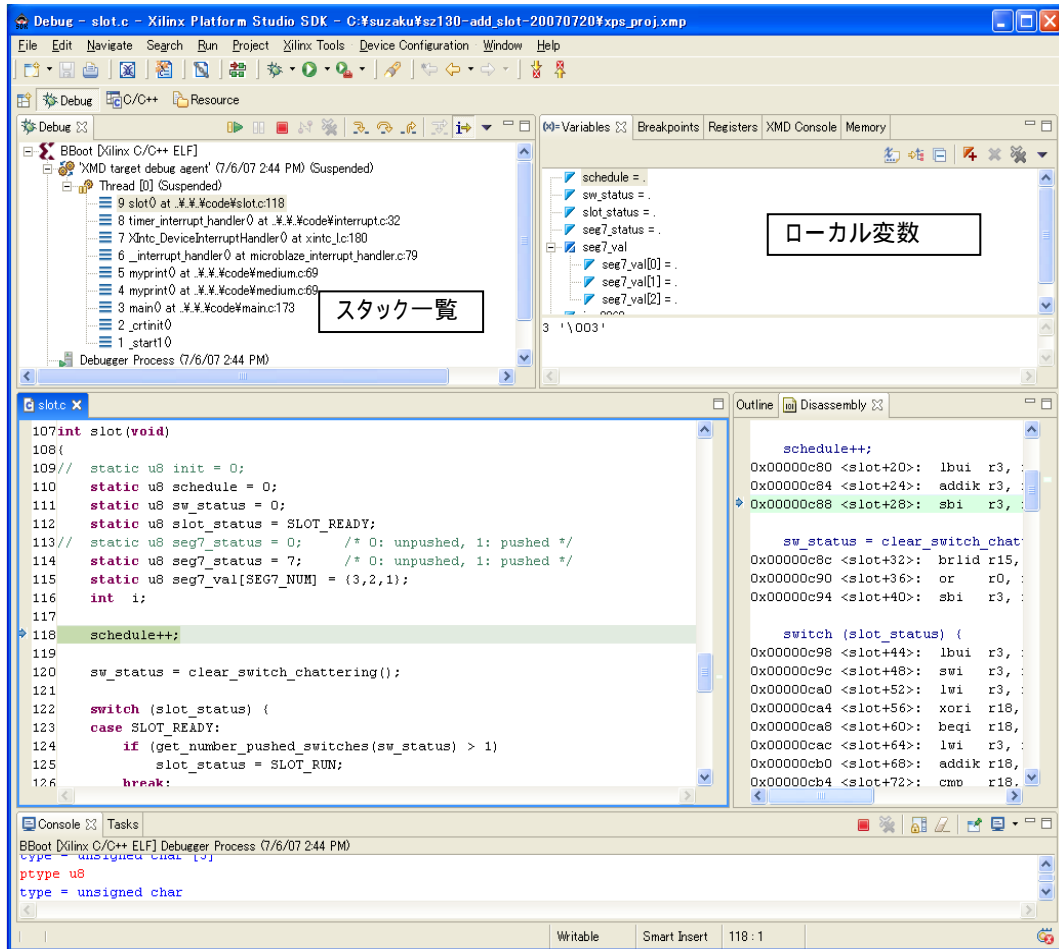
12.6. 最新版のダウンロード

本書で紹介いたしましたソースコードやファイルは、不具合解決や機能増強等のアップグレードを行うことがあります。下記サイトに最新版がございますのでダウンロードしてお使いください。

開発に関するファイル
各種マニュアル

<http://suzaku.atmark-techno.com/downloads/all>

<http://suzaku.atmark-techno.com/downloads/docs>

13. SUZAKU + LED/SW ボードのピンアサイン

SUZAKU と LED/SW ボードの全ピンアサインを載せます。SUZAKU で新たに何かを開発する時などにご参照ください。

13.1. SUZAKU のピンアサイン

13.1.1. SUZAKU CON1 RS-232C

RS-232C コネクタです。レベルバッファを介して、FPGA と接続しています。ボード側で使用しているコネクタは、型式:A1-10PA-2.54DSA、メーカー:ヒロセ(相当品)です。

表 13-1 シリアルコンソールの設定

項目	設定
転送レート	115.2kbps
データ	8bit
パリティ	なし
ストップ bit	1bit
フロー制御	なし

表 13-2 SUZAKU CON1 RS-232C

番号	信号名	I/O	機能	FPGA 接続ピン番号			
				SZ010 SZ030	SZ130	SZ310	SZ410
1			空き				
2			空き				
3	RXD	I		E2	C12	C10	Y4
4	RTS	O		F4	B13	D9	V4
5	TXD	O		E4	A13	C9	U4
6	CTS	I		E1	D12	D10	V3
7			空き				
8			空き				
9	GND		グラウンド				
10	+3.3VOUT	O	内部ロジック用電源出力+3.3V				

13.1.2. SUZAKU CON2 外部 I/O、フラッシュメモリ用コネクタ

外部 I/O 及びフラッシュメモリ用コネクタです。LED/SW ボードの CON2 とコネクタ接続します。

表 13-3 SUZAKU CON2 外部 I/O、フラッシュメモリ用コネクタ

番号	I/O	機能	FPGA 接続ピン番号			
			SZ010 SZ030	SZ130	SZ310	SZ410
1		グラウンド				
2	O	内部ロジック用電源出力+3.3V				
3	I	FPGA プログラム用	TCK	CLK	TCK	CLK
4	I	FPGA プログラム用	TDI	D	TDI	D
5	O	FPGA プログラム用	TDO	DO	TDO	DO
6	I	FPGA プログラム用	TMS	nCS	TMS	nCS
7	I/O	外部 I/O	A5	N5	E14	E14
8	I/O	外部 I/O	A7	N4	E15	D15
9	I/O	外部 I/O	A3	M6	E13	E15
10	I/O	外部 I/O	D5	M5	F12	F15
11	I/O	外部 I/O	B4	M3	F13	P4
12	I/O	外部 I/O	A4	M4	F14	P5
13	I/O	外部 I/O	C5	L5	F15	P1
14	I/O	外部 I/O	B5	L6	F16	P2
15	I/O	外部 I/O	E6	L4	G13	L2
16	I/O	外部 I/O	D6	L3	G14	M2
17	I/O	外部 I/O	C6	L2	G15	N2
18	I/O	外部 I/O	B6	L1	G16	N3
19		グラウンド or 誤挿入防止用				
20	I/O	外部 I/O (GCLK)	A8	C9	N9	Y7
21		グラウンド				
22	I/O	外部 I/O (GCLK)	B8	D9	P9	W7
23	I/O	外部 I/O	E7	K5	G12	N4
24	I/O	外部 I/O	D7	K6	H13	N5
25	I/O	外部 I/O	C7	K4	H14	M3
26	I/O	外部 I/O	B7	K3	H15	M4
27	I/O	外部 I/O	D8	J2	H16	H4
28	I/O	外部 I/O	C8	J1	J16	H5
29	I/O	外部 I/O	A9	F9	J15	E2
30	I/O	外部 I/O	A12	E9	J14	D2
31	I/O	外部 I/O	C10	A10	J13	U9
32	I/O	外部 I/O	D12	B10	K12	V10
33	I/O	外部 I/O	A14	D11	K16	L1
34	I/O	外部 I/O	B14	C11	K15	M1
35	I/O	外部 I/O	A13	F11	K14	G4
36	I/O	外部 I/O	B13	E11	K13	G5
37	I/O	外部 I/O	B12	E12	L16	G2
38	I/O	外部 I/O	C12	F12	L15	F2
39	I/O	外部 I/O	D11	B11	L14	F1
40	I/O	外部 I/O	E11	A11	L13	E1
41		グラウンド				
42		グラウンド				
43	I	電源入力+3.3V				
44	I	電源入力+3.3V				

13.1.3. SUZAKU CON3 外部 I/O コネクタ

外部 I/O コネクタです。LED/SW ボードの CON3 とコネクタ接続します。

表 13-4 SUZAKU CON3 外部 I/O コネクタ

番号	I/O	機能	FPGA 接続ピン番号			
			SZ010 SZ030	SZ130	SZ310	SZ410
1	I	電源入力+3.3V				
2	I	電源入力+3.3V				
3		グラウンド				
4		グラウンド				
5	I/O	外部 I/O	B11	B14	L12	K3
6	I/O	外部 I/O	C11	A14	M13	K2
7	I/O	外部 I/O	D10	D14	M16	K1
8	I/O	外部 I/O	E10	C14	N16	J2
9	I/O	外部 I/O	A10	B16	M15	H3
10	I/O	外部 I/O	B10	A16	M14	H2
11	I/O	外部 I/O	B16	C18	P15	L5
12	I/O	外部 I/O	C16	C17	P13	L4
13	I/O	外部 I/O	C15	D17	R14	K5
14	I/O	外部 I/O	D14	D16	P14	K4
15	I/O	外部 I/O	D15	F15	T15	J6
16	I/O	外部 I/O	D16	F14	T14	J5
17	I/O	外部 I/O	E13	G14	N12	H1
18	I/O	外部 I/O	E14	G13	P12	G1
19	I/O	外部 I/O	E15	F18	N11	F3
20	I/O	外部 I/O	E16	F17	M11	E3
21	I/O	外部 I/O	F12	G15	M10	C3
22	I/O	外部 I/O	F13	G16	N10	C2
23	I/O	外部 I/O (GCLK)	C9	E10	R9	W5
24		グラウンド				
25	I/O	外部 I/O (GCLK)	D9	D10	T9	Y5
26		グラウンド				
27	I/O	外部 I/O	F14	H14	P10	B2
28	I/O	外部 I/O	F15	H15	T8	C1
29	I/O	外部 I/O	G12	H16	R8	A3
30	I/O	外部 I/O	G13	H17	P8	B3
31	I/O	外部 I/O	G14	J12	N8	J4
32	I/O	外部 I/O	G15	J13	P7	J3
33	I/O	外部 I/O	H13	J15	N7	D4
34	I/O	外部 I/O	H14	J14	M7	D3
35	I/O	外部 I/O	H15	J17	M6	D5
36	I/O	外部 I/O	H16	J16	N6	E5
37	I/O	外部 I/O	P16	K15	P5	B4
38	I/O	外部 I/O	R16	K14	N5	C4
39	I/O	外部 I/O	K15	K13	T3	C6
40	I/O	外部 I/O	G16	K12	T2	C5
41						
42		未接続				
43	O	内部ロジック用電源出力+3.3V				
44		グラウンド				

13.1.4. SUZAKU CON4 外部 I/O コネクタ

外部 I/O コネクタです。コネクタは実装されていません。

表 13-5 SUZAKU CON4 外部 I/O コネクタ

番号	I/O	機能	FPGA 接続ピン番号			
			SZ010 SZ030	SZ130	SZ310	SZ410
1		空き				
2		空き				
3	I/O	外部 I/O	L15	L18	N8	B5
4	I/O	外部 I/O	L14	L17	P7	A5
5	I/O	外部 I/O	K12	L16	N7	A6
6	I/O	外部 I/O	L12	L15	M7	B6
7	I/O	外部 I/O	K14	N18	M6	D8
8	I/O	外部 I/O	K13	M18	N6	C8
9	I/O	外部 I/O	J14	M16	P5	M5
10	I/O	外部 I/O	J13	M15	N5	M6
11	I/O	外部 I/O	J16	P17	T3	C13
12	I/O	外部 I/O	K16	P18	T2	D13

13.1.5. SUZAKU CON5 外部 I/O コネクタ

外部 I/O コネクタです。コネクタは実装されていません。

表 13-6 SUZAKU CON5 外部 I/O コネクタ

番号	I/O	機能	FPGA 接続ピン番号			
			SZ010 SZ030	SZ130	SZ310	
1		グランド				
2	O	内部ロジック用電源出力 +3.3V				
3	I/O	外部 I/O	P15	M14	P4	F4
4	I/O	外部 I/O	P14	M13	R3	F5
5	I/O	外部 I/O	N16	R15	P3	F6
6	I/O	外部 I/O	N15	R16	P2	E6
7	I/O	外部 I/O	M14	R18	M10	D6
8	I/O	外部 I/O	N14	T18	N10	E7
9	I/O	外部 I/O	M16	U18	P10	D9
10	I/O	外部 I/O	M15	T17	T8	C9
11	I/O	外部 I/O	L13	T15	R8	C12
12	I/O	外部 I/O	M13	R14	P8	D12

13.1.6. SUZAKU CON6 電源入力+3.3V

SUZAKUとLED/SWボードを接続時は使用しないでください。詳細は"5.3.1 電源について"を参照してください。

13.1.7. SUZAKU CON7 FPGA JTAG 用コネクタ

FPGA JTAG 用コネクタです。コンフィギュレーションする時は SUZAKU JP1、JP2 をショートしてください。詳細は"6.2 FPGAの書き換えかた"を参照してください。

表 13-7 SUZAKU CON7 FPGA JTAG 用コネクタ

番号	信号名	I/O	機能
1	GND		グラウンド
2	+2.5VOUT	O	内部ロジック用電源出力 +2.5V
3	TCK	I	JTAG
4	TDI	I	JTAG
5	TDO	O	JTAG
6	TMS	I	JTAG

2. +2.5V	4. TDI	6. TMS
1. GND	3. TCK	5. TDO

図 13-1 JTAG ピンアサイン

13.1.8. SUZAKU D1,D3 LED

ユーザーコントロール LED(赤)とパワーON LED(緑)です。

表 13-8 SUZAKU D1、D3 LED

信号名	I/O	機能	FPGA 接続ピン番号			
			SZ010 SZ030	SZ130	SZ310	SZ410
D1	O	ユーザーコントロール LED	G5	T3	A9	T4
D3	O	SUZAKU ボードに + 3.3V が供給されると点灯				

13.1.9. SUZAKU JP1,JP2 設定用ジャンパ

ジャンパによりオートブートモード、ブートローダモード、FPGA コンフィギュレーション待ちの 3 つの状態に設定します。

表 13-9 SUZAKU JP1, JP2 設定用ジャンパ

信号名	I/O	機能
JP1	I	起動モード設定用ジャンパです。オープンでオートブート(SUZAKU 起動時に Linux が自動的に起動)します。ショートでブートローダモード(ブートローダのみを起動した状態)になります。
JP2		FPGA に JTAG からコンフィギュレーションする時と、フラッシュメモリにコンフィギュレーションデータをダウンロードする時に使用するジャンパです。(本ジャンパをショートすると、電源再投入時 FPGA に対し、コンフィギュレーションを停止することができます)

13.1.10. SUZAKU L2 Ethernet 10BASE-T/100BASE-TX

ボード側で使用しているコネクタ型式/メーカーは、J0026D21B/PULSE です。

表 13-10 SUZAKU L2 Ethernet 10BASE-T/100BASE-TX

番号	信号名	I/O	機能
1	TX+		差動ツイストペア出力+
2	TX		差動ツイストペア出力
3	RX+		差動ツイストペア入力+
4			75 終端(4 番ピンと 5 番ピンはショートしています)
5			75 終端(4 番ピンと 5 番ピンはショートしています)
6	RX		差動ツイストペア入力
7			75 終端(7 番ピンと 8 番ピンはショートしています)
8			75 終端(7 番ピンと 8 番ピンはショートしています)

13.2. LED/SW ボードのピンアサイン

13.2.1. LED/SW CON1 テスト拡張用コネクタ

CON3 と同じピンアサインで信号が配線接続されています。詳しくは CON3 を参照してください。

13.2.2. LED/SW CON2 SUZAKU 接続コネクタ

SUZAKU CON2 と接続します。

表 13-11 LED/SW CON2 SUZAKU 接続コネクタ

番号	信号名	I/O	機能	FPGA 接続ピン番号			
				SZ010 SZ030	SZ130	SZ310	SZ410
1	GND		グラウンド				
2	+3.3V	I	+3.3V SUZAKU 側から供給				
3	CONF_C			TCK	CLK	TCK	CLK
4	CONF_I			TDI	D	TDI	D
5	CONF_O			TDO	DO	TDO	DO
6	CONF_S			TMS	nCS	TMS	nCS
7	NC			A5	N5	E14	E14
8	UART3	I	RTS	A7	N4	E15	D15
9	UART2	O	TXD	A3	M6	E13	E15
10	UART1	O	CTS	D5	M5	F12	F15
11	UART0	I	RXD	B4	M3	F13	P4
12	NC			A4	M4	F14	P5
13	SEG7	O	セグメント DP "High"で点灯	C5	L5	F15	P1
14	SEG6	O	セグメント G "High"で点灯	B5	L6	F16	P2
15	SEG5	O	セグメント F "High"で点灯	E6	L4	G13	L2
16	SEG4	O	セグメント E "High"で点灯	D6	L3	G14	M2
17	SEG3	O	セグメント D "High"で点灯	C6	L2	G15	N2
18	SEG2	O	セグメント C "High"で点灯	B6	L1	G16	N3
19			誤挿入防止用				
20	SEG1	O	セグメント B "High"で点灯	A8	C9	N9	Y7
21	GND		グラウンド				
22	SEG0	O	セグメント A "High"で点灯	B8	D9	P9	W7
23	NC			E7	K5	G12	N4
24	nSEL2	O	7セグメント LED3 "Low"でコモン選択	D7	K6	H13	N5
25	nSEL1	O	7セグメント LED2 "Low"でコモン選択	C7	K4	H14	M3
26	nSEL0	O	7セグメント LED1 "Low"でコモン選択	B7	K3	H15	M4
27	NC			D8	J2	H16	H4
28	nCODE3	I	ロータリスイッチ 4ビット目 選択時"Low"	C8	J1	J16	H5
29	nCODE2	I	ロータリスイッチ 3ビット目 選択時"Low"	A9	F9	J15	E2
30	nCODE1	I	ロータリスイッチ 2ビット目 選択時"Low"	A12	E9	J14	D2
31	nCODE0	I	ロータリスイッチ 1ビット目 選択時"Low"	C10	A10	J13	U9
32	NC			D12	B10	K12	V10
33	nSW2	I	押しボタンスイッチ SW3 押下で"Low"	A14	D11	K16	L1
34	nSW1	I	押しボタンスイッチ SW2 押下で"Low"	B14	C11	K15	M1
35	nSW0	I	押しボタンスイッチ SW1 押下で"Low"	A13	F11	K14	G4
36	NC			B13	E11	K13	G5
37	nLE0	O	単色 LED(緑) D1 "Low"で点灯	B12	E12	L16	G2
38	nLE1	O	単色 LED(緑) D2 "Low"で点灯	C12	F12	L15	F2
39	nLE2	O	単色 LED(緑) D3 "Low"で点灯	D11	B11	L14	F1
40	nLE3	O	単色 LED(緑) D4 "Low"で点灯	E11	A11	L13	E1
41	GND		グラウンド				
42	GND		グラウンド				
43	+3.3V	O	電源出力 +3.3V SUZAKU 側に供給				
44	+3.3V	O	電源出力 +3.3V SUZAKU 側に供給				

13.2.3. LED/SW CON3 SUZAKU 接続コネクタ

SUZAKU CON3と接続しています。

表 13-12 LED/SW CON3 SUZAKU 接続コネクタ

番号	信号名	I/O	機能
1	+3.3V	O	+3.3V SUZAKU 側に供給
2	+3.3V	O	+3.3V SUZAKU 側に供給
3	GND		グラウンド
4	GND		グラウンド
5			
6			
7			
8			
9			
10			
11			
12			
13			
14			
15			
16			
17			
18			
19			
20			
21			
22			
23			
24	GND		グラウンド
25			
26	GND		グラウンド
27			
28			
29			
30			
31			
32			
33			
34			
35			
36			
37			
38			
39			
40			
41			
42			
43	+3.3V	I	+3.3V SUZAKU 側から供給
44	GND		グラウンド

13.2.4. LED/SW CON4 テスト拡張用コネクタ

CON2と同じピンアサインで信号が配線接続されています。信号についての詳細は CON2 を参照してください。1~6ピンにフラッシュメモリ書き込み用コネクタが実装されています。SUZAKUと接続時、フラッシュメモリにデータを書き込みます。書き込む時は SUZAKU JP1、JP2 をショートしてください。

詳細は"6.2 FPGAの書き換えかた"を参照してください。

表 13-13 LED/SW CON4 フラッシュメモリ書き込み用コネクタ

番号	信号名	I/O	機能	FPGA 接続先			
				SZ010 SZ030	SZ130	SZ310	SZ410
1	GND						
2	+3.3V						
3	CONF_C	I		TCK	CLK	TCK	CLK
4	CONF_I	I		TDI	D	TDI	D
5	CONF_O	O		TDO	DO	TDO	DO
6	CONF_S	I		TMS	nCS	TMS	nCS



図 13-2 フラッシュメモリ書き込み ピンアサイン

13.2.5. LED/SW CON6 +5V 入力コネクタ

+5V ±5%の電源を入力してください。AC アダプタ 5V は添付品をご使用ください。(+5V 出力 EIAJ #2)

表 13-14 LED/SW CON6 +5V 入力コネクタ

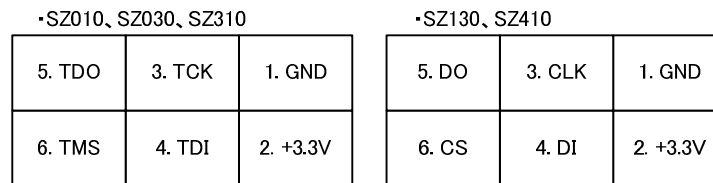
番号	信号名	I/O	機能
1	+5V	I	+5V センタープラスピン
2	GND		グラウンド



図 13-3 +5V センタープラスピン

13.2.6. LED/SW CON7 RS-232C コネクタ

D-sub9 ピンが実装されています。

表 13-15 LED/SW CON7 RS-232C コネクタ

番号	信号名	I/O	機能	FPGA 接続先			
				SZ010 SZ030	SZ130	SZ310	SZ410
1							
2	UART0	I	RXD	B4	M3	F13	P4
3	UART2	O	TXD	A3	M6	E13	E15
4							
5	GND		グラウンド				
6							
7	UART3	O	RTS	A7	N4	E14	D15
8	UART1	I	CTS	D5	M5	F12	F15
9							

13.2.7. LED/SW 7 セグメント LED セレクタ

7 セグメント LED 選択用 PNP トランジスタが実装されています。"Low"を入力すると、それぞれに対応する 7 セグメント LED を選択することができます。

表 13-16 LED/SW 7セグメント LED セレクタ

番号	信号名	I/O	機能	FPGA 接続先			
				SZ010 SZ030	SZ130	SZ310	SZ410
LED1	nSEL0	O	LED1 コモン "Low"で選択	B7	K3	H15	M4
LED2	nSEL1	O	LED2 コモン "Low"で選択	C7	K4	H14	M3
LED3	nSEL2	O	LED3 コモン "Low"で選択	D7	K6	H13	N5

13.2.8. LED/SW LED1~3 7セグメントLED

7セグメントLEDが3つ実装されています。"High"を入力すると、それぞれに対応するセグメントを点灯させることができます。

表 13-17 LED/SW LED1~3 7セグメントLED

番号	信号名	I/O	機能	FPGA 接続先			
				SZ010 SZ030	SZ130	SZ310	SZ410
A	SEG0	O	セグメント A "High"で点灯	B8	D9	P9	W7
B	SEG1	O	セグメント B "High"で点灯	A8	C9	N9	Y7
C	SEG2	O	セグメント C "High"で点灯	B6	L1	G16	N3
D	SEG3	O	セグメント D "High"で点灯	C6	L2	G15	N2
E	SEG4	O	セグメント E "High"で点灯	D6	L3	G14	M2
F	SEG5	O	セグメント F "High"で点灯	E6	L4	G13	L2
G	SEG6	O	セグメント G "High"で点灯	B5	L6	F16	P2
DP	SEG7	O	セグメント DP "High"で点灯	C5	L5	F15	P1



図 13-4 7セグメントLED

13.2.9. LED/SW D1~4 単色LED(緑)

単色LED(緑)が4つ実装されています。"Low"を入力すると点灯します。

表 13-18 LED/SW D1~4 単色LED(緑)

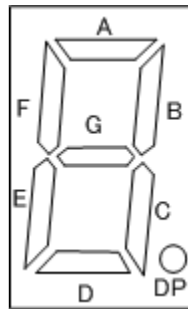
番号	信号名	I/O	機能	FPGA 接続先			
				SZ010 SZ030	SZ130	SZ310	SZ410
D1	nLE0	O	単色LED(緑) D1 "Low"で点灯	B12	E12	L16	G2
D2	nLE1	O	単色LED(緑) D2 "Low"で点灯	C12	F12	L15	F2
D3	nLE2	O	単色LED(緑) D3 "Low"で点灯	D11	B11	L14	F1
D4	nLE3	O	単色LED(緑) D4 "Low"で点灯	E11	A11	L13	E1

13.2.10. LED/SW SW1 ~ 3 押しボタンスイッチ

押しボタンスイッチが3つ実装されています。押すと"Low"を出力します。

表 13-19 LED/SW SW1 ~ 3

番号	信号名	I/O	機能	FPGA 接続先			
				SZ010 SZ030	SZ130	SZ310	SZ410
SW1	nSW0	I	押しボタンスイッチ SW1 押下で"Low"	A13	F11	K14	G4
SW2	nSW1	I	押しボタンスイッチ SW2 押下で"Low"	B14	C11	K15	M1
SW3	nSW2	I	押しボタンスイッチ SW3 押下で"Low"	A14	D11	K16	L1

13.2.11. LED/SW SW4 ロータリコードスイッチ

ロータリコードスイッチが実装されています。選択時"Low"を出力します。

表 13-20 LED/SW SW4

番号	信号名	I/O	機能	FPGA 接続先			
				SZ010 SZ030	SZ130	SZ310	SZ410
SW4	nCODE0	I	ロータリコードスイッチ 2 ⁰ 選択で"Low"	C10	A10	J13	U9
	nCODE1	I	ロータリコードスイッチ 2 ¹ 選択で"Low"	A12	E9	J14	D2
	nCODE2	I	ロータリコードスイッチ 2 ² 選択で"Low"	A9	F9	J15	E2
	nCODE3	I	ロータリコードスイッチ 2 ³ 選択で"Low"	C8	J1	J16	H5

14. 参考文献

- [1] 『エンベデッド システム ツール リファレンス マニュアル』, Xilinx(株)
- [2] 『開発システムリファレンスガイド』, Xilinx(株)
- [3] Platform Studio Help, Xilinx(株)
- [4] ISE Help, Xilinx(株)
- [5] 『VHDL によるハードウェア設計入門』, 長谷川裕恭著, CQ 出版社.
- [6] 『デザインウェブマガジン 2004 年 5 月号』 ソフト・マクロの CPU で Linux を動かす(前編) CQ 出版社
- [7] 『改訂 初めてでも使える HDL 文法ガイド』 CQ 出版社

本書記載の社名、製品名について
 本書に記載されている社名、および製品名は、一般的に開発メーカーの登録商標です。
 なお、本文中では™、®、©の各名称を明記しておりません。

改訂履歴

Ver.	年月日	改訂内容
1.0.0	2006/07/14	・初版作成
1.0.1	2006/07/19	・誤記訂正
1.0.2	2006/07/24	・ピンアサイン訂正 (CON4 の 9、10 ピン)
2.0.0	2006/08/11	・SZ010、SZ030、SZ310 対応のための全面変更 (以下重要な変更のみ記) “JTAG Clock に変更する”の記載を消去 BBoot の変更、CD-ROM の内容変更 自作コアに割り込み機能追加
2.0.1	2006/08/18	・TE7720 の図の文字化けを修正
2.0.2	2006/08/23	・誤記訂正
2.0.3	2006/10/18	・Linux 編にあわせて章構成変更 ・保証に関する注意事項追記 ・半田付けの際の注意を追記 ・コネクタ説明箇所に JTAG、Flash メモリ書き込みについて追記 ・8.2i 対応のための内容を追記
2.1.2	2006/11/30	・構成を大幅変更 (以下重要な変更のみ記) ダイナミック点灯、単色 LED 順次点灯、デコーダの VHDL 修正 SZ130 のメモリマップ 誤記訂正 SZ310 の構成図 誤記訂正 IP コアハード編の項 誤記訂正 EDK の項 ソフトウェアについて追記 EDK の項 IP コアの説明を追記 シミュレーションの記述を追記 SUZAKU の書き込み方を一つにまとめて記述 デバッグの項追加 参考文献を追加 EDK を ISE のサブモジュールにする方法を追加
2.1.3	2006/12/06	・メモリマップ誤記訂正 ・JTAG、SPI のピンアサインの図に色づけ ・その他誤記訂正 ・表紙デザイン改版
2.1.4	2007/01/19	・EDK の使い方の章に SZ310 のリンカースクリプトについて追記 ・EDK の使い方の章に BSB の使い方を追加
2.1.5	2007/02/16	・SUZAKU についての章に SUZAKU 全体ブロック図等追記 ・TIPS パラレルポートがなくても追加 ・TIPS FPGA の bin ファイルの作り方追加 ・TIPS XMD コマンド追加 ・TIPS MicroBlaze 追加 ・その他修正、構成変更
2.1.6	2007/03/16	・2段階 Boot の図を修正、誤記訂正
2.1.7	2007/04/20	・BSB で MicroBlaze の章に PowerPC の内容を追記 ・デバッグの章の内容修正

Ver.	年月日	改訂内容
2.1.8	2007/07/20	・ISE/EDK9.1i にて内容確認&内容修正 静的割り込みから動的割り込みに変更 ・UCF に CMOS 3.3V を明記 ・SDK を使ってデバッグの章を追加 ・その他文章訂正
2.2.0	2007/10/10	・SZ410 対応のための全面変更
2.2.1	2007/10/19	・TIPS 全 IP 表示追加
2.2.2	2007/12/14	・ISE/EDK9.2i にて内容確認&内容修正 - 9.2i 用 BSB の章追記 - IPIF のキャプチャを 9.2i に変更 - デバッグの章修正 - 9.2i で SZ130 でスロットのプログラムが 8KByte を超えるため 16KByte に BRAM を増やすよう内容追記 ・TIPS 目次追加 ・必要なものに Parallel Cable Fly Leads 追記
2.3.0	2008/02/15	・SZ410 のデフォルトプロジェクト変更にとまなう内容修正 ・BBoot2.3 -> 2.4 にともなう内容修正

SUZAKU スターターキットガイド(FPGA 開発編)

2008 年 2 月 15 日 Version 2.3.0

株式会社アットマークテクノ

060-0035 札幌市中央区北 5 条東 2 丁目 AFT ビル 6F

TEL: 011-207-6550 FAX: 011-207-6570
